



Technology at your hand.

Indice generale

Indice analitico	425
Struttura codice cilindri e serrature	10
Definizione della mano delle porte	11
Istruzioni d'uso cilindri	12
Istruzioni d'uso serrature	13

Indice generale



Cilindri e chiavi

15



Serrature per profili in alluminio

141

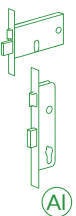

Serrature per profili in ferro

289

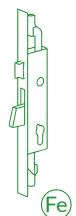

Serrature per porte in vetro

313



Accessori

327



Incontri elettrici

339

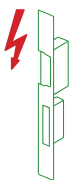

Contropiastre per serrature

353

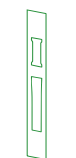

Maniglioni antipanico

413



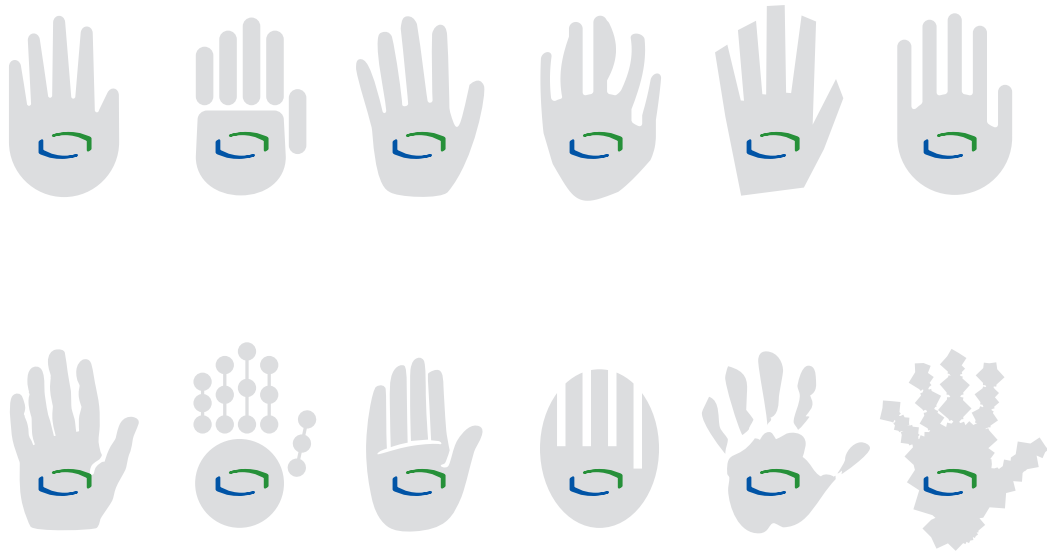

Mani diverse, diverse esigenze.

Una casa privata, un luogo di lavoro, una stanza di hotel, un negozio, ma anche grandi ambienti dove studiare, giocare, curare, mangiare: per ognuno di questi spazi produciamo una specifica gamma di serrature e accessori di sicurezza.

Accogliere, proteggere, rendere sicura e libera la vita che si svolge all'interno è il loro ruolo.

Noi le progettiamo, le realizziamo e le consegniamo nelle mani di chi le dovrà installare affinché possano essere usate infinite volte.

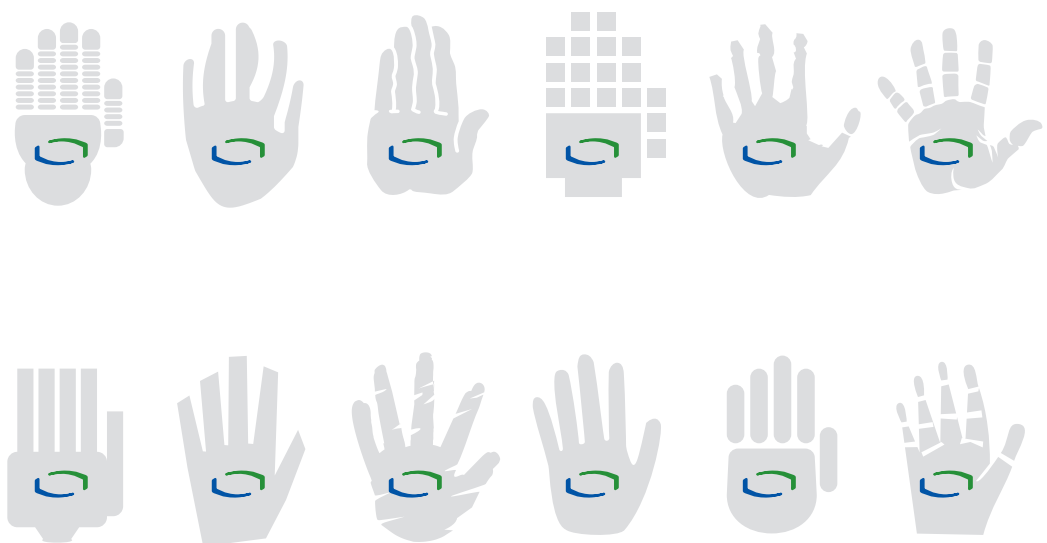

Dal 1954 nelle mani di tutti gli italiani.

Siamo produttori di serrature, cilindri e accessori di sicurezza per porte in alluminio. Da sempre la nostra sfida quotidiana è trovare nuove soluzioni per creare prodotti di altissima qualità e non abbiamo mai smesso di farlo con passione e costante impegno.

Le più evolute tecnologie affiancano i nostri tecnici specializzati che, come orologiai, testano ancora a mano i sofisticati ingranaggi.

Continuiamo ad essere un'azienda familiare, orgogliosamente legata al paese dove siamo nati, con il pallino del lavoro ben fatto.

Abbiamo scelto di rimanere fedeli alla produzione esclusivamente Made in Italy perché vogliamo essere certi che ogni singolo prodotto a marchio Omec rispetti i criteri qualitativi che ci siamo imposti di garantire ai nostri clienti.

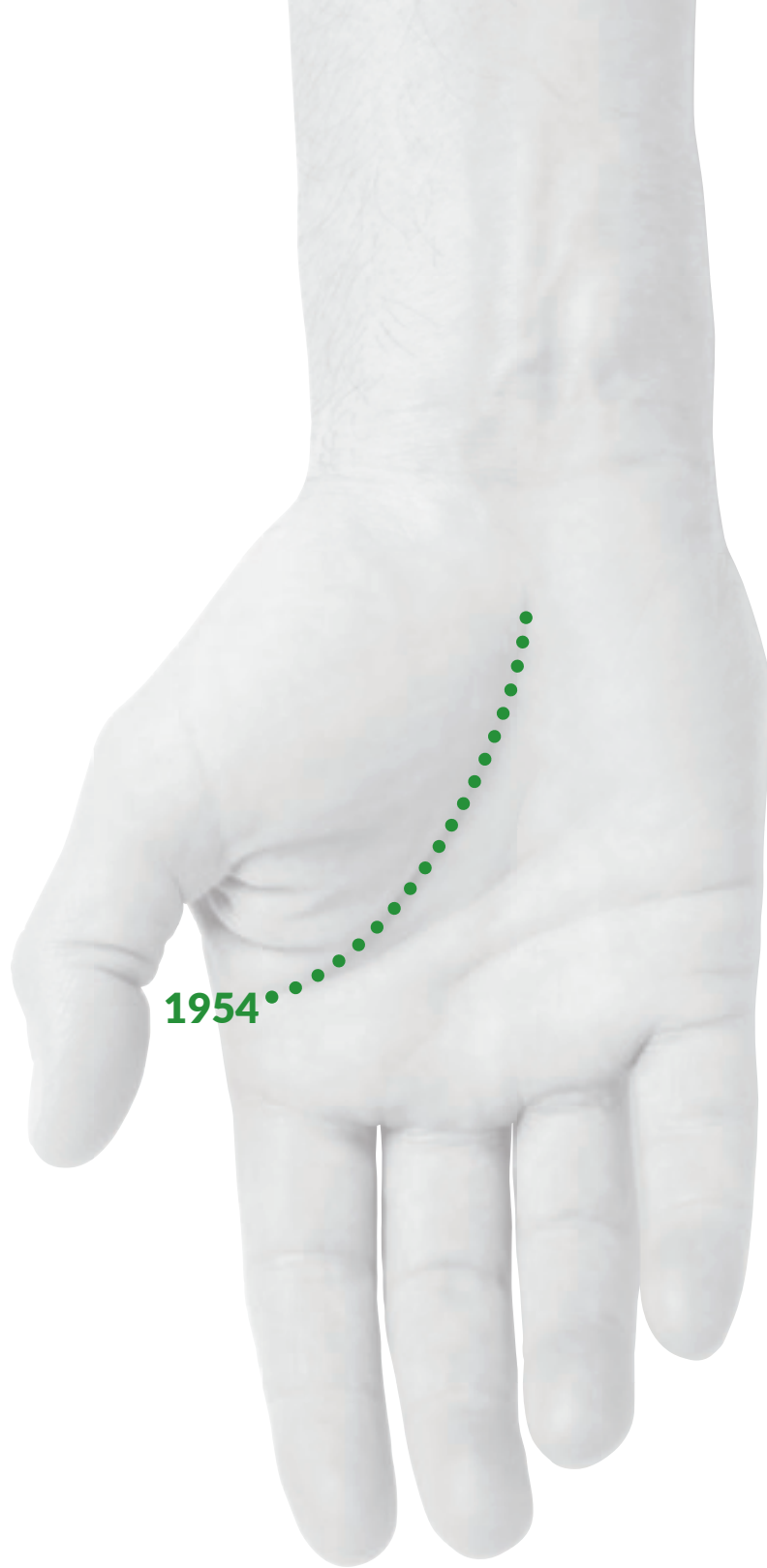

Una manciata di valori chiave.



Tempo

Impieghiamo tutto il tempo necessario per realizzare ogni singolo prodotto con la precisione di orologiai e la dinamicità di un'impresa evoluta.

Servizio

Senza intermediari. Dalle informazioni generiche al post vendita rispondiamo direttamente a tutte le richieste di tecnici e serramentisti.

Made in Italy

Dalla progettazione all'imballo gestiamo all'interno della nostra sede di Lumezzane tutte le fasi di realizzazione dei nostri prodotti per ottenere qualità e controllo totali.

Prodotti

Curati nei minimi dettagli, per garantire la soddisfazione a chi li installa e a chi li utilizza ogni giorno, in ambito domestico, pubblico o privato.

Innovazione

Inarrestabile, per creare sempre un prodotto migliore, in linea con le certificazioni, la sostenibilità e le nuove lavorazioni delle materie prime.



Eccellenza made in Italy.

Desideriamo che ognuno dei nostri prodotti si distingua per prestazioni eccellenti e affidabili nel tempo, per questo utilizziamo esclusivamente materiali selezionati, resistenti alla corrosione e con elevate caratteristiche di durabilità. Non accettiamo compromessi, i nostri clienti sanno che possono contare su un prodotto interamente realizzato in Italia.

Tecnologia e **manualità**, a partire dall'idea.



Progettiamo

dall'idea al prodotto finito, grazie alla nostra capacità e inventiva tipicamente italiane.



Creiamo

soluzioni di sicurezza pensate per ogni esigenza di serramentisti e utilizzatori.



Investiamo

in macchinari, tecnologia, sistemi produttivi all'avanguardia per creare prodotti eccellenti.



Selezioniamo

materie prime di altissima qualità che ci permettono di produrre in modo intelligente e sostenibile.



Assembliamo

accompagnando le più sofisticate tecnologie automatizzate all'insostituibile esperienza meccanica nell'arte della costruzione artigianale.



Collaudiamo

manualmente il 100% della produzione per garantire il funzionamento meccanico e la qualità estetica di ogni singolo prodotto OMEC.



Testiamo

secondo le normative europee di certificazione nel nostro laboratorio prove interno.



Connettiamo

ordini, produzione, confezionamento, spedizioni: tutti i nostri processi sono interconnessi, automatizzati e paperless.



Brevettiamo

soluzioni meccaniche ed elettroniche innovative per realizzare prodotti ad altissima sicurezza e durabilità.



CODICE NUOVI CILINDRI

PRIMO BLOCCO	SECONDO BLOCCO	TERZO BLOCCO	QUARTO BLOCCO
4 caratteri che definiscono il PRODOTTO base	2 caratteri che definiscono la MISURA del LATO A del cilindro	2 caratteri che definiscono la MISURA del LATO B del cilindro	Eventuali SPECIALITA' o PERSONALIZZAZIONI

ESEMPI:

COD. 320M.30.50.5.TK

320M.	30.	50.	5.TK
PRODOTTO: Doppio cilindro componibile 8 perni	MISURA LATO A: 30 mm	MISURA LATO B: 50 mm	CHIAVI: 5 chiavi + chiave cantiere (TK)

COD. 323M.30.30B.N.5

323M.	30.	30B.	N.5
PRODOTTO: Doppio cilindro con pomolo componibile 8 perni	MISURA LATO A: 30 mm	MISURA LATO B: 30 mm + pomolo	SPECIALITÀ: Finitura nera (N) CHIAVI: 5 chiavi

CODICE SERRATURE

PRIMO BLOCCO	SECONDO BLOCCO	TERZO BLOCCO	QUARTO BLOCCO
4 caratteri che definiscono il PRODOTTO base + eventuale 5° carattere per definire una variante specifica del prodotto	2 caratteri che definiscono l'ENTRATA della serratura	2 caratteri che definiscono il FRONTALE della serratura	Eventuali SPECIALITA' o PERSONALIZZAZIONI

ESEMPI:

COD. 1491Q.25.25.M8.E.P1

1491Q.	25.	25.	M8.E.P1
PRODOTTO: Serratura di sicurezza per montanti - catenaccio con maniglia 3 punti di chiusura	ENTRATA: 25 mm	FRONTALE: 25 mm	SPECIALITA': blocchetto con attacco M8 - confezione industriale PERSONALIZZAZIONI: P1

COD. 1700S.35.PL

1700S.	35.	PL	
PRODOTTO: Serratura multipunto ad ingranaggi per montanti - 3 catenacci e scrocco regolabile- cassa stretta 15 mm	ENTRATA: 35 mm	FRONTALE: Piatto - Lunghezza 2300 mm	SPECIALITA': nessuna PERSONALIZZAZIONI: nessuna

COD. 1410.30.25

1410.	30.	25	
PRODOTTO: Serratura di sicurezza per montanti - scrocco regolabile e catenaccio basculante - 3 punti di chiusura	ENTRATA: 30 mm	FRONTALE: 25 mm	SPECIALITA': nessuna PERSONALIZZAZIONI: nessuna

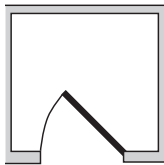
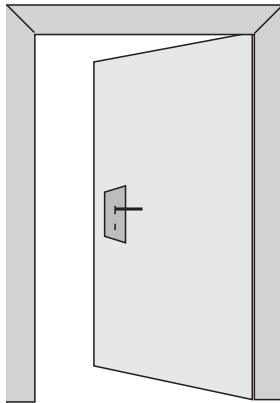

INTERNA DESTRA

USARE SERRATURA DESTRA

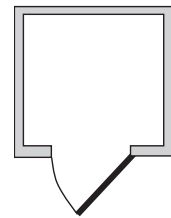
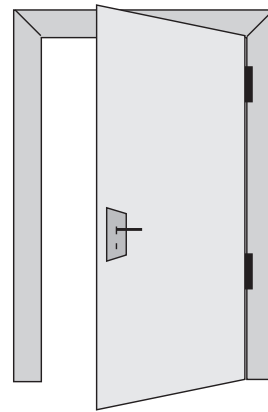

ESTERNA DESTRA

USARE SERRATURA SINISTRA

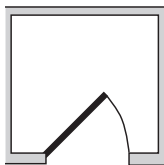
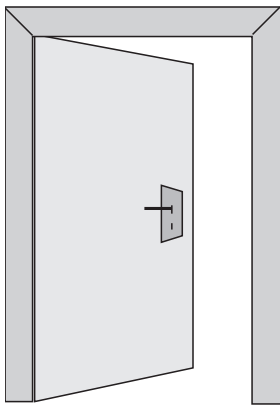

INTERNA SINISTRA

USARE SERRATURA SINISTRA

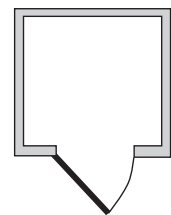
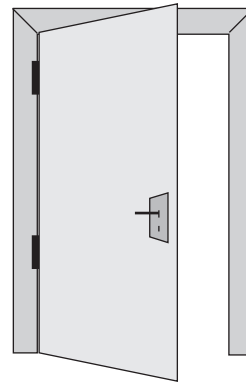

ESTERNA SINISTRA

USARE SERRATURA DESTRA

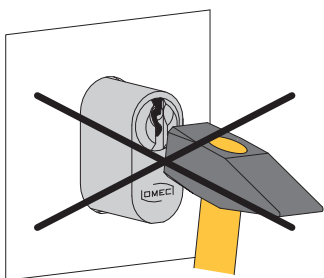

Non forzare l'installazione del cilindro

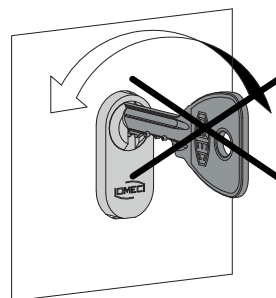

Non ruotare la chiave prima di averla completamente inserita

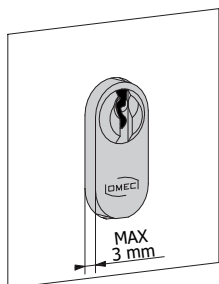

Il cilindro non deve sporgere più di 3 mm

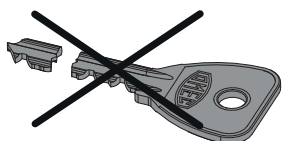
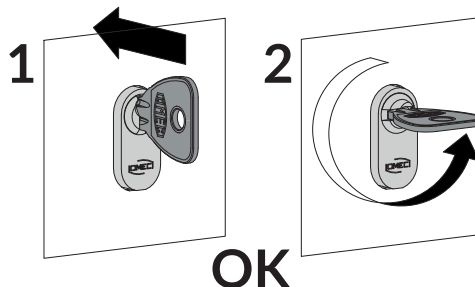

Non usare chiavi danneggiate

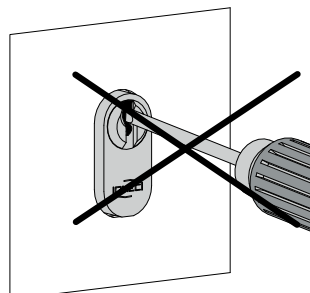

Non inserire corpi estranei nel cilindro

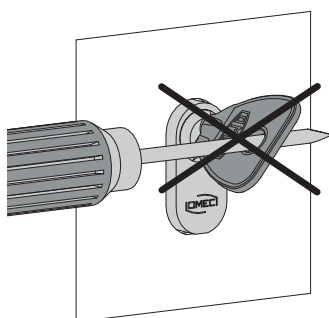

Non forzare la rotazione della chiave

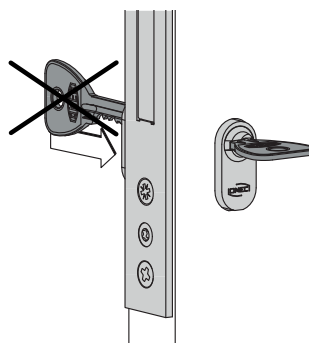

Non inserire contemporaneamente entrambe le chiavi nel cilindro (escluso cilindri serie 2122 - 322)

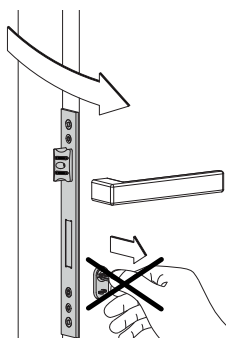

Non tirare la porta con la chiave



Lubrificare frequentemente il cilindro con grafite, non usare olio o grasso

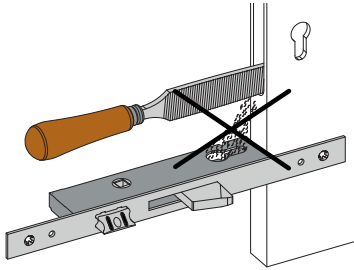

Evitare che i trucioli entrino nella serratura

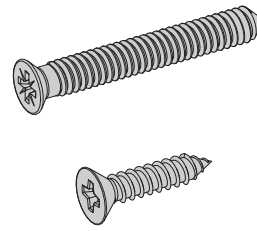

Usare viti di fissaggio appropriate

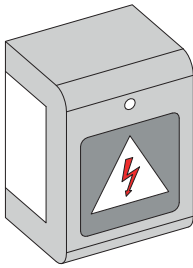

Per l'installazione delle serrature elettriche utilizzare trasformatori 12V-15W

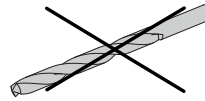

Non forare la cassa della serratura

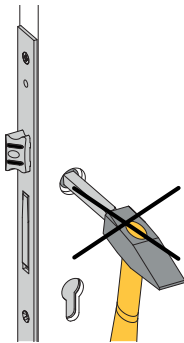

Non forzare l'innesto del quadro maniglia

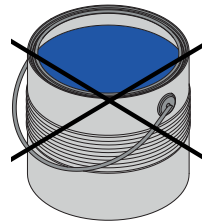

Non verniciare la serratura

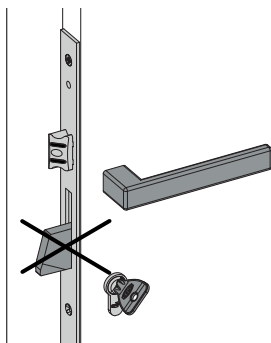

Non fare uscire il catenaccio a porta aperta

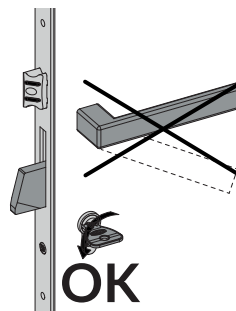

Non azionare simultaneamente la maniglia e la chiave

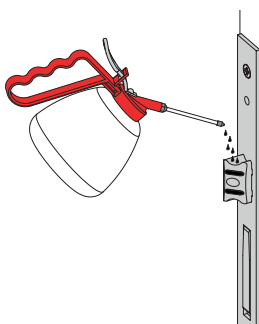

Lubrificare frequentemente la serratura con grafite o olio non resinoso

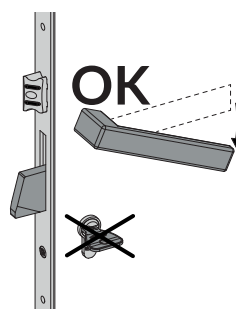

16

Cilindri ovali
chiave a cresta

25

Cilindri ovali
chiave piatta

32

Cilindri sagomati
chiave a cresta

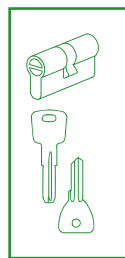

42

Cilindri sagomati
chiave piatta

70

Cilindri sagomati
alta sicurezza
chiave piatta

94

Componenti per
cilindri modulari

Cilindri e Chiavi

107

Pomoli per cilindri
con gambo

108

Schema di montaggio
cilindri modulari

120

Cilindri a spillo

126

Chiavi grezze

134

Cover per
chiavi piatte

137

Utilizzo delle chiavi

138

Impianti speciali



SICUREZZA

5 perni: oltre 5.000 combinazioni
Resistente al grimaldello



CHIAVE

Chiave a cresta in ottone nichelato



MATERIALI

Corpo in lega di alluminio ceramizzato ad altissima resistenza
Barilotto con guida-chiave in ottone nichelato
Perni, controperni e molle in acciaio inox
Camma in acciaio sinterizzato autolubrificante

Testato 96 ore in nebbia salina
Durabilità oltre 100.000 cicli

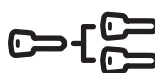

SISTEMISTICA

Impianti speciali KA - MK - GMK - CL
Per un sistema MK con alto livello di sicurezza: 500 possibili cifrature (tranne cod. 140/02)

PROGETTATI E CERTIFICATI SECONDO LA NORMA EUROPEA

UNI EN 1303:15 - BS EN 1303:15 - ICIM 0039CS							
1	6	0	A	0	C	2	0

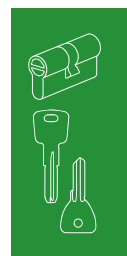

CATEGORIA D'USO

1 = destinato all'utilizzo da parte di persone che esercitano grande cura e con scarsa possibilità di uso improprio



DURABILITÀ

6 = 100.000 cicli



MASSA DELLA PORTA

0 = nessun requisito richiesto



IDONEITÀ ALL'USO SU PORTE TAGLIAFUOCO/ANTIFUMO

A = adatto a porte antifumo



SICUREZZA PER LE PERSONE

0 = nessun requisito richiesto



RESISTENZA ALLA CORROSIONE E TEMPERATURA

C = alta resistenza alla corrosione; resistenza alle temperature estreme da -25°C a +65°C



SICUREZZA DELLA CHIAVE

2 = oltre 5.000 combinazioni



RESISTENZA ALL'ATTACCO

0 = nessun requisito di resistenza alla foratura e all'attacco meccanico

DOPPIO CILINDRO



CARATTERISTICHE COSTRUTTIVE:

Corpo in alluminio ad alta resistenza - Barilotti in ottone nichelato con guida-chiave - Perni e contoperni in acciaio inox - Molle in acciaio inox - Camma verticale in acciaio autolubrificante - Chiavi in ottone nichelato.

FUNZIONAMENTO:

Rotazione della chiave di 360° - Le chiavi sono dipendenti e non possono azionare il cilindro se dall'altro lato è stata inserita e ruotata la chiave.

PARTI IN DOTAZIONE:

3 chiavi.

VARIANTI A RICHIESTA:

Impianti speciali KA-MK-GMK-CL.

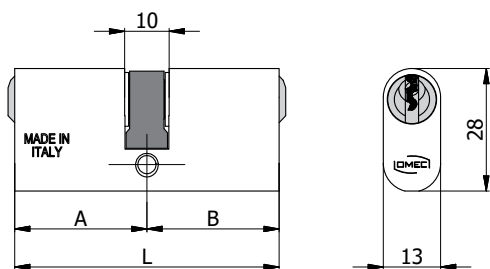

COD.	L	A	B	Pin	Key	kg	Box	Box
140/02 L	47	23,5	23,5	4	103/04	0,09	1	10
140/03 L	54	27	27	5	103/05	0,10	1	10
140/04 L	60	30	30	5	103/05	0,11	1	10
140/05 L	60	27	33	5	103/05	0,11	1	10
140/06 L	70	35	35	5	103/05	0,13	1	10
140/07 L	70	27	43	5	103/05	0,13	1	10
140/08 L	80	40	40	5	103/05	0,15	1	10
140/09 L	80	27	53	5	103/05	0,15	1	10
140/10 L	64	27	37	5	103/05	0,12	1	10
140/11 L	65	30	35	5	103/05	0,12	1	10
140/12 L	96	43	53	5	103/05	0,16	1	5
140/13 L	106	53	53	5	103/05	0,18	1	5
140/14 L	70	30	40	5	103/05	0,13	1	10
140/15 L	75	30	45	5	103/05	0,13	1	10
140/16 L	75	35	40	5	103/05	0,13	1	10
140/17 L	80	35	45	5	103/05	0,14	1	10
140/18 L	80	30	50	5	103/05	0,14	1	10
140/19 L	85	40	45	5	103/05	0,15	1	10
140/20 L	90	40	50	5	103/05	0,15	1	5
140/21 L	90	45	45	5	103/05	0,15	1	5

MEZZO CILINDRO



CARATTERISTICHE COSTRUTTIVE:

Corpo in alluminio ad alta resistenza - Barilotto in ottone nichelato con guida-chiave - Perni e contoperni in acciaio inox - Molle in acciaio inox - Camma verticale in acciaio autolubrificante - Chiavi in ottone nichelato.

FUNZIONAMENTO:

Rotazione della chiave di 360°.

PARTI IN DOTAZIONE:

3 chiavi.

VARIANTI A RICHIESTA:

Impianti speciali KA-MK-GMK-CL.

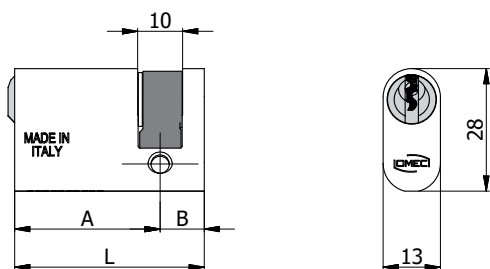
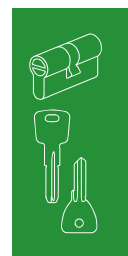

COD.	L	A	B	Pin	Key	kg	Box	Box
141/03 L	37	27	10	5	103/05	0,07	1	10
141/05 L	43	33	10	5	103/05	0,08	1	10
141/07 L	53	43	10	5	103/05	0,09	1	10

DOPPIO CILINDRO CON POMOLO



CARATTERISTICHE COSTRUTTIVE:

Corpo in alluminio ad alta resistenza - Barilotto in ottone nichelato con guida-chiave - Perni e controperni in acciaio inox - Molle in acciaio inox - Camma verticale in acciaio autolubrificante - Pomolo in nylon nero - Chiavi in ottone nichelato.

FUNZIONAMENTO:

Rotazione della chiave o del pomolo di 360°.

PARTI IN DOTAZIONE:

3 chiavi.

VARIANTI A RICHIESTA:

Impianti speciali KA-MK-GMK-CL.

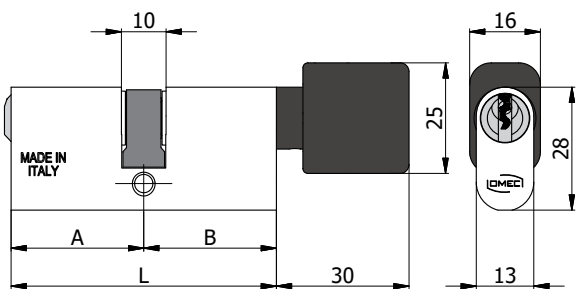

COD.	L	A	B	Pin	Key	kg	Box	Box
143/03 L	54	27	27	5	103/05	0,12	1	10
143/04 L	60	30	30	5	103/05	0,12	1	5
143/05 L	60	27	33	5	103/05	0,12	1	5
143/06 L	60	33	27	5	103/05	0,12	1	5
143/07 L	70	35	35	5	103/05	0,14	1	5
143/08 L	70	27	43	5	103/05	0,14	1	5
143/09 L	70	43	27	5	103/05	0,14	1	5
143/10 L	80	40	40	5	103/05	0,17	1	5
143/11 L	80	27	53	5	103/05	0,17	1	5
143/12 L	80	53	27	5	103/05	0,17	1	5

DOPPIO CILINDRO CON POMOLO



CARATTERISTICHE COSTRUTTIVE:

Corpo in alluminio ad alta resistenza - Barilotto in ottone nichelato con guida-chiave - Perni e contoperni in acciaio inox - Molle in acciaio inox - Camma verticale in acciaio autolubrificante - Pomolo in lega speciale nichel satinata - Chiavi in ottone nichelato.

FUNZIONAMENTO:

Rotazione della chiave o del pomolo di 360°.

PARTI IN DOTAZIONE:

3 chiavi.

VARIANTI A RICHIESTA:

Impianti speciali KA-MK-GMK-CL.

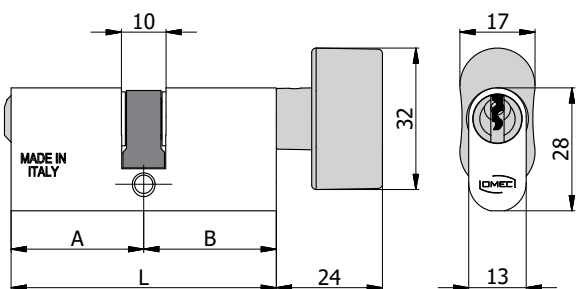
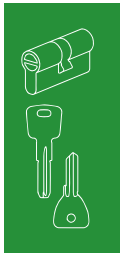

COD.	L	A	B	Pin	Key	kg	Box	Box
143/03B L	54	27	27	5	103/05	0,17	1	10
143/04B L	60	30	30	5	103/05	0,17	1	5
143/05B L	60	27	33	5	103/05	0,17	1	5
143/06B L	60	33	27	5	103/05	0,17	1	5
143/07B L	70	35	35	5	103/05	0,19	1	5
143/08B L	70	27	43	5	103/05	0,19	1	5
143/09B L	70	43	27	5	103/05	0,19	1	5
143/10B L	80	40	40	5	103/05	0,22	1	5
143/11B L	80	27	53	5	103/05	0,22	1	5
143/12B L	80	53	27	5	103/05	0,22	1	5

MEZZO CILINDRO CON POMOLO



CARATTERISTICHE COSTRUTTIVE:

Corpo in alluminio ad alta resistenza - Camma in acciaio autolubrificante - Pomolo in nylon nero.

FUNZIONAMENTO:

Rotazione del pomolo di 360°.

PARTI IN DOTAZIONE:

/

VARIANTI A RICHIESTA:

/

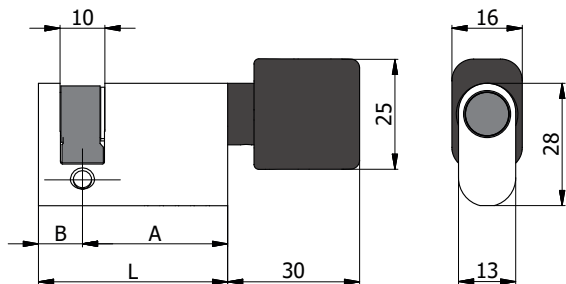

COD.	L	A	B	kg		
144/03 L	37	27	10	0,06	1	10
144/04 L	40	30	10	0,07	1	10
144/05 L	43	33	10	0,07	1	10
144/07 L	53	43	10	0,08	1	10

MEZZO CILINDRO CON POMOLO



CARATTERISTICHE COSTRUTTIVE:

Corpo in alluminio ad alta resistenza - Camma in acciaio autolubrificante - Pomolo in lega speciale nichel satinata.

FUNZIONAMENTO:

Rotazione del pomolo di 360°.

PARTI IN DOTAZIONE:

/

VARIANTI A RICHIESTA:

/

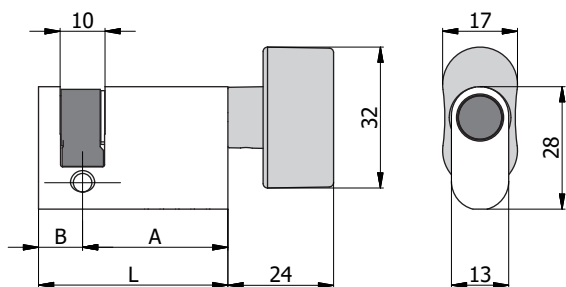
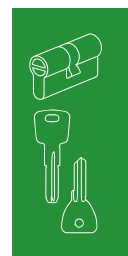

COD.	L	A	B	kg		
144/03B L	37	27	10	0,11	1	10
144/04B L	40	30	10	0,12	1	10
144/05B L	43	33	10	0,12	1	10
144/07B L	53	43	10	0,13	1	10

PROGETTATI E TESTATI SECONDO LA NORMA EUROPEA UNI EN 1303:15

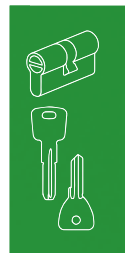

SICUREZZA

6 perni: oltre 30.000 combinazioni
Resistente al grimaldello



CHIAVE REVERSIBILE

Chiave piatta reversibile in alpacca
con collo allungato compatibile con
borchie di protezione



MATERIALI

Corpo in lega di alluminio ceramizzato ad
altissima resistenza

Barilotto con guida-chiave in ottone
nichelato

Perni, controperni e molle in acciaio inox

Camma in acciaio sinterizzato
autolubrificante

Testato 96 ore in nebbia salina

Durabilità oltre 100.000 cicli



ERGONOMIA

Cover con impugnatura ergonomica
removibile ed intercambiabile,
disponibile in vari colori



SISTEMISTICA

Impianti speciali KA - MK - GMK - CL

Per un sistema MK con alto livello di
sicurezza: 2.000 possibili cifrature

DOPPIO CILINDRO



CARATTERISTICHE COSTRUTTIVE:

Corpo in alluminio ad alta resistenza - Barilotti in ottone nichelato con guida-chiave - Perni e contoperni in acciaio inox - Molle in acciaio inox - Camma verticale in acciaio autolubrificante - Chiavi piatte reversibili in alpacca con numero di codice.

FUNZIONAMENTO:

Rotazione della chiave di 360° - Le chiavi sono dipendenti e non possono azionare il cilindro se dall'altro lato é stata inserita e ruotata la chiave.

PARTI IN DOTAZIONE:

3 chiavi.

VARIANTI A RICHIESTA:

Impianti speciali KA-MK-GMK-CL.

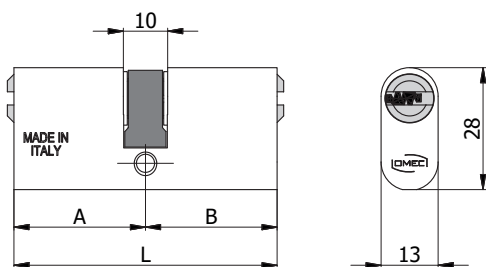

COD.	L	A	B					
2140/04 L	60	30	30	6	2040/06	0,15	1	10
2140/06 L	70	35	35	6	2040/06	0,16	1	10
2140/08 L	80	40	40	6	2040/06	0,17	1	10
2140/11 L	65	30	35	6	2040/06	0,16	1	10
2140/14 L	70	30	40	6	2040/06	0,16	1	10

DOPPIO CILINDRO



CARATTERISTICHE COSTRUTTIVE:

Corpo in alluminio ad alta resistenza - Barilotti in ottone nichelato con guida-chiave - Perni e contoperni in acciaio inox - Molle in acciaio inox - Camma verticale in acciaio autolubrificante - Chiavi piatte reversibili in alpacca con numero di codice.

FUNZIONAMENTO:

Rotazione della chiave di 360° - Le chiavi sono dipendenti e non possono azionare il cilindro se dall'altro lato é stata inserita e ruotata la chiave.

PARTI IN DOTAZIONE:

5 chiavi, carta di proprietà.

VARIANTI A RICHIESTA:

Impianti speciali KA-MK-GMK-CL.

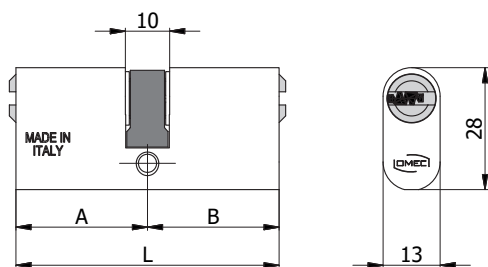
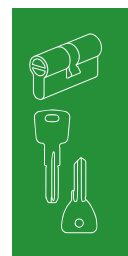

COD.	L	A	B					
2140/504 L	60	30	30	6	2040/06	0,21	1	10
2140/506 L	70	35	35	6	2040/06	0,22	1	10
2140/508 L	80	40	40	6	2040/06	0,23	1	10
2140/511 L	65	30	35	6	2040/06	0,22	1	10
2140/514 L	70	30	40	6	2040/06	0,22	1	10

MEZZO CILINDRO



CARATTERISTICHE COSTRUTTIVE:

Corpo in alluminio ad alta resistenza- Barilotto in ottone nichelato con guida-chiave - Perni e controperni in acciaio inox - Molle in acciaio inox - Camma verticale in acciaio autolubrificante - Chiavi piatte reversibili in alpaca con numero di codice.

FUNZIONAMENTO:

Rotazione della chiave di 360°.

PARTI IN DOTAZIONE:

3 chiavi.

VARIANTI A RICHIESTA:

Impianti speciali KA-MK-GMK-CL.

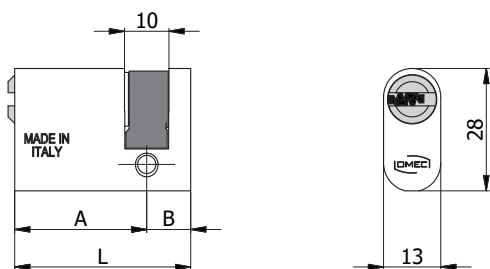

COD.	L	A	B					
2141/04 L	40	30	10	6	2040/06	0,10	1	10

MEZZO CILINDRO



CARATTERISTICHE COSTRUTTIVE:

Corpo in alluminio ad alta resistenza - Barilotto in ottone nichelato con guida-chiave - Perni e contoperni in acciaio inox - Molle in acciaio inox - Camma verticale in acciaio autolubrificante - Chiavi piatte reversibili in alpaca con numero di codice.

FUNZIONAMENTO:

Rotazione della chiave di 360°.

PARTI IN DOTAZIONE:

5 chiavi, carta di proprietà.

VARIANTI A RICHIESTA:

Impianti speciali KA-MK-GMK-CL.

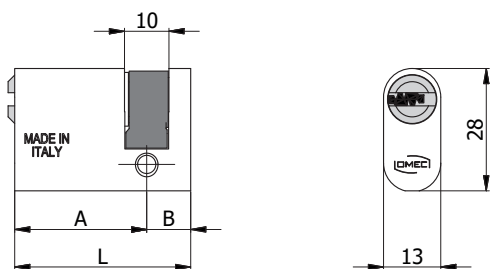
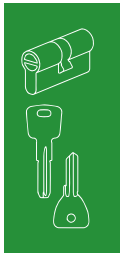

COD.	L	A	B					
2141/504 L	40	30	10	6	2040/06	0,16	1	10

DOPPIO CILINDRO CON POMOLO



CARATTERISTICHE COSTRUTTIVE:

Corpo in alluminio ad alta resistenza - Barilotto in ottone nichelato con guida-chiave - Perni e controperni in acciaio inox - Molle in acciaio inox - Camma verticale in acciaio autolubrificante - Pomolo in lega speciale nichel satinata - Chiavi piatte reversibili in alpaca con numero di codice.

FUNZIONAMENTO:

Rotazione della chiave o del pomolo di 360°.

PARTI IN DOTAZIONE:

3 chiavi.

VARIANTI A RICHIESTA:

Impianti speciali KA-MK-GMK-CL.

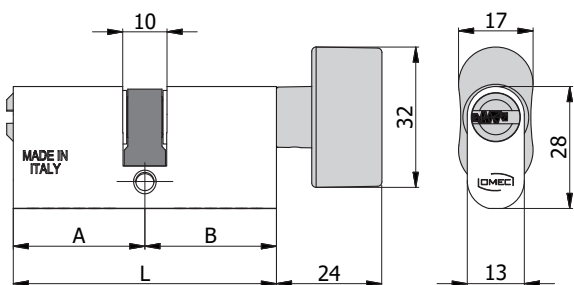

COD.	L	A	B					
2143/04 L	60	30	30	6	2040/06	0,24	1	5
2143/07 L	70	35	35	6	2040/06	0,25	1	5
2143/13 L	65	30	35	6	2040/06	0,25	1	5
2143/20 L	65	35	30	6	2040/06	0,25	1	5

DOPPIO CILINDRO CON POMOLO



CARATTERISTICHE COSTRUTTIVE:

Corpo in alluminio ad alta resistenza - Barilotto in ottone nichelato con guida-chiave - Perni e contoperni in acciaio inox - Molle in acciaio inox - Camma verticale in acciaio autolubrificante - Pomolo in lega speciale nichel satinata - Chiavi piatte reversibili in alpaca con numero di codice.

FUNZIONAMENTO:

Rotazione della chiave o del pomolo di 360°.

PARTI IN DOTAZIONE:

5 chiavi, carta di proprietà.

VARIANTI A RICHIESTA:

Impianti speciali KA-MK-GMK-CL.

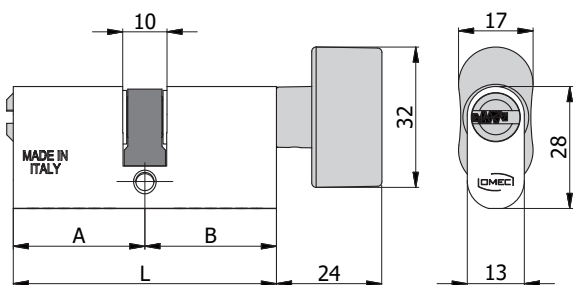
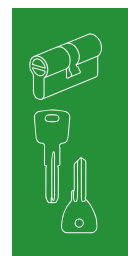

COD.	L	A	B					
2143/504 L	60	30	30	6	2040/06	0,30	1	5
2143/507 L	70	35	35	6	2040/06	0,31	1	5
2143/513 L	65	30	35	6	2040/06	0,31	1	5
2143/520 L	65	35	30	6	2040/06	0,31	1	5



SICUREZZA

5 perni: oltre 5.000 combinazioni
Resistente al grimaldello
Camma DIN 30° resistente alla spinta



CHIAVE

Chiave a cresta in ottone nichelato



MATERIALI

Corpo in lega di alluminio ceramizzato ad altissima resistenza
Barilotto con guida-chiave in ottone nichelato
Perni, controperni e molle in acciaio inox
Camma DIN in acciaio sinterizzato autolubrificante

Testato 96 ore in nebbia salina
Durabilità oltre 100.000 cicli



SISTEMISTICA

Impianti speciali KA - MK - GMK - CL
Per un sistema MK con alto livello di sicurezza: 500 possibili cifrature (tranne cod. 120/01 L - 120/02 L - 121/01 L - 121/02 L - 123/02 L)

PROGETTATI E CERTIFICATI SECONDO LA NORMA EUROPEA

UNI EN 1303:15 - BS EN 1303:15 - ICIM 0039CS							
1	6	0	A	0	C	2	0

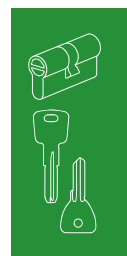

CATEGORIA D'USO

1 = destinato all'utilizzo da parte di persone che esercitano grande cura e con scarsa possibilità di uso improprio



DURABILITÀ

6 = 100.000 cicli



MASSA DELLA PORTA

0 = nessun requisito richiesto



IDONEITA ALL'USO SU PORTE TAGLIAFUOCO/ANTIFUMO

A = adatto a porte antifumo



SICUREZZA PER LE PERSONE

0 = nessun requisito richiesto



RESISTENZA ALLA CORROSIONE E TEMPERATURA

C = alta resistenza alla corrosione; resistenza alle temperature estreme da -25°C a +65°C



SICUREZZA DELLA CHIAVE

2 = oltre 5.000 combinazioni



RESISTENZA ALL'ATTACCO

0 = nessun requisito di resistenza alla foratura e all'attacco meccanico

DOPPIO CILINDRO

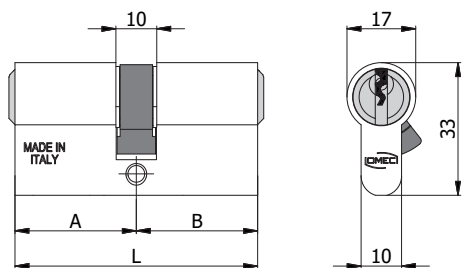

CARATTERISTICHE COSTRUTTIVE:

Corpo in alluminio ad alta resistenza - Barilotti in ottone nichelato con guida-chiave - Perni e controperni in acciaio inox - Molle in acciaio inox - Camma DIN disassata di 30° in acciaio autolubrificante - Chiavi in ottone nichelato.

FUNZIONAMENTO:

Rotazione della chiave di 360° - Le chiavi sono dipendenti e non possono azionare il cilindro se dall'altro lato é stata inserita e ruotata la chiave.

PARTI IN DOTAZIONE:

3 chiavi.

VARIANTI A RICHIESTA:

Impianti speciali KA-MK-GMK-CL.

COD.	L	A	B	Icona 1	Icona 2	Icona 3	Icona 4	Icona 5
120/01 L	40	20	20	3	105/03	0,11	1	10
120/02 L	47	23,5	23,5	4	105/04	0,12	1	10
120/03 L	54	27	27	5	105/05	0,13	1	10
120/04 L	60	30	30	5	105/05	0,14	1	10
120/05 L	60	27	33	5	105/05	0,14	1	10
120/06 L	70	35	35	5	105/05	0,15	1	10
120/07 L	70	27	43	5	105/05	0,15	1	10
120/08 L	80	40	40	5	105/05	0,17	1	10
120/09 L	80	27	53	5	105/05	0,17	1	10
120/10 L	64	27	37	5	105/05	0,14	1	10
120/11 L	65	30	35	5	105/05	0,14	1	10
120/12 L	96	43	53	5	105/05	0,20	1	5
120/13 L	106	53	53	5	105/05	0,21	1	5
120/14 L	70	30	40	5	105/05	0,15	1	10
120/15 L	75	30	45	5	105/05	0,16	1	10
120/16 L	75	35	40	5	105/05	0,16	1	10
120/17 L	80	35	45	5	105/05	0,17	1	10
120/18 L	80	30	50	5	105/05	0,17	1	10
120/19 L	85	40	45	5	105/05	0,17	1	10
120/20 L	90	40	50	5	105/05	0,18	1	5
120/21 L	90	45	45	5	105/05	0,18	1	5
120/22 L	100	50	50	5	105/05	0,20	1	5
120/23 L	85	30	55	5	105/05	0,17	1	10
120/24 L	90	30	60	5	105/05	0,18	1	5
120/25 L	95	30	65	5	105/05	0,19	1	5
120/26 L	100	30	70	5	105/05	0,20	1	5
120/27 L	110	30	80	5	105/05	0,21	1	5
120/28 L	85	35	50	5	105/05	0,17	1	10
120/29 L	90	35	55	5	105/05	0,18	1	5
120/30 L	95	35	60	5	105/05	0,19	1	5
120/31 L	100	35	65	5	105/05	0,20	1	5
120/32 L	95	40	55	5	105/05	0,19	1	5
120/33 L	100	40	60	5	105/05	0,20	1	5
120/34 L	110	40	70	5	105/05	0,21	1	5
120/35 L	120	40	80	5	105/05	0,23	1	5
120/36 L	95	45	50	5	105/05	0,19	1	5
120/37 L	100	45	55	5	105/05	0,20	1	5
120/38 L	110	50	60	5	105/05	0,21	1	5
120/39 L	120	60	60	5	105/05	0,23	1	5
120/40 L	120	50	70	5	105/05	0,23	1	5
120/41 L	120	30	90	5	105/05	0,23	1	5
120/42 L	105	30	75	5	105/05	0,21	1	5
120/43 L	105	45	60	5	105/05	0,21	1	5
120/44 L	115	50	65	5	105/05	0,22	1	5
120/45 L	110	55	55	5	105/05	0,21	1	5
120/46 L	110	45	65	5	105/05	0,21	1	5

MEZZO CILINDRO



CARATTERISTICHE COSTRUTTIVE:

Corpo in alluminio ad alta resistenza - Barilotto in ottone nichelato con guida-chiave - Perni e contoperni in acciaio inox - Molle in acciaio inox - Camma DIN disassata di 30° in acciaio autolubrificante - Chiavi in ottone nichelato.

FUNZIONAMENTO:

Rotazione della chiave di 360°.

PARTI IN DOTAZIONE:

3 chiavi.

VARIANTI A RICHIESTA:

Impianti speciali KA-MK-GMK-CL.

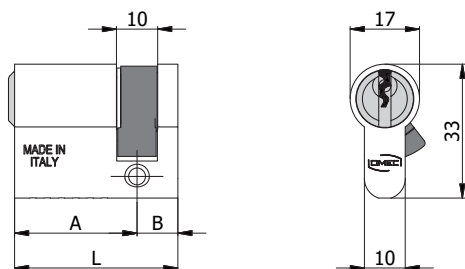
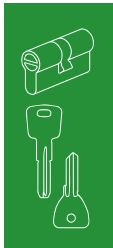

COD.	L	A	B	Pin	Key	kg	Box	Box
121/01 L	30	20	10	3	105/03	0,08	1	10
121/02 L	33,5	23,5	10	4	105/04	0,09	1	10
121/03 L	37	27	10	5	105/05	0,09	1	10
121/04 L	40	30	10	5	105/05	0,10	1	10
121/05 L	43	33	10	5	105/05	0,10	1	10
121/07 L	53	43	10	5	105/05	0,11	1	10
121/12 L	97	87	10	5	105/05	0,17	1	5
121/13 L	107	97	10	5	105/05	0,18	1	5
121/24 L	70	60	10	5	105/05	0,14	1	10
121/26 L	80	70	10	5	105/05	0,14	1	10

DOPPIO CILINDRO CON POMOLO



CARATTERISTICHE COSTRUTTIVE:

Corpo in alluminio ad alta resistenza - Barilotto in ottone nichelato con guida-chiave - Perni e controperni in acciaio inox - Molle in acciaio inox - Camma DIN disassata di 30° in acciaio autolubrificante - Pomolo in nylon nero - Chiavi in ottone nichelato.

FUNZIONAMENTO:

Rotazione della chiave o del pomolo di 360°.

PARTI IN DOTAZIONE:

3 chiavi.

VARIANTI A RICHIESTA:

Impianti speciali KA-MK-GMK-CL.

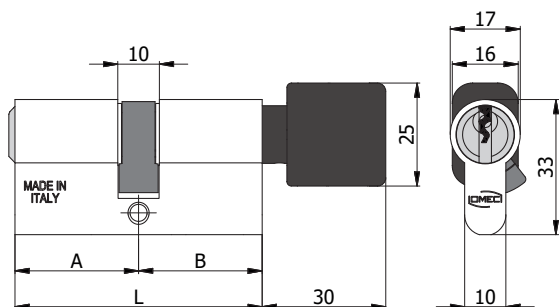

COD.	L	A	B	Pin	Key	kg	Box	Box
123/02 L	47	23,5	23,5	4	105/04	0,13	1	10
123/03 L	54	27	27	5	105/05	0,15	1	10
123/04 L	60	30	30	5	105/05	0,16	1	5
123/05 L	60	27	33	5	105/05	0,16	1	5
123/06 L	60	33	27	5	105/05	0,16	1	5
123/07 L	70	35	35	5	105/05	0,17	1	5
123/08 L	70	27	43	5	105/05	0,17	1	5
123/09 L	70	43	27	5	105/05	0,17	1	5
123/10 L	80	40	40	5	105/05	0,19	1	5
123/11 L	80	27	53	5	105/05	0,19	1	5
123/12 L	80	53	27	5	105/05	0,19	1	5

DOPPIO CILINDRO CON POMOLO



CARATTERISTICHE COSTRUTTIVE:

Corpo in alluminio ad alta resistenza - Barilotto in ottone nichelato con guida-chiave - Perni e contoperni in acciaio inox - Molle in acciaio inox - Camma DIN disassata di 30° in acciaio autolubrificante - Pomolo in lega speciale nichel satinata. - Chiavi in ottone nichelato.

FUNZIONAMENTO:

Rotazione della chiave o del pomolo di 360°.

PARTI IN DOTAZIONE:

3 chiavi.

VARIANTI A RICHIESTA:

Impianti speciali KA-MK-GMK-CL.

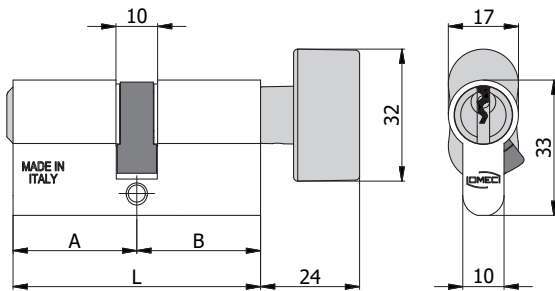
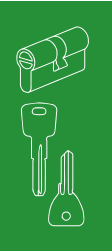

COD.	L	A	B	Pin	Key	kg	Box	Box
123/02B L	47	23,5	23,5	4	105/04	0,17	1	10
123/03B L	54	27	27	5	105/05	0,19	1	10
123/04B L	60	30	30	5	105/05	0,20	1	5
123/05B L	60	27	33	5	105/05	0,20	1	5
123/06B L	60	33	27	5	105/05	0,20	1	5
123/07B L	70	35	35	5	105/05	0,21	1	5
123/08B L	70	27	43	5	105/05	0,21	1	5
123/09B L	70	43	27	5	105/05	0,21	1	5
123/10B L	80	40	40	5	105/05	0,23	1	5
123/11B L	80	27	53	5	105/05	0,23	1	5
123/12B L	80	53	27	5	105/05	0,23	1	5

MEZZO CILINDRO CON POMOLO



CARATTERISTICHE COSTRUTTIVE:

Corpo in alluminio ad alta resistenza - Camma DIN disassata di 30°
in acciaio autolubrificante - Pomolo in nylon nero.

FUNZIONAMENTO:

Rotazione del pomolo di 360°.

PARTI IN DOTAZIONE:

/

VARIANTI A RICHIESTA:

/

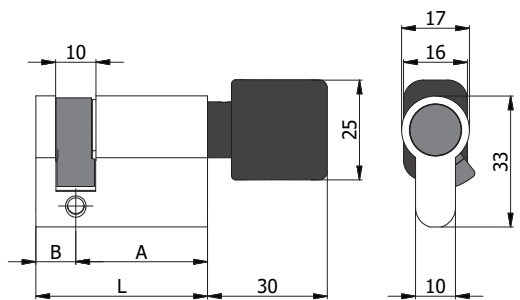

COD.	L	A	B	kg		
124/02 L	33,5	23,5	10	0,06	1	10
124/03 L	37	27	10	0,08	1	10
124/04 L	40	30	10	0,09	1	10
124/05 L	43	33	10	0,09	1	10
124/07 L	53	43	10	0,10	1	10

MEZZO CILINDRO CON POMOLO



CARATTERISTICHE COSTRUTTIVE:

Corpo in alluminio ad alta resistenza - Camma DIN disassata di 30° in acciaio autolubrificante - Pomolo in lega speciale nichel satinata.

FUNZIONAMENTO:

Rotazione del pomolo di 360°.

PARTI IN DOTAZIONE:

/

VARIANTI A RICHIESTA:

/

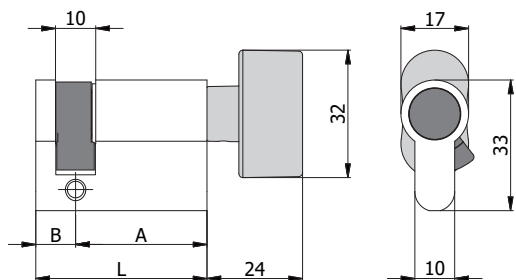
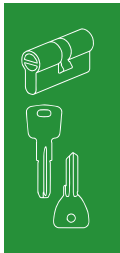

COD.	L	A	B	kg		
124/02B L	33,5	23,5	10	0,06	1	10
124/03B L	37	27	10	0,12	1	10
124/04B L	40	30	10	0,13	1	10
124/05B L	43	33	10	0,13	1	10
124/07B L	53	43	10	0,14	1	10
124/25B L	75	65	10	0,17	1	5
124/26B L	80	70	10	0,17	1	5

DOPPIO CILINDRO PER PORTE DA BAGNO



CARATTERISTICHE COSTRUTTIVE:

Corpo in alluminio ad alta resistenza - Barilotto in ottone nichelato - Camma DIN disassata di 30° in acciaio autolubrificante - Pomolo in nylon nero.

FUNZIONAMENTO:

Rotazione del barilotto o del pomolo di 360°.

PARTI IN DOTAZIONE:

/

VARIANTI A RICHIESTA:

/

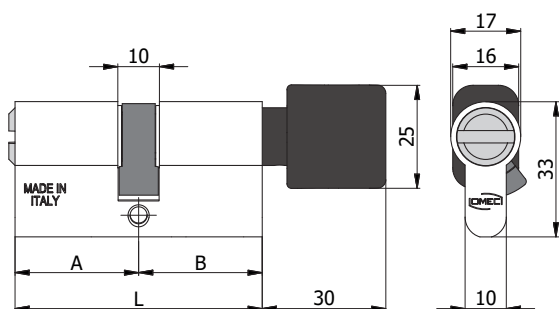

COD.	L	A	B	kg		
125/03 L	54	27	27	0,15	1	10
125/04 L	60	30	30	0,16	1	5
125/05 L	60	27	33	0,16	1	5
125/07 L	70	35	35	0,17	1	5

DOPPIO CILINDRO PER PORTE DA BAGNO

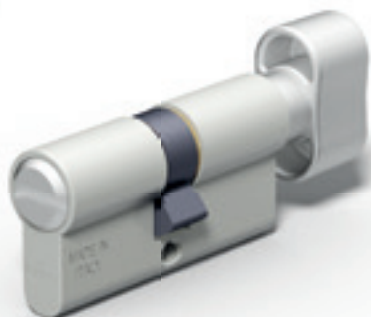

CARATTERISTICHE COSTRUTTIVE:

Corpo in alluminio ad alta resistenza - Barilotto in ottone nichelato - Camma DIN disassata di 30° in acciaio autolubrificante - Pomolo in lega speciale nichel satinata.

FUNZIONAMENTO:

Rotazione del barilotto o del pomolo di 360°.

PARTI IN DOTAZIONE:

/

VARIANTI A RICHIESTA:

/

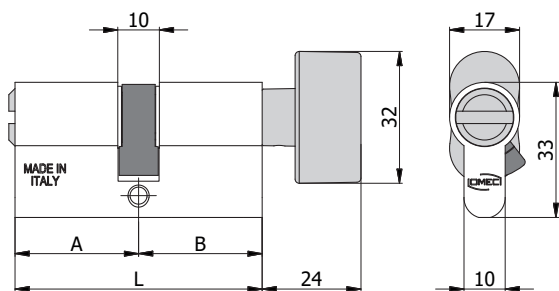
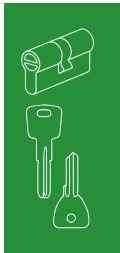

COD.	L	A	B	kg		
125/03B L	54	27	27	0,19	1	10
125/04B L	60	30	30	0,20	1	5
125/05B L	60	27	33	0,20	1	5
125/07B L	70	35	35	0,21	1	5



SICUREZZA

6 perni : oltre 30.000 combinazioni
Resistente al grimaldello
Camma DIN 30° resistente alla spinta
Versione frizionata con funzione di emergenza



MATERIALI

Corpo in lega di alluminio ceramizzato ad altissima resistenza
Barilotto con guida-chiave in ottone nichelato
Perni, controperni e molle in acciaio inox
Camma in acciaio sinterizzato autolubrificante

Testato 96 ore in nebbia salina
Durabilità oltre 100.000 cicli



CHIAVE REVERSIBILE

Chiave piatta reversibile in alpacca con collo allungato compatibile con borchie di protezione



CARTA DI PROPRIETA'

Security card con codice per la duplicazione



COPIA CANTIERE

Chiave cantiere in ottone disabilitata dopo l'inserimento della chiave proprietario



ERGONOMIA

Cover con impugnatura ergonomica removibile ed intercambiabile, disponibile in vari colori



SISTEMISTICA

impianti speciali KA - MK - GMK - CL
Per un sistema MK con alto livello di sicurezza: 2.000 possibili cifrature

PROGETTATI E CERTIFICATI SECONDO LA NORMA EUROPEA

UNI EN 1303:15 - BS EN 1303:15 - ICIM 0039CS							
1	6	0	A	0	C	5	0

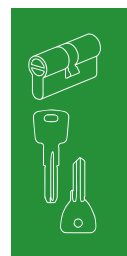

CATEGORIA D'USO
1 = destinato all'utilizzo da parte di persone che esercitano grande cura e con scarsa possibilità di uso improprio



DURABILITÀ
6 = 100.000 cicli



MASSA DELLA PORTA
0 = nessun requisito richiesto



IDONEITA ALL'USO SU PORTE TAGLIAFUOCO/ANTIFUMO
A = adatto a porte antifumo



SICUREZZA PER LE PERSONE
0 = nessun requisito richiesto



RESISTENZA ALLA CORROSIONE E TEMPERATURA
C = alta resistenza alla corrosione; resistenza alle temperature estreme da -25°C a +65°C



SICUREZZA DELLA CHIAVE
5 = oltre 30.000 combinazioni



RESISTENZA ALL'ATTACCO
0 = nessun requisito di resistenza alla foratura e all'attacco meccanico

DOPPIO CILINDRO

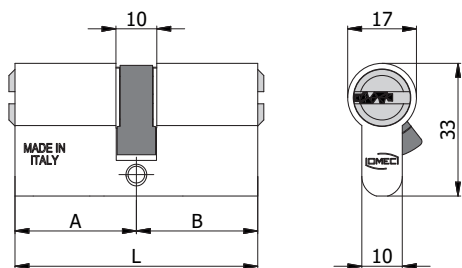

CARATTERISTICHE COSTRUTTIVE:

Corpo in alluminio ad alta resistenza - Barilotti in ottone nichelato con guida-chiave - Perni e controperni in acciaio inox - Molle in acciaio inox - Camma DIN disassata di 30° in acciaio autolubrificante - Chiavi piatte reversibili in alpacca con numero di codice.

FUNZIONAMENTO:

Rotazione della chiave di 360° - Le chiavi sono dipendenti e non possono azionare il cilindro se dall'altro lato é stata inserita e ruotata la chiave.

PARTI IN DOTAZIONE:

3 chiavi.

VARIANTI A RICHIESTA:

Impianti speciali KA-MK-GMK-CL.

COD.	L	A	B	Pin	Key	kg	Box	Box
2120/04 L	60	30	30	6	2020/06	0,16	1	10
2120/06 L	70	35	35	6	2020/06	0,17	1	10
2120/08 L	80	40	40	6	2020/06	0,19	1	10
2120/11 L	65	30	35	6	2020/06	0,16	1	10
2120/14 L	70	30	40	6	2020/06	0,17	1	10
2120/15 L	75	30	45	6	2020/06	0,18	1	10
2120/16 L	75	35	40	6	2020/06	0,18	1	10
2120/17 L	80	35	45	6	2020/06	0,19	1	10
2120/18 L	80	30	50	6	2020/06	0,19	1	10
2120/19 L	85	40	45	6	2020/06	0,20	1	10
2120/20 L	90	40	50	6	2020/06	0,21	1	5
2120/21 L	90	45	45	6	2020/06	0,21	1	5
2120/22 L	100	50	50	6	2020/06	0,23	1	5
2120/23 L	85	30	55	6	2020/06	0,20	1	10
2120/24 L	90	30	60	6	2020/06	0,21	1	5
2120/25 L	95	30	65	6	2020/06	0,22	1	5
2120/26 L	100	30	70	6	2020/06	0,23	1	5
2120/27 L	110	30	80	6	2020/06	0,25	1	5
2120/28 L	85	35	50	6	2020/06	0,20	1	10
2120/29 L	90	35	55	6	2020/06	0,21	1	5
2120/30 L	95	35	60	6	2020/06	0,22	1	5
2120/31 L	100	35	65	6	2020/06	0,23	1	5
2120/32 L	95	40	55	6	2020/06	0,22	1	5
2120/33 L	100	40	60	6	2020/06	0,23	1	5
2120/34 L	110	40	70	6	2020/06	0,25	1	5
2120/35 L	120	40	80	6	2020/06	0,27	1	5
2120/36 L	95	45	50	6	2020/06	0,22	1	5
2120/37 L	100	45	55	6	2020/06	0,23	1	5
2120/38 L	110	50	60	6	2020/06	0,25	1	5
2120/39 L	120	60	60	6	2020/06	0,27	1	5
2120/40 L	120	50	70	6	2020/06	0,27	1	5
2120/41 L	120	30	90	6	2020/06	0,27	1	5
2120/42 L	105	30	75	6	2020/06	0,24	1	5
2120/43 L	105	45	60	6	2020/06	0,24	1	5
2120/44 L	115	50	65	6	2020/06	0,26	1	5
2120/45 L	110	55	55	6	2020/06	0,25	1	5
2120/46 L	110	45	65	6	2020/06	0,25	1	5

DOPPIO CILINDRO CON CHIAVE CANTIERE

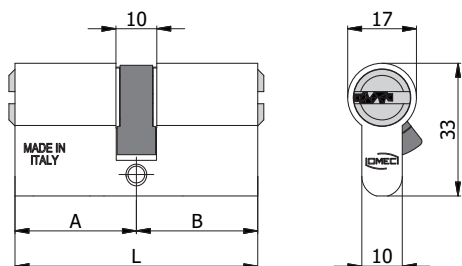

CARATTERISTICHE COSTRUTTIVE:

Corpo in alluminio ad alta resistenza - Barilotti in ottone nichelato con guida-chiave - Perni e controperni in acciaio inox - Molle in acciaio inox - Camma DIN disassata di 30° in acciaio autolubrificante - Chiavi proprietario piatte reversibili in alpaca con numero di codice - Chiave cantiere in ottone con numero di codice.

FUNZIONAMENTO:

Rotazione della chiave di 360° - Le chiavi sono dipendenti e non possono azionare il cilindro se dall'altro lato è stata inserita e ruotata la chiave.

PARTI IN DOTAZIONE:

3 chiavi, 1 chiave cantiere, carta di proprietà.

VARIANTI A RICHIESTA:

Impianti speciali KA-MK-GMK-CL.

COD.	L	A	B	Pin	Key	kg	Box	Box
2120/04 LTK	60	30	30	6	2020/06	0,16	1	10
2120/06 LTK	70	35	35	6	2020/06	0,17	1	10
2120/08 LTK	80	40	40	6	2020/06	0,19	1	10
2120/11 LTK	65	30	35	6	2020/06	0,16	1	10
2120/14 LTK	70	30	40	6	2020/06	0,17	1	10
2120/15 LTK	75	30	45	6	2020/06	0,18	1	10
2120/16 LTK	75	35	40	6	2020/06	0,18	1	10
2120/17 LTK	80	35	45	6	2020/06	0,19	1	10
2120/18 LTK	80	30	50	6	2020/06	0,19	1	10
2120/19 LTK	85	40	45	6	2020/06	0,20	1	10
2120/20 LTK	90	40	50	6	2020/06	0,21	1	5
2120/21 LTK	90	45	45	6	2020/06	0,21	1	5
2120/22 LTK	100	50	50	6	2020/06	0,23	1	5
2120/23 LTK	85	30	55	6	2020/06	0,20	1	10
2120/24 LTK	90	30	60	6	2020/06	0,21	1	5
2120/25 LTK	95	30	65	6	2020/06	0,22	1	5
2120/26 LTK	100	30	70	6	2020/06	0,23	1	5
2120/27 LTK	110	30	80	6	2020/06	0,25	1	5
2120/28 LTK	85	35	50	6	2020/06	0,20	1	10
2120/29 LTK	90	35	55	6	2020/06	0,21	1	5
2120/30 LTK	95	35	60	6	2020/06	0,22	1	5
2120/31 LTK	100	35	65	6	2020/06	0,23	1	5
2120/32 LTK	95	40	55	6	2020/06	0,22	1	5
2120/33 LTK	100	40	60	6	2020/06	0,23	1	5
2120/34 LTK	110	40	70	6	2020/06	0,25	1	5
2120/35 LTK	120	40	80	6	2020/06	0,27	1	5
2120/36 LTK	95	45	50	6	2020/06	0,22	1	5
2120/37 LTK	100	45	55	6	2020/06	0,23	1	5
2120/38 LTK	110	50	60	6	2020/06	0,25	1	5
2120/39 LTK	120	60	60	6	2020/06	0,27	1	5
2120/40 LTK	120	50	70	6	2020/06	0,27	1	5
2120/41 LTK	120	30	90	6	2020/06	0,27	1	5
2120/42 LTK	105	30	75	6	2020/06	0,24	1	5
2120/43 LTK	105	45	60	6	2020/06	0,24	1	5
2120/44 LTK	115	50	65	6	2020/06	0,26	1	5
2120/45 LTK	110	55	55	6	2020/06	0,25	1	5
2120/46 LTK	110	45	65	6	2020/06	0,25	1	5

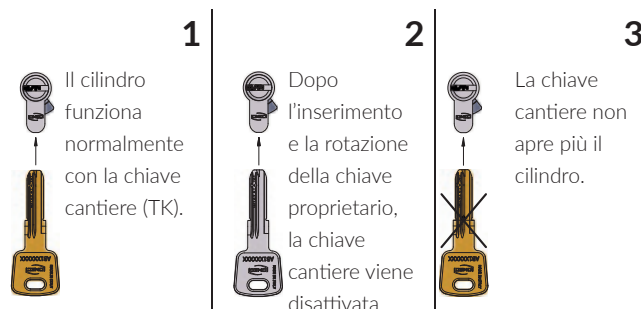
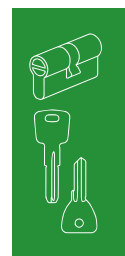

DOPPIO CILINDRO

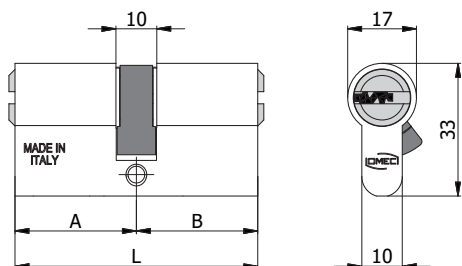

CARATTERISTICHE COSTRUTTIVE:

Corpo in alluminio ad alta resistenza - Barilotti in ottone nichelato con guida-chiave - Perni e controperni in acciaio inox - Molle in acciaio inox - Camma DIN disassata di 30° in acciaio autolubrificante - Chiavi piatte reversibili in alpacca con numero di codice.

FUNZIONAMENTO:

Rotazione della chiave di 360° - Le chiavi sono dipendenti e non possono azionare il cilindro se dall'altro lato é stata inserita e ruotata la chiave.

PARTI IN DOTAZIONE:

5 chiavi, carta di proprietà.

VARIANTI A RICHIESTA:

Impianti speciali KA-MK-GMK-CL.

COD.	L	A	B					
2120/504 L	60	30	30	6	2020/06	0,21	1	10
2120/506 L	70	35	35	6	2020/06	0,22	1	10
2120/508 L	80	40	40	6	2020/06	0,24	1	10
2120/511 L	65	30	35	6	2020/06	0,21	1	10
2120/514 L	70	30	40	6	2020/06	0,22	1	10
2120/515 L	75	30	45	6	2020/06	0,23	1	10
2120/516 L	75	35	40	6	2020/06	0,23	1	10
2120/517 L	80	35	45	6	2020/06	0,24	1	10
2120/518 L	80	30	50	6	2020/06	0,24	1	10
2120/519 L	85	40	45	6	2020/06	0,25	1	10
2120/520 L	90	40	50	6	2020/06	0,26	1	5
2120/521 L	90	45	45	6	2020/06	0,26	1	5
2120/522 L	100	50	50	6	2020/06	0,28	1	5
2120/523 L	85	30	55	6	2020/06	0,25	1	10
2120/524 L	90	30	60	6	2020/06	0,26	1	5
2120/525 L	95	30	65	6	2020/06	0,27	1	5
2120/526 L	100	30	70	6	2020/06	0,28	1	5
2120/527 L	110	30	80	6	2020/06	0,30	1	5
2120/528 L	85	35	50	6	2020/06	0,25	1	10
2120/529 L	90	35	55	6	2020/06	0,26	1	5
2120/530 L	95	35	60	6	2020/06	0,27	1	5
2120/531 L	100	35	65	6	2020/06	0,28	1	5
2120/532 L	95	40	55	6	2020/06	0,27	1	5
2120/533 L	100	40	60	6	2020/06	0,28	1	5
2120/534 L	110	40	70	6	2020/06	0,30	1	5
2120/535 L	120	40	80	6	2020/06	0,32	1	5
2120/536 L	95	45	50	6	2020/06	0,27	1	5
2120/537 L	100	45	55	6	2020/06	0,28	1	5
2120/538 L	110	50	60	6	2020/06	0,30	1	5
2120/539 L	120	60	60	6	2020/06	0,32	1	5
2120/540 L	120	50	70	6	2020/06	0,32	1	5
2120/541 L	120	30	90	6	2020/06	0,32	1	5
2120/542 L	105	30	75	6	2020/06	0,29	1	5
2120/543 L	105	45	60	6	2020/06	0,29	1	5
2120/544 L	115	50	65	6	2020/06	0,31	1	5
2120/545 L	110	55	55	6	2020/06	0,30	1	5
2120/546 L	110	45	65	6	2020/06	0,30	1	5

DOPPIO CILINDRO CON CHIAVE CANTIERE

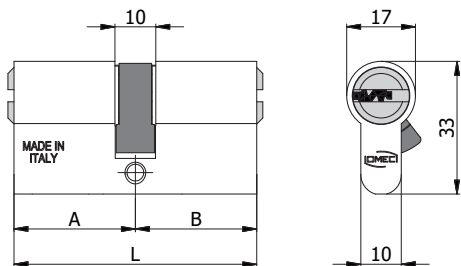

CARATTERISTICHE COSTRUTTIVE:

Corpo in alluminio ad alta resistenza - Barilotti in ottone nichelato con guida-chiave - Perni e controperni in acciaio inox - Molle in acciaio inox - Camma DIN disassata di 30° in acciaio autolubrificante - Chiavi proprietario piatte reversibili in alpaca con numero di codice - Chiave cantiere in ottone con numero di codice.

FUNZIONAMENTO:

Rotazione della chiave di 360° - Le chiavi sono dipendenti e non possono azionare il cilindro se dall'altro lato è stata inserita e ruotata la chiave.

PARTI IN DOTAZIONE:

5 chiavi, 1 chiave cantiere, carta di proprietà.

VARIANTI A RICHIESTA:

Impianti speciali KA-MK-GMK-CL.

COD.	L	A	B					
2120/504 L TK	60	30	30	6	2020/06	0,23	1	5
2120/506 L TK	70	35	35	6	2020/06	0,24	1	5
2120/508 L TK	80	40	40	6	2020/06	0,26	1	5
2120/511 L TK	65	30	35	6	2020/06	0,23	1	5
2120/514 L TK	70	30	40	6	2020/06	0,24	1	5
2120/515 L TK	75	30	45	6	2020/06	0,25	1	5
2120/516 L TK	75	35	40	6	2020/06	0,25	1	5
2120/517 L TK	80	35	45	6	2020/06	0,26	1	5
2120/518 L TK	80	30	50	6	2020/06	0,26	1	5
2120/519 L TK	85	40	45	6	2020/06	0,27	1	5
2120/520 L TK	90	40	50	6	2020/06	0,28	1	5
2120/521 L TK	90	45	45	6	2020/06	0,28	1	5
2120/522 L TK	100	50	50	6	2020/06	0,30	1	5
2120/523 L TK	85	30	55	6	2020/06	0,27	1	5
2120/524 L TK	90	30	60	6	2020/06	0,28	1	5
2120/525 L TK	95	30	65	6	2020/06	0,29	1	5
2120/526 L TK	100	30	70	6	2020/06	0,30	1	5
2120/527 L TK	110	30	80	6	2020/06	0,32	1	5
2120/528 L TK	85	35	50	6	2020/06	0,27	1	5
2120/529 L TK	90	35	55	6	2020/06	0,28	1	5
2120/530 L TK	95	35	60	6	2020/06	0,29	1	5
2120/531 L TK	100	35	65	6	2020/06	0,30	1	5
2120/532 L TK	95	40	55	6	2020/06	0,29	1	5
2120/533 L TK	100	40	60	6	2020/06	0,30	1	5
2120/534 L TK	110	40	70	6	2020/06	0,32	1	5
2120/535 L TK	120	40	80	6	2020/06	0,34	1	5
2120/536 L TK	95	45	50	6	2020/06	0,29	1	5
2120/537 L TK	100	45	55	6	2020/06	0,30	1	5
2120/538 L TK	110	50	60	6	2020/06	0,32	1	5
2120/539 L TK	120	60	60	6	2020/06	0,34	1	5
2120/540 L TK	120	50	70	6	2020/06	0,34	1	5
2120/541 L TK	120	30	90	6	2020/06	0,34	1	5
2120/542 L TK	105	30	75	6	2020/06	0,31	1	5
2120/543 L TK	105	45	60	6	2020/06	0,31	1	5
2120/544 L TK	115	50	65	6	2020/06	0,33	1	5
2120/545 L TK	110	55	55	6	2020/06	0,30	1	5
2120/546 L TK	110	45	65	6	2020/06	0,30	1	5

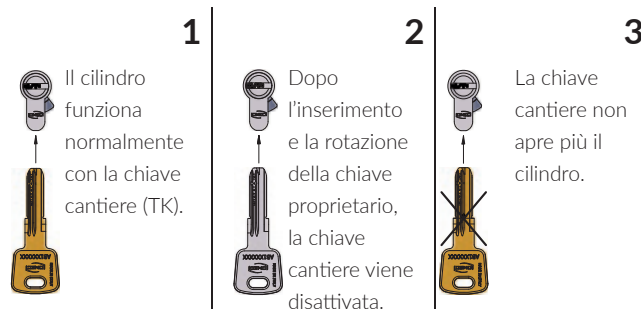
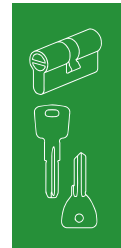

MEZZO CILINDRO



CARATTERISTICHE COSTRUTTIVE:

Corpo in alluminio ad alta resistenza - Barilotto in ottone nichelato con guida-chiave - Perni e contoperni in acciaio inox - Molle in acciaio inox - Camma DIN disassata di 30° in acciaio autolubrificante - Chiavi piatte reversibili in alpacca con numero di codice.

FUNZIONAMENTO:

Rotazione della chiave di 360°.

PARTI IN DOTAZIONE:

3 chiavi.

VARIANTI A RICHIESTA:

Impianti speciali KA-MK-GMK-CL.

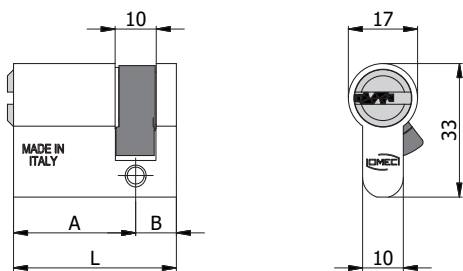

COD.	L	A	B					
2121/03 L	37	27	10	5	2020/06	0,10	1	10
2121/04 L	40	30	10	6	2020/06	0,11	1	10
2121/06 L	45	35	10	6	2020/06	0,12	1	10
2121/08 L	50	40	10	6	2020/06	0,13	1	10
2121/15 L	55	45	10	6	2020/06	0,15	1	10
2121/18 L	60	50	10	6	2020/06	0,16	1	10
2121/23 L	65	55	10	6	2020/06	0,17	1	10
2121/24 L	70	60	10	6	2020/06	0,18	1	10
2121/25 L	75	65	10	6	2020/06	0,19	1	10
2121/26 L	80	70	10	6	2020/06	0,20	1	10
2121/27 L	90	80	10	6	2020/06	0,22	1	5

MEZZO CILINDRO CON CHIAVE CANTIERE



CARATTERISTICHE COSTRUTTIVE:

Corpo in alluminio ad alta resistenza - Barilotto in ottone nichelato con guida-chiave - Perni e contoperni in acciaio inox - Molle in acciaio inox - Camma DIN dissata di 30° in acciaio autolubrificante - Chiavi proprietario piatte reversibili in alpacca con numero di codice - Chiave cantiere in ottone con numero di codice.

FUNZIONAMENTO:

Rotazione della chiave di 360°.

PARTI IN DOTAZIONE:

3 chiavi, 1 chiave cantiere, carta di proprietà.

VARIANTI A RICHIESTA:

Impianti speciali KA-MK-GMK-CL.

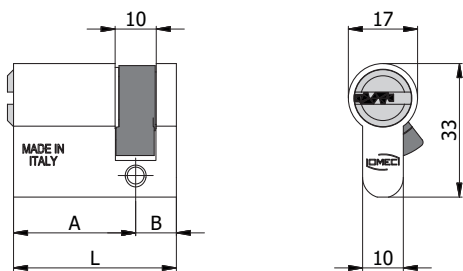
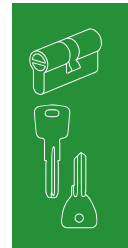

COD.	L	A	B					
2121/03 LTK	37	27	10	5	2020/06	0,13	1	10
2121/04 LTK	40	30	10	6	2020/06	0,14	1	10
2121/06 LTK	45	35	10	6	2020/06	0,15	1	10
2121/08 LTK	50	40	10	6	2020/06	0,16	1	10
2121/15 LTK	55	45	10	6	2020/06	0,18	1	10
2121/18 LTK	60	50	10	6	2020/06	0,19	1	10
2121/23 LTK	65	55	10	6	2020/06	0,20	1	10
2121/24 LTK	70	60	10	6	2020/06	0,21	1	10
2121/25 LTK	75	65	10	6	2020/06	0,22	1	10
2121/26 LTK	80	70	10	6	2020/06	0,23	1	10
2121/27 LTK	90	80	10	6	2020/06	0,25	1	5

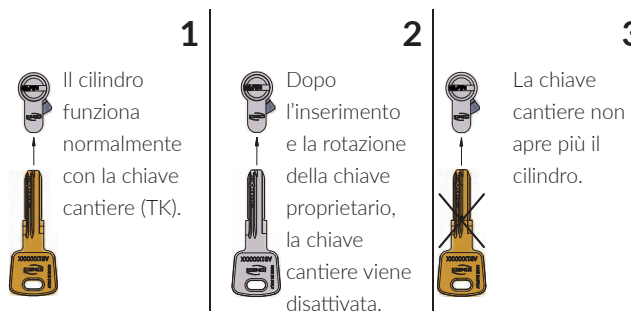

MEZZO CILINDRO



CARATTERISTICHE COSTRUTTIVE:

Corpo in alluminio ad alta resistenza - Barilotto in ottone nichelato con guida-chiave - Perni e contoperni in acciaio inox - Molle in acciaio inox - Camma DIN disassata di 30° in acciaio autolubrificante - Chiavi piatte reversibili in alpaca con numero di codice.

FUNZIONAMENTO:

Rotazione della chiave di 360°.

PARTI IN DOTAZIONE:

5 chiavi, carta di proprietà.

VARIANTI A RICHIESTA:

Impianti speciali KA-MK-GMK-CL.

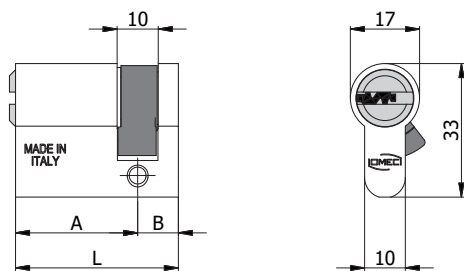

COD.	L	A	B					
2121/503 L	37	27	10	5	2020/06	0,15	1	10
2121/504 L	40	30	10	6	2020/06	0,16	1	10
2121/506 L	45	35	10	6	2020/06	0,17	1	10
2121/508 L	50	40	10	6	2020/06	0,18	1	10
2121/515 L	55	45	10	6	2020/06	0,20	1	10
2121/518 L	60	50	10	6	2020/06	0,21	1	10
2121/523 L	65	55	10	6	2020/06	0,22	1	10
2121/524 L	70	60	10	6	2020/06	0,23	1	10
2121/525 L	75	65	10	6	2020/06	0,24	1	10
2121/526 L	80	70	10	6	2020/06	0,25	1	10
2121/527 L	90	80	10	6	2020/06	0,27	1	5

MEZZO CILINDRO CON CHIAVE CANTIERE



CARATTERISTICHE COSTRUTTIVE:

Corpo in alluminio ad alta resistenza - Barilotto in ottone nichelato con guida-chiave - Perni e contoperni in acciaio inox - Molle in acciaio inox - Camma DIN disassata di 30° in acciaio autolubrificante - Chiavi proprietario piatte reversibili in alpacca con numero di codice - Chiave cantiere in ottone con numero di codice.

FUNZIONAMENTO:

Rotazione della chiave di 360°.

PARTI IN DOTAZIONE:

5 chiavi, 1 chiave cantiere, carta di proprietà.

VARIANTI A RICHIESTA:

Impianti speciali KA-MK-GMK-CL.

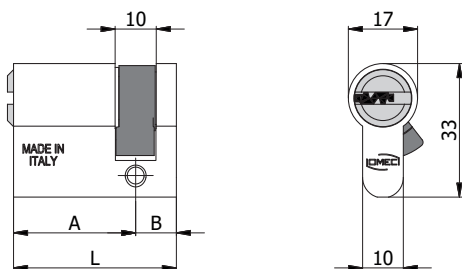
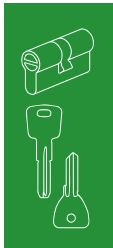

COD.	L	A	B					
2121/503 L TK	37	27	10	5	2020/06	0,17	1	10
2121/504 L TK	40	30	10	6	2020/06	0,18	1	10
2121/506 L TK	45	35	10	6	2020/06	0,19	1	10
2121/508 L TK	50	40	10	6	2020/06	0,20	1	10
2121/515 L TK	55	45	10	6	2020/06	0,22	1	10
2121/518 L TK	60	50	10	6	2020/06	0,23	1	10
2121/523 L TK	65	55	10	6	2020/06	0,24	1	10
2121/524 L TK	70	60	10	6	2020/06	0,25	1	10
2121/525 L TK	75	65	10	6	2020/06	0,26	1	10
2121/526 L TK	80	70	10	6	2020/06	0,27	1	10
2121/527 L TK	90	80	10	6	2020/06	0,29	1	5

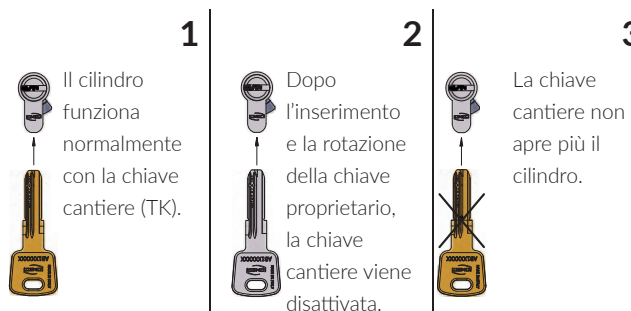

DOPPIO CILINDRO FRIZIONATO

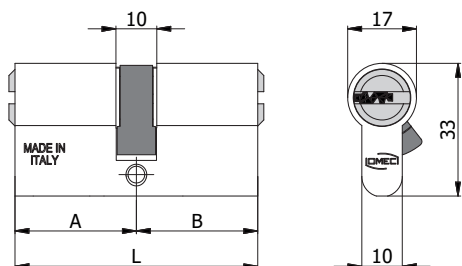

COD.	L	A	B					
2122/04 L	60	30	30	6	2020/06	0,16	1	10
2122/06 L	70	35	35	6	2020/06	0,17	1	10
2122/08 L	80	40	40	6	2020/06	0,19	1	10
2122/11 L	65	30	35	6	2020/06	0,16	1	10
2122/14 L	70	30	40	6	2020/06	0,17	1	10
2122/15 L	75	30	45	6	2020/06	0,18	1	10
2122/16 L	75	35	40	6	2020/06	0,18	1	10
2122/17 L	80	35	45	6	2020/06	0,19	1	10
2122/18 L	80	30	50	6	2020/06	0,19	1	10
2122/19 L	85	40	45	6	2020/06	0,20	1	10
2122/20 L	90	40	50	6	2020/06	0,21	1	5
2122/21 L	90	45	45	6	2020/06	0,21	1	5
2122/22 L	100	50	50	6	2020/06	0,23	1	5
2122/23 L	85	30	55	6	2020/06	0,20	1	10
2122/24 L	90	30	60	6	2020/06	0,21	1	5
2122/25 L	95	30	65	6	2020/06	0,22	1	5
2122/26 L	100	30	70	6	2020/06	0,23	1	5
2122/27 L	110	30	80	6	2020/06	0,25	1	5
2122/28 L	85	35	50	6	2020/06	0,20	1	10
2122/29 L	90	35	55	6	2020/06	0,21	1	5
2122/30 L	95	35	60	6	2020/06	0,22	1	5
2122/31 L	100	35	65	6	2020/06	0,23	1	5
2122/32 L	95	40	55	6	2020/06	0,22	1	5
2122/33 L	100	40	60	6	2020/06	0,23	1	5
2122/34 L	110	40	70	6	2020/06	0,25	1	5
2122/35 L	120	40	80	6	2020/06	0,27	1	5
2122/36 L	95	45	50	6	2020/06	0,22	1	5
2122/37 L	100	45	55	6	2020/06	0,23	1	5
2122/38 L	110	50	60	6	2020/06	0,25	1	5
2122/39 L	120	60	60	6	2020/06	0,27	1	5
2122/40 L	120	50	70	6	2020/06	0,27	1	5
2122/41 L	120	30	90	6	2020/06	0,27	1	5
2122/42 L	105	30	75	6	2020/06	0,24	1	5
2122/43 L	105	45	60	6	2020/06	0,24	1	5
2122/44 L	115	50	65	6	2020/06	0,26	1	5
2122/45 L	110	55	55	6	2020/06	0,25	1	5
2122/46 L	110	45	65	6	2020/06	0,25	1	5

CARATTERISTICHE COSTRUTTIVE:

Corpo in alluminio ad alta resistenza - Barilotti in ottone nichelato con guida-chiave - Perni e controperni in acciaio inox - Molle in acciaio inox - Camma DIN disassata di 30° in acciaio autolubrificante - Chiavi piatte reversibili in alpacca con numero di codice.

FUNZIONAMENTO:

Rotazione della chiave di 360° - Le chiavi sono indipendenti e possono azionare il cilindro anche se dall'altro lato é stata inserita e ruotata la chiave.

PARTI IN DOTAZIONE:

3 chiavi.

VARIANTI A RICHIESTA:

Impianti speciali KA-MK-GMK-CL.

DOPPIO CILINDRO FRIZIONATO CON CHIAVE CANTIERE

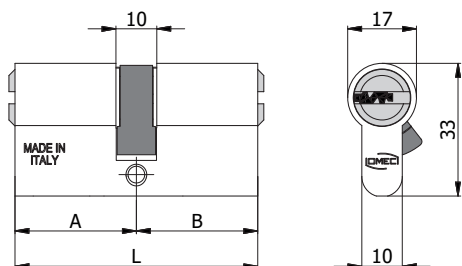
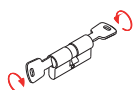

COD.	L	A	B					
2122/04 LTK	60	30	30	6	2020/06	0,19	1	10
2122/06 LTK	70	35	35	6	2020/06	0,20	1	10
2122/08 LTK	80	40	40	6	2020/06	0,22	1	10
2122/11 LTK	65	30	35	6	2020/06	0,19	1	10
2122/14 LTK	70	30	40	6	2020/06	0,20	1	10
2122/15 LTK	75	30	45	6	2020/06	0,21	1	10
2122/16 LTK	75	35	40	6	2020/06	0,21	1	10
2122/17 LTK	80	35	45	6	2020/06	0,22	1	10
2122/18 LTK	80	30	50	6	2020/06	0,22	1	10
2122/19 LTK	85	40	45	6	2020/06	0,23	1	5
2122/20 LTK	90	40	50	6	2020/06	0,24	1	5
2122/21 LTK	90	45	45	6	2020/06	0,24	1	5
2122/22 LTK	100	50	50	6	2020/06	0,26	1	5
2122/23 LTK	85	30	55	6	2020/06	0,23	1	5
2122/24 LTK	90	30	60	6	2020/06	0,24	1	5
2122/25 LTK	95	30	65	6	2020/06	0,25	1	5
2122/26 LTK	100	30	70	6	2020/06	0,26	1	5
2122/27 LTK	110	30	80	6	2020/06	0,28	1	5
2122/28 LTK	85	35	50	6	2020/06	0,23	1	5
2122/29 LTK	90	35	55	6	2020/06	0,24	1	5
2122/30 LTK	95	35	60	6	2020/06	0,25	1	5
2122/31 LTK	100	35	65	6	2020/06	0,26	1	5
2122/32 LTK	95	40	55	6	2020/06	0,25	1	5
2122/33 LTK	100	40	60	6	2020/06	0,26	1	5
2122/34 LTK	110	40	70	6	2020/06	0,28	1	5
2122/35 LTK	120	40	80	6	2020/06	0,30	1	5
2122/36 LTK	95	45	50	6	2020/06	0,25	1	5
2122/37 LTK	100	45	55	6	2020/06	0,26	1	5
2122/38 LTK	110	50	60	6	2020/06	0,28	1	5
2122/39 LTK	120	60	60	6	2020/06	0,30	1	5
2122/40 LTK	120	50	70	6	2020/06	0,30	1	5
2122/41 LTK	120	30	90	6	2020/06	0,30	1	5
2122/42 LTK	105	30	75	6	2020/06	0,27	1	5
2122/43 LTK	105	45	60	6	2020/06	0,27	1	5
2122/44 LTK	115	50	65	6	2020/06	0,29	1	5
2122/45 LTK	110	55	55	6	2020/06	0,28	1	5
2122/46 LTK	110	45	65	6	2020/06	0,28	1	5

CARATTERISTICHE COSTRUTTIVE:

Corpo in alluminio ad alta resistenza - Barilotti in ottone nichelato con guida-chiave - Perni e controperni in acciaio inox - Molle in acciaio inox - Camma DIN disassata di 30° in acciaio autolubrificante - Chiavi proprietario piatte reversibili in alpaca con numero di codice - Chiave cantiere in ottone con numero di codice.

FUNZIONAMENTO:

Rotazione della chiave di 360° - Le chiavi sono indipendenti e possono azionare il cilindro anche se dall'altro lato é stata inserita e ruotata la chiave.

PARTI IN DOTAZIONE:

3 chiavi, 1 chiave cantiere, carta di proprietà.

VARIANTI A RICHIESTA:

Impianti speciali KA-MK-GMK-CL.

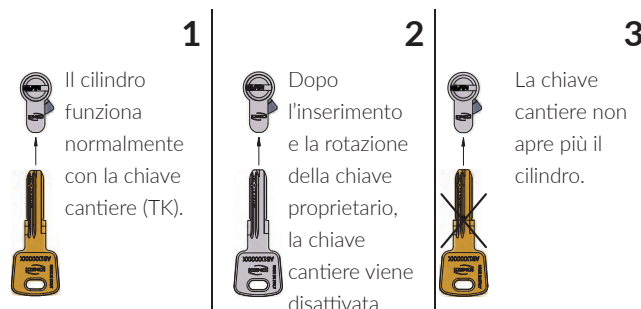
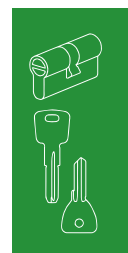

DOPPIO CILINDRO FRIZIONATO

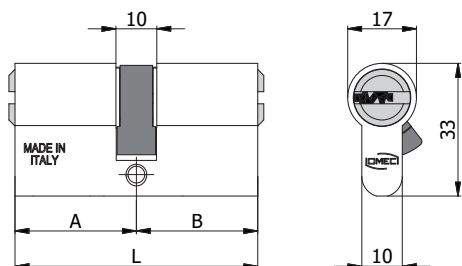
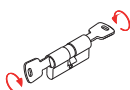

COD.	L	A	B						
2122/504 L	60	30	30	6	2020/06	0,21	1	10	
2122/506 L	70	35	35	6	2020/06	0,22	1	10	
2122/508 L	80	40	40	6	2020/06	0,24	1	10	
2122/511 L	65	30	35	6	2020/06	0,21	1	10	
2122/514 L	70	30	40	6	2020/06	0,22	1	10	
2122/515 L	75	30	45	6	2020/06	0,23	1	10	
2122/516 L	75	35	40	6	2020/06	0,23	1	10	
2122/517 L	80	35	45	6	2020/06	0,24	1	10	
2122/518 L	80	30	50	6	2020/06	0,24	1	10	
2122/519 L	85	40	45	6	2020/06	0,25	1	10	
2122/520 L	90	40	50	6	2020/06	0,26	1	5	
2122/521 L	90	45	45	6	2020/06	0,26	1	5	
2122/522 L	100	50	50	6	2020/06	0,28	1	5	
2122/523 L	85	30	55	6	2020/06	0,25	1	10	
2122/524 L	90	30	60	6	2020/06	0,26	1	5	
2122/525 L	95	30	65	6	2020/06	0,27	1	5	
2122/526 L	100	30	70	6	2020/06	0,28	1	5	
2122/527 L	110	30	80	6	2020/06	0,30	1	5	
2122/528 L	85	35	50	6	2020/06	0,25	1	10	
2122/529 L	90	35	55	6	2020/06	0,26	1	5	
2122/530 L	95	35	60	6	2020/06	0,27	1	5	
2122/531 L	100	35	65	6	2020/06	0,28	1	5	
2122/532 L	95	40	55	6	2020/06	0,27	1	5	
2122/533 L	100	40	60	6	2020/06	0,28	1	5	
2122/534 L	110	40	70	6	2020/06	0,30	1	5	
2122/535 L	120	40	80	6	2020/06	0,32	1	5	
2122/536 L	95	45	50	6	2020/06	0,27	1	5	
2122/537 L	100	45	55	6	2020/06	0,28	1	5	
2122/538 L	110	50	60	6	2020/06	0,30	1	5	
2122/539 L	120	60	60	6	2020/06	0,32	1	5	
2122/540 L	120	50	70	6	2020/06	0,32	1	5	
2122/541 L	120	30	90	6	2020/06	0,32	1	5	
2122/542 L	105	30	75	6	2020/06	0,29	1	5	
2122/543 L	105	45	60	6	2020/06	0,29	1	5	
2122/544 L	115	50	65	6	2020/06	0,31	1	5	
2122/545 L	110	55	55	6	2020/06	0,30	1	5	
2122/546 L	110	45	65	6	2020/06	0,30	1	5	

CARATTERISTICHE COSTRUTTIVE:

Corpo in alluminio ad alta resistenza - Barilotti in ottone nichelato con guida-chiave - Perni e controperni in acciaio inox - Molle in acciaio inox - Camma DIN disassata di 30° in acciaio autolubrificante - Chiavi piatte reversibili in alpacca con numero di codice.

FUNZIONAMENTO:

Rotazione della chiave di 360° - Le chiavi sono indipendenti e possono azionare il cilindro anche se dall'altro lato é stata inserita e ruotata la chiave.

PARTI IN DOTAZIONE:

5 chiavi, carta di proprietà.

VARIANTI A RICHIESTA:

Impianti speciali KA-MK-GMK-CL.

DOPPIO CILINDRO FRIZIONATO CON CHIAVE CANTIERE

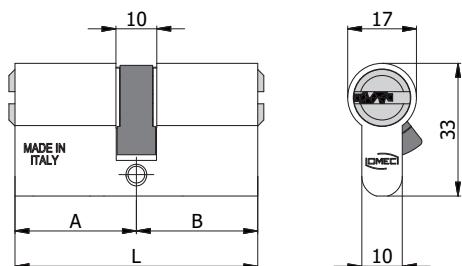
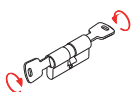

CARATTERISTICHE COSTRUTTIVE:

Corpo in alluminio ad alta resistenza - Barilotti in ottone nichelato con guida-chiave - Perni e controperni in acciaio inox - Molle in acciaio inox - Camma DIN disassata di 30° in acciaio autolubrificante - Chiavi proprietario piatte reversibili in alpaca con numero di codice - Chiave cantiere in ottone con numero di codice.

FUNZIONAMENTO:

Rotazione della chiave di 360° - Le chiavi sono indipendenti e possono azionare il cilindro anche se dall'altro lato é stata inserita e ruotata la chiave.

PARTI IN DOTAZIONE:

5 chiavi, 1 chiave cantiere, carta di proprietà.

VARIANTI A RICHIESTA:

Impianti speciali KA-MK-GMK-CL.

COD.	L	A	B					
2122/504 L TK	60	30	30	6	2020/06	0,23	1	5
2122/506 L TK	70	35	35	6	2020/06	0,24	1	5
2122/508 L TK	80	40	40	6	2020/06	0,26	1	5
2122/511 L TK	65	30	35	6	2020/06	0,23	1	5
2122/514 L TK	70	30	40	6	2020/06	0,24	1	5
2122/515 L TK	75	30	45	6	2020/06	0,25	1	5
2122/516 L TK	75	35	40	6	2020/06	0,25	1	5
2122/517 L TK	80	35	45	6	2020/06	0,26	1	5
2122/518 L TK	80	30	50	6	2020/06	0,26	1	5
2122/519 L TK	85	40	45	6	2020/06	0,27	1	5
2122/520 L TK	90	40	50	6	2020/06	0,28	1	5
2122/521 L TK	90	45	45	6	2020/06	0,28	1	5
2122/522 L TK	100	50	50	6	2020/06	0,30	1	5
2122/523 L TK	85	30	55	6	2020/06	0,27	1	5
2122/524 L TK	90	30	60	6	2020/06	0,28	1	5
2122/525 L TK	95	30	65	6	2020/06	0,29	1	5
2122/526 L TK	100	30	70	6	2020/06	0,30	1	5
2122/527 L TK	110	30	80	6	2020/06	0,32	1	5
2122/528 L TK	85	35	50	6	2020/06	0,27	1	5
2122/529 L TK	90	35	55	6	2020/06	0,28	1	5
2122/530 L TK	95	35	60	6	2020/06	0,29	1	5
2122/531 L TK	100	35	65	6	2020/06	0,30	1	5
2122/532 L TK	95	40	55	6	2020/06	0,29	1	5
2122/533 L TK	100	40	60	6	2020/06	0,30	1	5
2122/534 L TK	110	40	70	6	2020/06	0,32	1	5
2122/535 L TK	120	40	80	6	2020/06	0,34	1	5
2122/536 L TK	95	45	50	6	2020/06	0,29	1	5
2122/537 L TK	100	45	55	6	2020/06	0,30	1	5
2122/538 L TK	110	50	60	6	2020/06	0,32	1	5
2122/539 L TK	120	60	60	6	2020/06	0,34	1	5
2122/540 L TK	120	50	70	6	2020/06	0,34	1	5
2122/541 L TK	120	30	90	6	2020/06	0,34	1	5
2122/542 L TK	105	30	75	6	2020/06	0,31	1	5
2122/543 L TK	105	45	60	6	2020/06	0,31	1	5
2122/544 L TK	115	50	65	6	2020/06	0,33	1	5
2122/545 L TK	110	55	55	6	2020/06	0,32	1	5
2122/546 L TK	110	45	65	6	2020/06	0,32	1	5

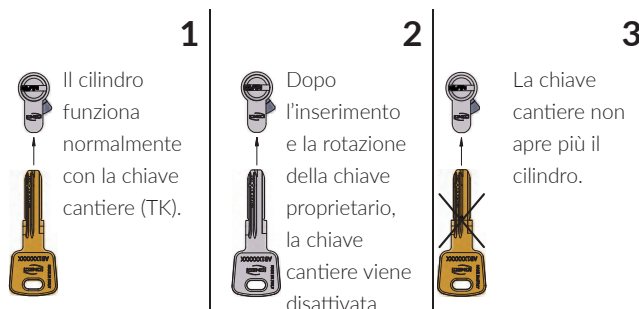
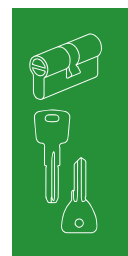

DOPPIO CILINDRO CON POMOLO

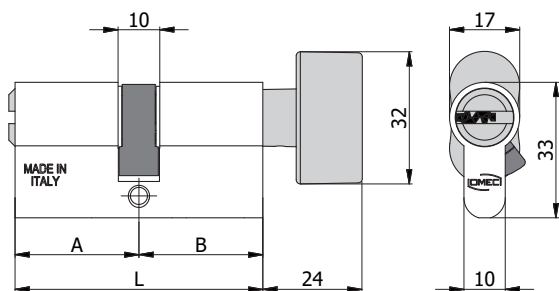

CARATTERISTICHE COSTRUTTIVE:

Corpo in alluminio ad alta resistenza - Barilotto in ottone nichelato con guida-chiave - Perni e controperni in acciaio inox - Molle in acciaio inox - Camma DIN disassata di 30° in acciaio autolubrificante - Pomolo in lega speciale nichel satinata - Chiavi piatte reversibili in alpacca con numero di codice.

FUNZIONAMENTO:

Rotazione della chiave o del pomolo di 360°.

PARTI IN DOTAZIONE:

3 chiavi.

VARIANTI A RICHIESTA:

Impianti speciali KA-MK-GMK-CL.

COD.	L	A	B	Icona 1	Icona 2	Icona 3	Icona 4	Icona 5
2123/04 L	60	30	30	6	2020/06	0,21	1	10
2123/07 L	70	35	35	6	2020/06	0,22	1	5
2123/10 L	80	40	40	6	2020/06	0,24	1	5
2123/13 L	65	30	35	6	2020/06	0,21	1	5
2123/14 L	70	30	40	6	2020/06	0,22	1	5
2123/15 L	75	30	45	6	2020/06	0,23	1	5
2123/16 L	80	30	50	6	2020/06	0,24	1	5
2123/17 L	90	30	60	6	2020/06	0,26	1	5
2123/18 L	100	30	70	6	2020/06	0,28	1	5
2123/19 L	110	30	80	6	2020/06	0,30	1	5
2123/20 L	65	35	30	6	2020/06	0,21	1	5
2123/21 L	75	35	40	6	2020/06	0,23	1	5
2123/22 L	80	35	45	6	2020/06	0,24	1	5
2123/23 L	85	35	50	6	2020/06	0,25	1	5
2123/24 L	70	40	30	6	2020/06	0,22	1	5
2123/25 L	75	40	35	6	2020/06	0,23	1	5
2123/26 L	85	40	45	6	2020/06	0,25	1	5
2123/27 L	90	40	50	6	2020/06	0,26	1	5
2123/28 L	100	40	60	6	2020/06	0,28	1	5
2123/29 L	110	40	70	6	2020/06	0,30	1	5
2123/30 L	120	40	80	6	2020/06	0,32	1	5
2123/31 L	75	45	30	6	2020/06	0,23	1	5
2123/32 L	80	45	35	6	2020/06	0,24	1	5
2123/33 L	85	45	40	6	2020/06	0,25	1	5
2123/34 L	90	45	45	6	2020/06	0,26	1	5
2123/35 L	80	50	30	6	2020/06	0,24	1	5
2123/36 L	85	50	35	6	2020/06	0,25	1	5
2123/37 L	90	50	40	6	2020/06	0,26	1	5
2123/38 L	100	50	50	6	2020/06	0,28	1	5
2123/39 L	110	50	60	6	2020/06	0,30	1	5
2123/40 L	90	60	30	6	2020/06	0,26	1	5
2123/41 L	95	60	35	6	2020/06	0,27	1	5
2123/42 L	100	60	40	6	2020/06	0,28	1	5
2123/43 L	110	60	50	6	2020/06	0,30	1	5
2123/44 L	120	60	60	6	2020/06	0,32	1	5
2123/45 L	100	70	30	6	2020/06	0,28	1	5
2123/46 L	85	55	30	6	2020/06	0,25	1	5
2123/47 L	110	80	30	6	2020/06	0,30	1	5

DOPPIO CILINDRO CON POMOLO CON CHIAVE CANTIERE

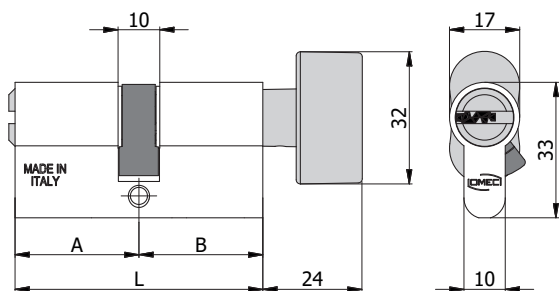

CARATTERISTICHE COSTRUTTIVE:

Corpo in alluminio ad alta resistenza - Barilotto in ottone nichelato con guida-chiave - Perni e controperni in acciaio inox - Molle in acciaio inox - Camma DIN disassata di 30° in acciaio autolubrificante - Pomolo in lega speciale nichel satinata - Chiavi proprietario piatte reversibili in alpaca con numero di codice - Chiave cantiere in ottone con numero di codice.

FUNZIONAMENTO:

Rotazione della chiave o del pomolo di 360°.

PARTI IN DOTAZIONE:

3 chiavi, 1 chiave cantiere, carta di proprietà.

VARIANTI A RICHIESTA:

Impianti speciali KA-MK-GMK-CL.

COD.	L	A	B	Icona cilindro	Icona chiave	Icona chiave cantiere	Icona kg	Icona scatola	Icona scatola
2123/04 LTK	60	30	30	6	2020/06	0,24	1	10	
2123/07 LTK	70	35	35	6	2020/06	0,25	1	5	
2123/10 LTK	80	40	40	6	2020/06	0,27	1	5	
2123/13 LTK	65	30	35	6	2020/06	0,24	1	5	
2123/14 LTK	70	30	40	6	2020/06	0,25	1	5	
2123/15 LTK	75	30	45	6	2020/06	0,26	1	5	
2123/16 LTK	80	30	50	6	2020/06	0,27	1	5	
2123/17 LTK	90	30	60	6	2020/06	0,29	1	5	
2123/18 LTK	100	30	70	6	2020/06	0,31	1	5	
2123/19 LTK	110	30	80	6	2020/06	0,33	1	5	
2123/20 LTK	65	35	30	6	2020/06	0,24	1	5	
2123/21 LTK	75	35	40	6	2020/06	0,26	1	5	
2123/22 LTK	80	35	45	6	2020/06	0,27	1	5	
2123/23 LTK	85	35	50	6	2020/06	0,28	1	5	
2123/24 LTK	70	40	30	6	2020/06	0,25	1	5	
2123/25 LTK	75	40	35	6	2020/06	0,26	1	5	
2123/26 LTK	85	40	45	6	2020/06	0,28	1	5	
2123/27 LTK	90	40	50	6	2020/06	0,29	1	5	
2123/28 LTK	100	40	60	6	2020/06	0,31	1	5	
2123/29 LTK	110	40	70	6	2020/06	0,33	1	5	
2123/30 LTK	120	40	80	6	2020/06	0,35	1	5	
2123/31 LTK	75	45	30	6	2020/06	0,26	1	5	
2123/32 LTK	80	45	35	6	2020/06	0,27	1	5	
2123/33 LTK	85	45	40	6	2020/06	0,28	1	5	
2123/34 LTK	90	45	45	6	2020/06	0,29	1	5	
2123/35 LTK	80	50	30	6	2020/06	0,27	1	5	
2123/36 LTK	85	50	35	6	2020/06	0,28	1	5	
2123/37 LTK	90	50	40	6	2020/06	0,29	1	5	
2123/38 LTK	100	50	50	6	2020/06	0,31	1	5	
2123/39 LTK	110	50	60	6	2020/06	0,33	1	5	
2123/40 LTK	90	60	30	6	2020/06	0,29	1	5	
2123/41 LTK	95	60	35	6	2020/06	0,30	1	5	
2123/42 LTK	100	60	40	6	2020/06	0,31	1	5	
2123/43 LTK	110	60	50	6	2020/06	0,33	1	5	
2123/44 LTK	120	60	60	6	2020/06	0,35	1	5	
2123/45 LTK	100	70	30	6	2020/06	0,31	1	5	
2123/46 LTK	85	55	30	6	2020/06	0,28	1	5	
2123/47 LTK	110	80	30	6	2020/06	0,33	1	5	

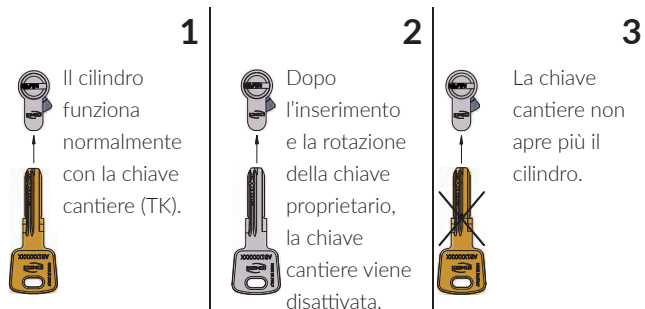
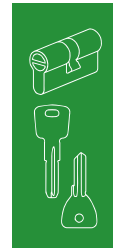

DOPPIO CILINDRO CON POMOLO

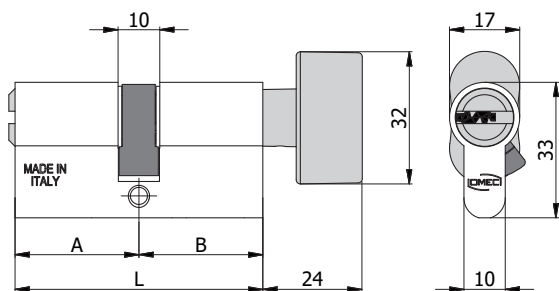

CARATTERISTICHE COSTRUTTIVE:

Corpo in alluminio ad alta resistenza - Barilotto in ottone nichelato con guida-chiave - Perni e controperni in acciaio inox - Molle in acciaio inox - Camma DIN disassata di 30° in acciaio autolubrificante - Pomolo in lega speciale nichel satinata - Chiavi piatte reversibili in alpacca con numero di codice.

FUNZIONAMENTO:

Rotazione della chiave o del pomolo di 360°.

PARTI IN DOTAZIONE:

5 chiavi, carta di proprietà.

VARIANTI A RICHIESTA:

Impianti speciali KA-MK-GMK-CL.

COD.	L	A	B	Icona chiave	Icona chiave	Icona chiave	Icona chiave	Icona chiave
2123/504 L	60	30	30	6	2020/06	0,26	1	10
2123/507 L	70	35	35	6	2020/06	0,27	1	5
2123/510 L	80	40	40	6	2020/06	0,29	1	5
2123/513 L	65	30	35	6	2020/06	0,26	1	5
2123/514 L	70	30	40	6	2020/06	0,27	1	5
2123/515 L	75	30	45	6	2020/06	0,28	1	5
2123/516 L	80	30	50	6	2020/06	0,29	1	5
2123/517 L	90	30	60	6	2020/06	0,31	1	5
2123/518 L	100	30	70	6	2020/06	0,33	1	5
2123/519 L	110	30	80	6	2020/06	0,35	1	5
2123/520 L	65	35	30	6	2020/06	0,26	1	5
2123/521 L	75	35	40	6	2020/06	0,28	1	5
2123/522 L	80	35	45	6	2020/06	0,29	1	5
2123/523 L	85	35	50	6	2020/06	0,30	1	5
2123/524 L	70	40	30	6	2020/06	0,27	1	5
2123/525 L	75	40	35	6	2020/06	0,28	1	5
2123/526 L	85	40	45	6	2020/06	0,30	1	5
2123/527 L	90	40	50	6	2020/06	0,31	1	5
2123/528 L	100	40	60	6	2020/06	0,33	1	5
2123/529 L	110	40	70	6	2020/06	0,35	1	5
2123/530 L	120	40	80	6	2020/06	0,37	1	5
2123/531 L	75	45	30	6	2020/06	0,28	1	5
2123/532 L	80	45	35	6	2020/06	0,29	1	5
2123/533 L	85	45	40	6	2020/06	0,30	1	5
2123/534 L	90	45	45	6	2020/06	0,31	1	5
2123/535 L	80	50	30	6	2020/06	0,29	1	5
2123/536 L	85	50	35	6	2020/06	0,30	1	5
2123/537 L	90	50	40	6	2020/06	0,31	1	5
2123/538 L	100	50	50	6	2020/06	0,33	1	5
2123/539 L	110	50	60	6	2020/06	0,35	1	5
2123/540 L	90	60	30	6	2020/06	0,31	1	5
2123/541 L	95	60	35	6	2020/06	0,32	1	5
2123/542 L	100	60	40	6	2020/06	0,33	1	5
2123/543 L	110	60	50	6	2020/06	0,35	1	5
2123/544 L	120	60	60	6	2020/06	0,37	1	5
2123/545 L	100	70	30	6	2020/06	0,33	1	5
2123/546 L	85	55	30	6	2020/06	0,30	1	5
2123/547 L	110	80	30	6	2020/06	0,35	1	5

DOPPIO CILINDRO CON POMOLO CON CHIAVE CANTIERE

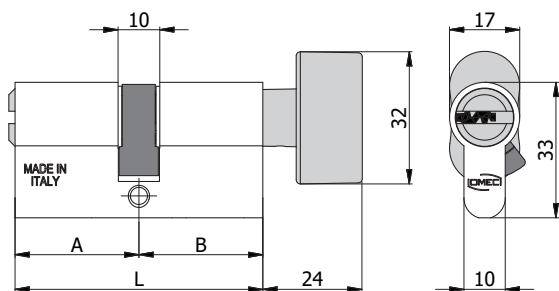

CARATTERISTICHE COSTRUTTIVE:

Corpo in alluminio ad alta resistenza - Barilotto in ottone nichelato con guida-chiave - Perni e controperni in acciaio inox - Molle in acciaio inox - Camma DIN disassata di 30° in acciaio autolubrificante - Pomolo in lega speciale nichel satinata - Chiavi proprietario piatte reversibili in alpaca con numero di codice - Chiave cantiere in ottone con numero di codice.

FUNZIONAMENTO:

Rotazione della chiave o del pomolo di 360°.

PARTI IN DOTAZIONE:

5 chiavi, 1 chiave cantiere, carta di proprietà.

VARIANTI A RICHIESTA:

Impianti speciali KA-MK-GMK-CL.

COD.	L	A	B					
2123/504 L TK	60	30	30	6	2020/06	0,28	1	5
2123/507 L TK	70	35	35	6	2020/06	0,29	1	5
2123/510 L TK	80	40	40	6	2020/06	0,31	1	5
2123/513 L TK	65	30	35	6	2020/06	0,28	1	5
2123/514 L TK	70	30	40	6	2020/06	0,29	1	5
2123/515 L TK	75	30	45	6	2020/06	0,30	1	5
2123/516 L TK	80	30	50	6	2020/06	0,31	1	5
2123/517 L TK	90	30	60	6	2020/06	0,33	1	5
2123/518 L TK	100	30	70	6	2020/06	0,35	1	5
2123/519 L TK	110	30	80	6	2020/06	0,37	1	5
2123/520 L TK	65	35	30	6	2020/06	0,28	1	5
2123/521 L TK	75	35	40	6	2020/06	0,30	1	5
2123/522 L TK	80	35	45	6	2020/06	0,31	1	5
2123/523 L TK	85	35	50	6	2020/06	0,32	1	5
2123/524 L TK	70	40	30	6	2020/06	0,29	1	5
2123/525 L TK	75	40	35	6	2020/06	0,30	1	5
2123/526 L TK	85	40	45	6	2020/06	0,32	1	5
2123/527 L TK	90	40	50	6	2020/06	0,33	1	5
2123/528 L TK	100	40	60	6	2020/06	0,35	1	5
2123/529 L TK	110	40	70	6	2020/06	0,37	1	5
2123/530 L TK	120	40	80	6	2020/06	0,39	1	5
2123/531 L TK	75	45	30	6	2020/06	0,30	1	5
2123/532 L TK	80	45	35	6	2020/06	0,31	1	5
2123/533 L TK	85	45	40	6	2020/06	0,32	1	5
2123/534 L TK	90	45	45	6	2020/06	0,33	1	5
2123/535 L TK	80	50	30	6	2020/06	0,31	1	5
2123/536 L TK	85	50	35	6	2020/06	0,32	1	5
2123/537 L TK	90	50	40	6	2020/06	0,33	1	5
2123/538 L TK	100	50	50	6	2020/06	0,35	1	5
2123/539 L TK	110	50	60	6	2020/06	0,37	1	5
2123/540 L TK	90	60	30	6	2020/06	0,33	1	5
2123/541 L TK	95	60	35	6	2020/06	0,34	1	5
2123/542 L TK	100	60	40	6	2020/06	0,35	1	5
2123/543 L TK	110	60	50	6	2020/06	0,37	1	5
2123/544 L TK	120	60	60	6	2020/06	0,39	1	5
2123/545 L TK	100	70	30	6	2020/06	0,35	1	5
2123/546 L TK	85	55	30	6	2020/06	0,32	1	5
2123/547 L TK	110	80	30	6	2020/06	0,37	1	5

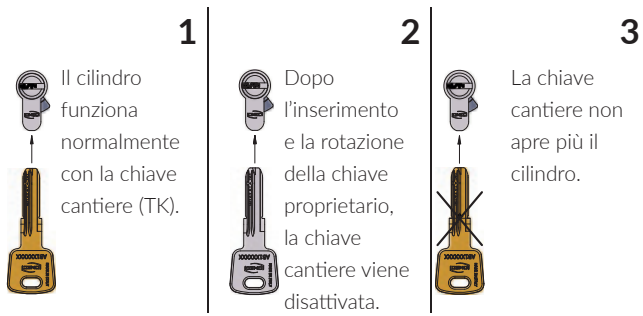
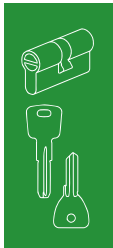

DOPPIO CILINDRO CON GAMBO



CARATTERISTICHE COSTRUTTIVE:

Corpo in alluminio ad alta resistenza - Barilotto in ottone nichelato con guida-chiave - Perni e controperni in acciaio inox - Molle in acciaio inox - Camma DIN disassata di 30° in acciaio autolubrificante - Gambo in ottone - Chiavi piatte reversibili in alpacca con numero di codice.

FUNZIONAMENTO:

Rotazione della chiave o del pomolo di 360°.

PARTI IN DOTAZIONE:

3 chiavi.

VARIANTI A RICHIESTA:

Impianti speciali KA-MK-GMK-CL.

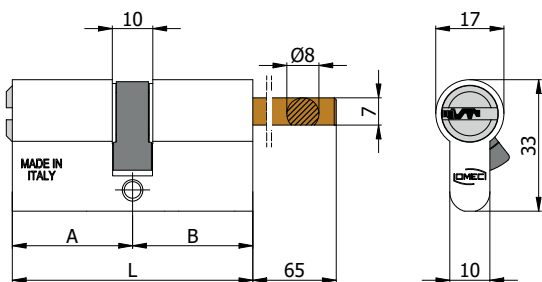

COD.	L	A	B					
2126/04 L	60	30	30	6	2020/06	0,18	1	5
2126/20 L	65	35	30	6	2020/06	0,18	1	5
2126/24 L	70	40	30	6	2020/06	0,19	1	5
2126/31 L	75	45	30	6	2020/06	0,20	1	5
2126/35 L	80	50	30	6	2020/06	0,21	1	5
2126/40 L	90	60	30	6	2020/06	0,23	1	5
2126/45 L	100	70	30	6	2020/06	0,25	1	5
2126/46 L	85	55	30	6	2020/06	0,22	1	5

DOPPIO CILINDRO CON GAMBO CON CHIAVE CANTIERE



CARATTERISTICHE COSTRUTTIVE:

Corpo in alluminio ad alta resistenza - Barilotto in ottone nichelato con guida-chiave - Perni e contoperni in acciaio inox - Molle in acciaio inox - Camma DIN disassata di 30° in acciaio autolubrificante - Gambo in ottone - Chiavi proprietario piatte reversibili in alpacca con numero di codice - Chiave cantiere in ottone con numero di codice.

FUNZIONAMENTO:

Rotazione della chiave o del pomolo di 360°.

PARTI IN DOTAZIONE:

3 chiavi, 1 chiave cantiere, carta di proprietà.

VARIANTI A RICHIESTA:

Impianti speciali KA-MK-GMK-CL.

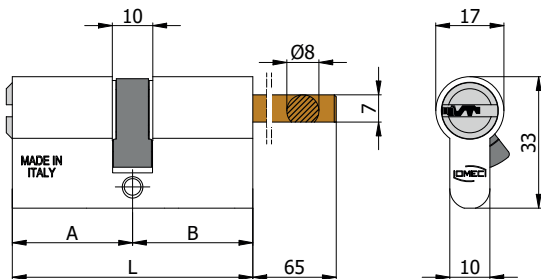
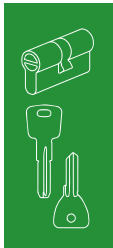

COD.	L	A	B					
2126/04 LTK	60	30	30	6	2020/06	0,21	1	5
2126/20 LTK	65	35	30	6	2020/06	0,21	1	5
2126/24 LTK	70	40	30	6	2020/06	0,22	1	5
2126/31 LTK	75	45	30	6	2020/06	0,23	1	5
2126/35 LTK	80	50	30	6	2020/06	0,24	1	5
2126/40 LTK	90	60	30	6	2020/06	0,26	1	5
2126/45 LTK	100	70	30	6	2020/06	0,28	1	5
2126/46 LTK	85	55	30	6	2020/06	0,25	1	5

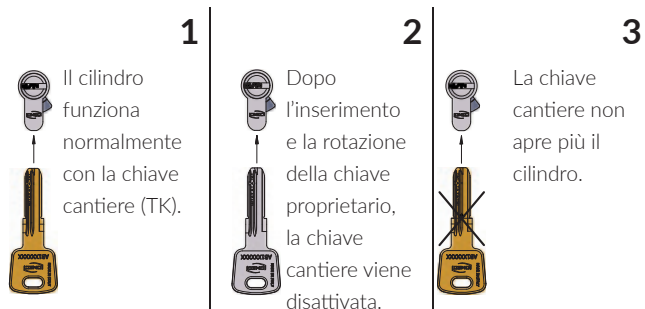

DOPPIO CILINDRO CON GAMBO



CARATTERISTICHE COSTRUTTIVE:

Corpo in alluminio ad alta resistenza - Barilotto in ottone nichelato con guida-chiave - Perni e controperni in acciaio inox - Molle in acciaio inox - Camma DIN disassata di 30° in acciaio autolubrificante - Gambo in ottone - Chiavi piatte reversibili in alpacca con numero di codice.

FUNZIONAMENTO:

Rotazione della chiave o del pomolo di 360°.

PARTI IN DOTAZIONE:

5 chiavi, carta di proprietà.

VARIANTI A RICHIESTA:

Impianti speciali KA-MK-GMK-CL.

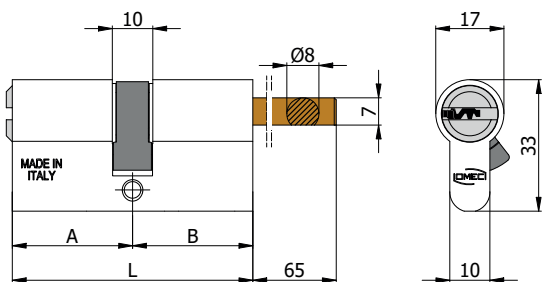

COD.	L	A	B	Icona chiave	Icona chiave	Icona chiave	Icona chiave	Icona chiave
2126/504 L	60	30	30	6	2020/06	0,23	1	5
2126/520 L	65	35	30	6	2020/06	0,23	1	5
2126/524 L	70	40	30	6	2020/06	0,24	1	5
2126/531 L	75	45	30	6	2020/06	0,25	1	5
2126/535 L	80	50	30	6	2020/06	0,26	1	5
2126/540 L	90	60	30	6	2020/06	0,28	1	5
2126/545 L	100	70	30	6	2020/06	0,30	1	5
2126/546 L	85	55	30	6	2020/06	0,27	1	5

DOPPIO CILINDRO CON GAMBO CON CHIAVE CANTIERE



CARATTERISTICHE COSTRUTTIVE:

Corpo in alluminio ad alta resistenza - Barilotto in ottone nichelato con guida-chiave - Perni e contoperni in acciaio inox - Molle in acciaio inox - Camma DIN disassata di 30° in acciaio autolubrificante - Gambo in ottone - Chiavi proprietario piatte reversibili in alpacca con numero di codice - Chiave cantiere in ottone con numero di codice.

FUNZIONAMENTO:

Rotazione della chiave o del pomolo di 360°.

PARTI IN DOTAZIONE:

5 chiavi, 1 chiave cantiere, carta di proprietà.

VARIANTI A RICHIESTA:

Impianti speciali KA-MK-GMK-CL.

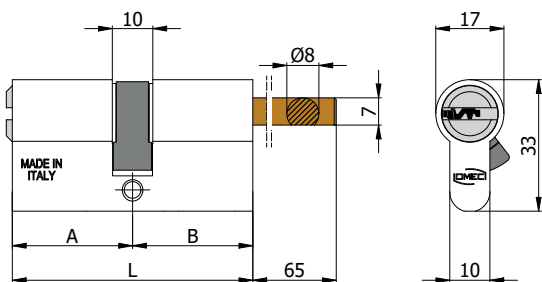
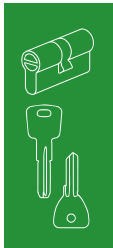

COD.	L	A	B					
2126/504 L TK	60	30	30	6	2020/06	0,25	1	5
2126/520 L TK	65	35	30	6	2020/06	0,25	1	5
2126/524 L TK	70	40	30	6	2020/06	0,26	1	5
2126/531 L TK	75	45	30	6	2020/06	0,27	1	5
2126/535 L TK	80	50	30	6	2020/06	0,28	1	5
2126/540 L TK	90	60	30	6	2020/06	0,30	1	5
2126/545 L TK	100	70	30	6	2020/06	0,32	1	5
2126/546 L TK	85	55	30	6	2020/06	0,29	1	5

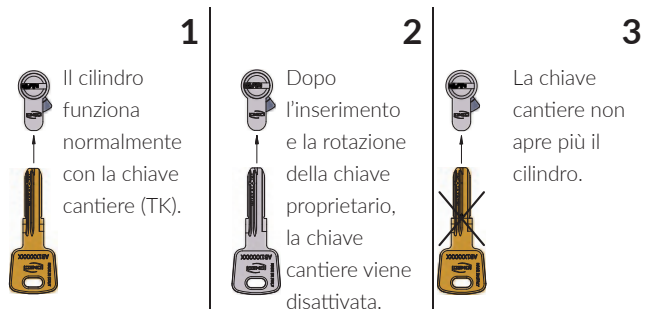

OTTOO

LA SCELTA DI SPESSORE



Flessibilità in sicurezza

Il cilindro componibile più facile e veloce da assemblare che combina la flessibilità del sistema modulare con la sicurezza di 8 perni attivi e la garanzia della qualità Omecc.



Technology at your hand.

PERCHÈ SCEGLIERE OTTOO



Materiali

Corpo in lega di alluminio rinforzato da trattamento ceramico brevettato ad altissima resistenza alla corrosione e all'usura.

Barilotto in ottone nichelato con guida-chiave per facilitarne l'inserimento e prevenirne lo spezzamento.



Durabilità

Testato e certificato per 100.000 cicli di apertura.



Modularità

Tutte le misure che vuoi con un semplice cacciavite.

Otto è disponibile già montato o da comporre sul posto, grazie al sistema modulare facile e veloce che permette di assemblare qualsiasi cilindro usando soltanto il cacciavite, per la massima flessibilità e minime scorte di magazzino, anche per gli impianti speciali.



Sicurezza



RESISTENTE AL TRAPANO

3 spine in acciaio temprato.



SISTEMA DI CIFRATURA AD 8 PERNI ATTIVI

8 perni disposti su due file, oltre 300.000 combinazioni.



TAGLIO SUL CORPO DEL CILINDRO

Per lo spezzamento controllato contro la rottura e l'estrazione.



RESISTENTE AL GRIMALDELLO

Perni, controperni e molle in acciaio inox.



RESISTENTE ALLA SPINTA

Camma DIN 30° in acciaio sinterizzato autolubrificante. Versione frizionata con funzione di emergenza.



COMPONIBILE È ANCORA PIÙ SICURO

Sistema brevettato con barra e viti di collegamento in acciaio ad altissima resistenza per la massima tenuta allo strappo.

LA CHIAVE DEL SUCCESSO



Codice

Codice di duplicazione indiretto sulla testa della chiave.



Spessore 3 mm

Per una maggior resistenza allo spezzamento.



Reversibilità

Chiave piatta reversibile in alpaca con collo allungato compatibile con borchie di protezione.



Salto di 0,5 mm

Per una maggiore sicurezza delle cifrature.



Ergonomia

Cover con impugnatura ergonomica removibile ed intercambiabile, disponibile in vari colori.

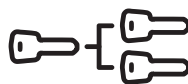

Sistemistica

Impianti speciali KA-MK-GMK-CL. Fino a 50.000 cilindri con 1 chiave maestra.



Sicurezza

Oltre 300.000 combinazioni diverse.



Copia cantiere

Chiave cantiere in ottone.



Carta di proprietà

Con codice di sicurezza: duplicazione controllata solo presso rivenditori selezionati.

OTTOO

TUTTE LE VERSIONI

Ancora più bello

Otto è disponibile con corpo in alluminio colore nickel-satinato e nella raffinata finitura nera.

La versione componibile offre la possibilità di scegliere direttamente in loco la soluzione esteticamente più elegante e in tinta con il serramento: basta assemblare al cilindro le teste del colore preferito.



La gamma completa sempre pronta all'installazione

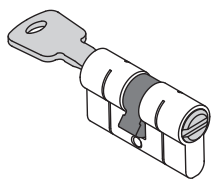

SERIE 320
Doppio cilindro

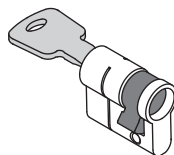

SERIE 321
Mezzo cilindro

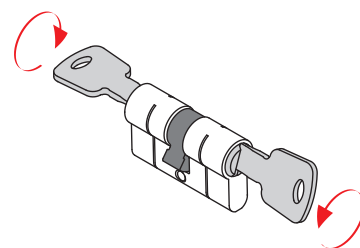

SERIE 322
Doppio cilindro frizionato

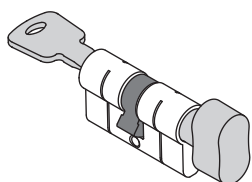

SERIE 323
Doppio cilindro con pomolo

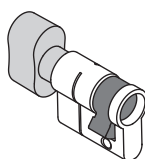

SERIE 324
Mezzo cilindro con pomolo

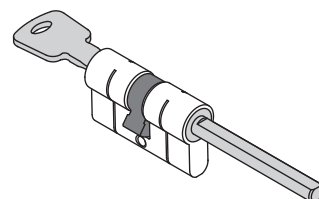

SERIE 326
Doppio cilindro con gambo

OTTO LA SOLUZIONE IDEALE PER IL TUO LAVORO

Modulare, veloce e sicuro

Il sistema componibile permette di ottimizzare le scorte di magazzino e soddisfare immediatamente qualsiasi richiesta da parte del cliente, anche sul posto.

Otto è l'unico cilindro con sistema brevettato con viti di bloccaggio che raggiungono il barilotto cilindro, per la massima resistenza allo strappo e la massima semplicità di montaggio.



Tutte le misure che vuoi

Misure componibili a partire da 30+30 mm per il doppio cilindro e da 30+10 mm per il mezzo cilindro, con estensioni da 5 - 10 - 15 - 20 mm, per soddisfare ogni esigenza di montaggio in meno di un minuto, per profili fino a 150 mm di spessore.



Il kit di montaggio

Tutti i componenti per assemblare OTTO modulare sono forniti all'interno di una comoda valigetta, per poter costruire sul posto cilindri adatti a qualsiasi spessore della porta.

Tutti i moduli sono pre-assemblati e collaudati singolarmente, per la totale garanzia di qualità.



Technology at your hand.

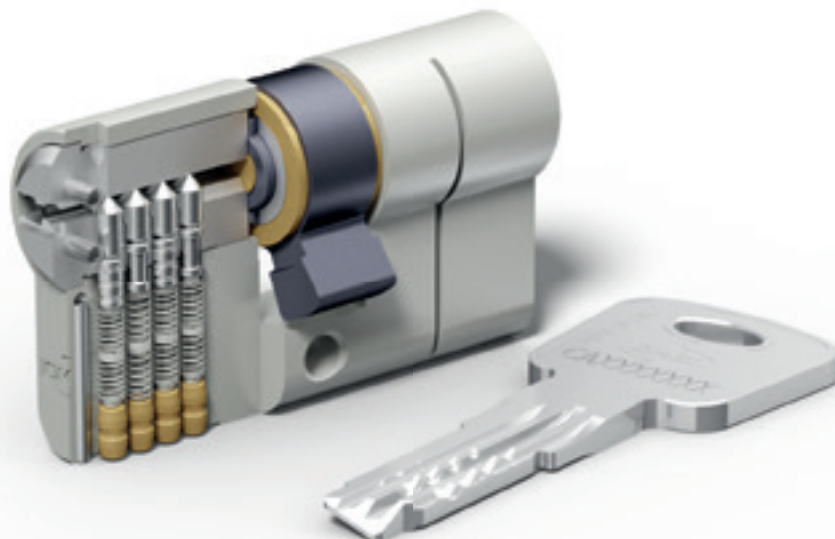

SICUREZZA

8 perni attivi disposti su due file: oltre 300.000 combinazioni
 3 spine in acciaio temprato resistenti al trapano
 Taglio sul corpo cilindro per lo spezzamento controllato a protezione contro la rottura e l'estrazione
 Resistente al grimaldello
 Versione frizionata con funzione di emergenza



CHIAVE REVERSIBILE

Chiave piatta reversibile in alpacca con collo allungato compatibile con borchie di protezione



CARTA DI PROPRIETA'

Security card con codice per la duplicazione indiretto: duplicazione controllata solo presso rivenditori selezionati OMEC



COPIA CANTIERE

Chiave cantiere in ottone disabilitata dopo l'inserimento della chiave proprietario



MATERIALI

Corpo in lega di alluminio ceramizzato ad altissima resistenza
 Barilotto con guida-chiave in ottone nichelato
 Perna, controperna e molle in acciaio inox
 Camma din 30° in acciaio sinterizzato autolubrificante



ERGONOMIA

Cover con impugnatura ergonomica removibile ed intercambiabile, disponibile in vari colori



SISTEMISTICA

impianti speciali KA - MK - GMK - CL
 Per un sistema MK con alto livello di sicurezza: 50.000 possibili cifrature

Testato 96 ore in nebbia salina
 Durabilità oltre 100.000 cicli

PROGETTATI E CERTIFICATI SECONDO LA NORMA EUROPEA

UNI EN 1303:15 - BS EN 1303:15 - ICIM 0039CS							
1	6	0	A	0	C	6	B

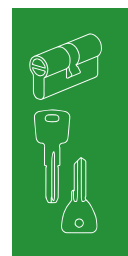

CATEGORIA D'USO

1 = destinato all'utilizzo da parte di persone che esercitano grande cura e con scarsa possibilità di uso improprio



DURABILITÀ

6 = 100.000 cicli



MASSA DELLA PORTA

0 = nessun requisito richiesto



IDONEITÀ ALL'USO SU PORTE TAGLIAFUOCO/ANTIFUMO

A = adatto a porte antifumo



SICUREZZA PER LE PERSONE

0 = nessun requisito richiesto



RESISTENZA ALLA CORROSIONE E TEMPERATURA

C = alta resistenza alla corrosione; resistenza alle temperature estreme da -25°C a +65°C



SICUREZZA DELLA CHIAVE

6 = oltre 300.000 combinazioni



RESISTENZA ALL'ATTACCO

B = resistenza 5/10 minuti alla foratura e all'attacco meccanico salvo estrazione del barilotto

DOBPIO CILINDRO



CARATTERISTICHE COSTRUTTIVE:

Corpo in alluminio ad alta resistenza con spine antitrapano e taglio per spezzamento controllato - Barilotti in ottone nichelato con guida-chiave e spine antitrapano - Perni e contoperni in acciaio inox - Molle in acciaio inox - Camma DIN disassata di 30° in acciaio autolubrificante - Chiavi piatte reversibili in alpacca con numero di codice.

FUNZIONAMENTO:

Rotazione della chiave di 360° - Le chiavi sono dipendenti e non possono azionare il cilindro se dall'altro lato é stata inserita e ruotata la chiave.

PARTI IN DOTAZIONE:

5 chiavi, carta di proprietà.

VARIANTI A RICHIESTA:

Impianti speciali KA-MK-GMK-CL.

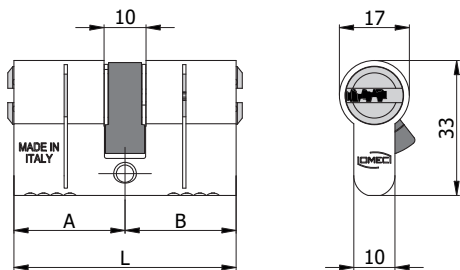

COD.	L	A	B	Spina	Chiave	kg	Carta	Box
320.27.27.5	54	27	27	8	2020/08	0,19	1	5
320.27.27.N.5	Finitura Nera							

DOPPIO CILINDRO CON CHIAVE CANTIERE



CARATTERISTICHE COSTRUTTIVE:

Corpo in alluminio ad alta resistenza con spine antitrapano e taglio per spezzamento controllato - Barilotti in ottone nichelato con guida-chiave e spine antitrapano - Perni e contoperni in acciaio inox - Molle in acciaio inox - Camma DIN disassata di 30° in acciaio autolubrificante - Chiavi proprietario piatte reversibili in alpaca con numero di codice - Chiave cantiere in ottone con numero di codice.

FUNZIONAMENTO:

Rotazione della chiave di 360° - Le chiavi sono dipendenti e non possono azionare il cilindro se dall'altro lato é stata inserita e ruotata la chiave.

PARTI IN DOTAZIONE:

5 chiavi, 1 chiave cantiere, carta di proprietà.

VARIANTI A RICHIESTA:

Impianti speciali KA-MK-GMK-CL.

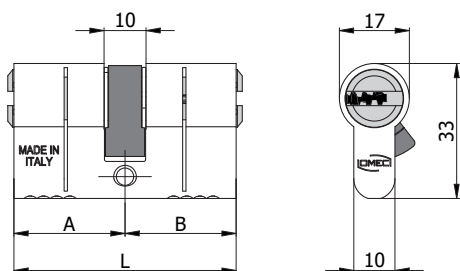
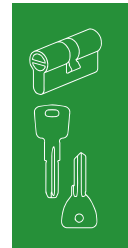

COD.	L	A	B					
320.27.27.5.TK	54	27	27	8	2020/08	0,21	1	5
320.27.27.N.5.TK	Finitura Nera							

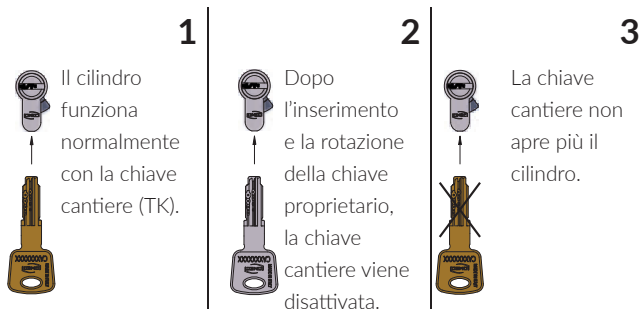

MEZZO CILINDRO



CARATTERISTICHE COSTRUTTIVE:

Corpo in alluminio ad alta resistenza con spine antitrapano e taglio per spezzamento controllato - Barilotto in ottone nichelato con guida-chiave e spine antitrapano - Perni e contoperni in acciaio inox - Molle in acciaio inox - Camma DIN disassata di 30° in acciaio autolubrificante - Chiavi piatte reversibili in alpacca con numero di codice.

FUNZIONAMENTO:

Rotazione della chiave di 360°.

PARTI IN DOTAZIONE:

5 chiavi, carta di proprietà.

VARIANTI A RICHIESTA:

Impianti speciali KA-MK-GMK-CL.

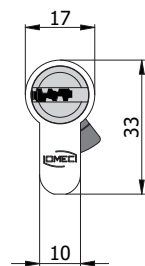
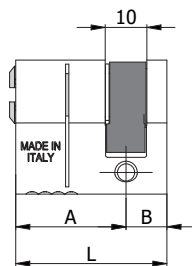

COD.	L	A	B					
321.25.10.5	35	25	10	8	2020/08	0,15	1	5
321.27.10.5	37	27	10	8	2020/08	0,15	1	5
321.30.10.5	40	30	10	8	2020/08	0,15	1	5
321.**.10.N.5	Finitura Nera							

MEZZO CILINDRO CON CHIAVE CANTIERE



CARATTERISTICHE COSTRUTTIVE:

Corpo in alluminio ad alta resistenza con spine antitrapano e taglio per spezzamento controllato - Barilotto in ottone nichelato con guida-chiave e spine antitrapano - Perni e controperni in acciaio inox - Molle in acciaio inox - Camma DIN disassata di 30° in acciaio autolubrificante - Chiavi proprietario piatte reversibili in alpacca con numero di codice - Chiave cantiere in ottone con numero di codice.

FUNZIONAMENTO:

Rotazione della chiave di 360°.

PARTI IN DOTAZIONE:

5 chiavi, 1 chiave cantiere, carta di proprietà.

VARIANTI A RICHIESTA:

Impianti speciali KA-MK-GMK-CL.

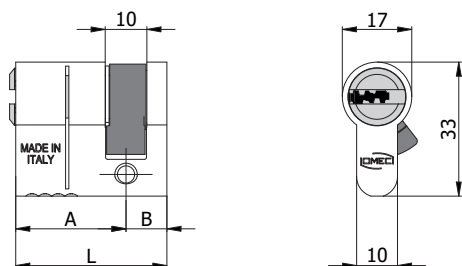
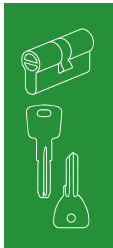

COD.	L	A	B	Ø	Icona chiave	Icona barilotto	Icona scatola	Icona chiavi
321.25.10.5.TK	35	25	10	8	2020/08	0,17	1	5
321.27.10.5.TK	37	27	10	8	2020/08	0,17	1	5
321.30.10.5.TK	40	30	10	8	2020/08	0,17	1	5
321.**.10.N.5.TK	Finitura Nera							

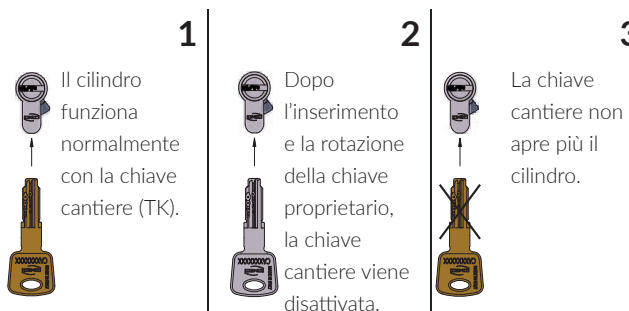

DOPPIO CILINDRO FRIZIONATO

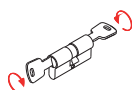

CARATTERISTICHE COSTRUTTIVE:

Corpo in alluminio ad alta resistenza con spine antitrapano e taglio per spezzamento controllato - Barilotti in ottone nichelato con guida-chiave e spine antitrapano - Perni e contoperni in acciaio inox - Molle in acciaio inox - Camma DIN disassata di 30° in acciaio autolubrificante - Chiavi piatte reversibili in alpaca con numero di codice.

FUNZIONAMENTO:

Rotazione della chiave di 360° - Le chiavi sono indipendenti e possono azionare il cilindro anche se dall'altro lato é stata inserita e ruotata la chiave.

PARTI IN DOTAZIONE:

5 chiavi, carta di proprietà.

VARIANTI A RICHIESTA:

Impianti speciali KA-MK-GMK-CL.

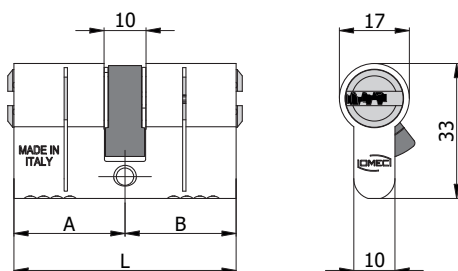

COD.	L	A	B					
322.27.27.5	54	27	27	8	2020/08	0,19	1	5
322.27.27.N.5	Finitura Nera							

DOBPIO CILINDRO FRIZIONATO CON CHIAVE CANTIERE

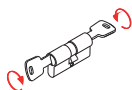

CARATTERISTICHE COSTRUTTIVE:

Corpo in alluminio ad alta resistenza con spine antitrapano e taglio per spezzamento controllato - Barilotti in ottone nichelato con guida-chiave e spine antitrapano - Perni e controperni in acciaio inox - Molle in acciaio inox - Camma DIN disassata di 30° in acciaio autolubrificante - Chiavi proprietario piatte reversibili in alpaca con numero di codice - Chiave cantiere in ottone con numero di codice.

FUNZIONAMENTO:

Rotazione della chiave di 360° - Le chiavi sono indipendenti e possono azionare il cilindro anche se dall'altro lato é stata inserita e ruotata la chiave.

PARTI IN DOTAZIONE:

5 chiavi, 1 chiave cantiere, carta di proprietà.

VARIANTI A RICHIESTA:

Impianti speciali KA-MK-GMK-CL.

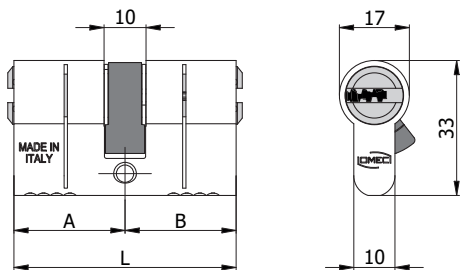
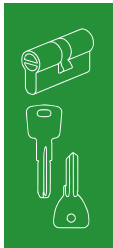

COD.	L	A	B	Pin	Key	Weight	Box	Keys
322.27.27.5.TK	54	27	27	8	2020/08	0,21	1	5
322.27.27.N.5.TK	Finitura Nera							

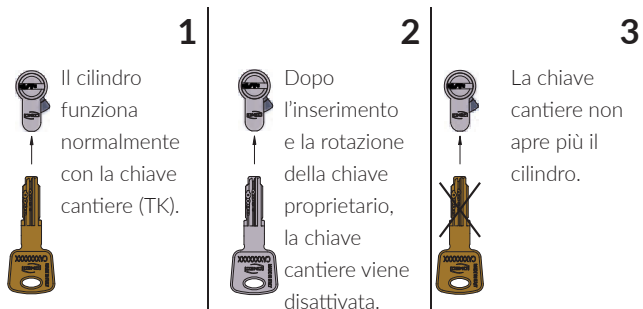

DOPPIO CILINDRO CON POMOLO



CARATTERISTICHE COSTRUTTIVE:

Corpo in alluminio ad alta resistenza con spine antitrapano e taglio per spezzamento controllato - Barilotto in ottone nichelato con guida-chiave e spine antitrapano - Perni e controperni in acciaio inox - Molle in acciaio inox - Camma DIN disassata di 30° in acciaio autolubrificante - Pomolo in lega speciale nichel satinata - Chiavi piatte reversibili in alpacca con numero di codice.

FUNZIONAMENTO:

Rotazione della chiave o del pomolo di 360°.

PARTI IN DOTAZIONE:

5 chiavi, carta di proprietà.

VARIANTI A RICHIESTA:

Impianti speciali KA-MK-GMK-CL.

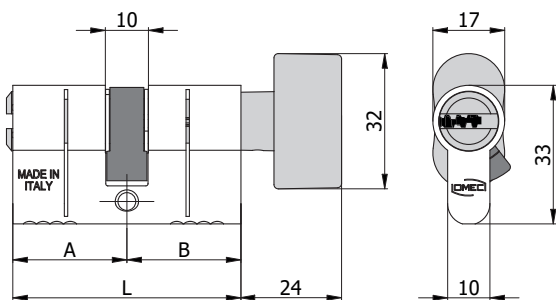

COD.	L	A	B	Pin	Key	kg	Box	Keys
323.27.27B.5	54	27	27	8	2020/08	0,23	1	5
323.27.27B.N.5	Finitura Nera							

DOPPIO CILINDRO CON POMOLO CON CHIAVE CANTIERE



CARATTERISTICHE COSTRUTTIVE:

Corpo in alluminio ad alta resistenza con spine antitrapano e taglio per spezzamento controllato - Barilotto in ottone nichelato con guida-chiave e spine antitrapano - Perni e controperni in acciaio inox - Molle in acciaio inox - Camma DIN disassata di 30° in acciaio autolubrificante - Pomolo in lega speciale nichel satinata - Chiavi proprietario piatte reversibili in alpacca con numero di codice - Chiave cantiere in ottone con numero di codice.

FUNZIONAMENTO:

Rotazione della chiave o del pomolo di 360°.

PARTI IN DOTAZIONE:

5 chiavi, 1 chiave cantiere, carta di proprietà.

VARIANTI A RICHIESTA:

Impianti speciali KA-MK-GMK-CL.

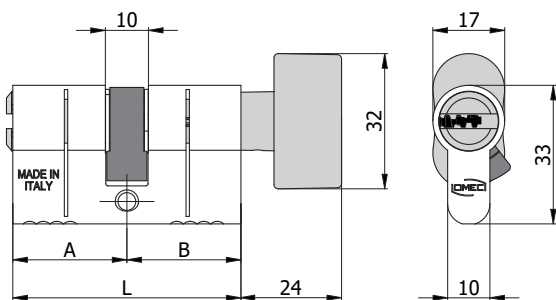
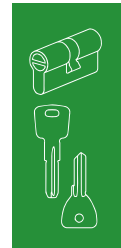

COD.	L	A	B					
323.27.27B.5.TK	54	27	27	8	2020/08	0,25	1	5
323.27.27B.N.5.TK	Finitura Nera							

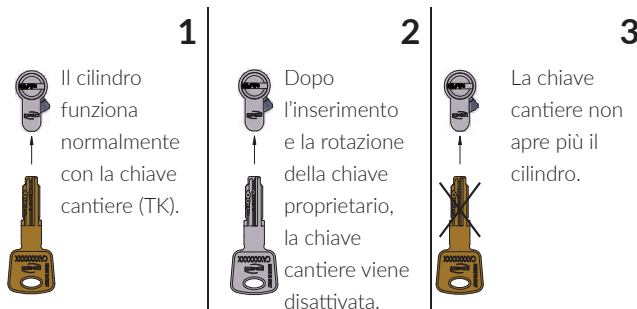



SICUREZZA

8 perni attivi disposti su due file: oltre 300.000 combinazioni
 3 spine in acciaio temprato resistenti al trapano
 Taglio sul corpo cilindro per lo spezzamento controllato a protezione contro la rottura e l'estrazione
 Resistente al grimaldello
 Barra e viti di collegamento in acciaio ad altissima resistenza per la massima tenuta allo strappo (sistema brevettato)
 Versione frizionata con funzione di emergenza



MATERIALI

Corpo in lega di alluminio ceramizzato ad altissima resistenza
 Barilotto con guida-chiave in ottone nichelato
 Perna, controperna e molle in acciaio inox
 Camma din 30° in acciaio sinterizzato autolubrificante

Testato 96 ore in nebbia salina
 Durabilità oltre 100.000 cicli



CHIAVE REVERSIBILE

Chiave piatta reversibile in alpacca con collo allungato compatibile con borchie di protezione



CARTA DI PROPRIETA'

Security card con codice per la duplicazione indiretto: duplicazione controllata solo presso rivenditori selezionati OMECA



COPIA CANTIERE

Chiave cantiere in ottone disabilitata dopo l'inserimento della chiave proprietario



ERGONOMIA

Cover con impugnatura ergonomica removibile ed intercambiabile, disponibile in vari colori



SISTEMISTICA

impianti speciali KA - MK - GMK - CL
 Per un sistema MK con alto livello di sicurezza: 50.000 possibili cifrature

PROGETTATI E CERTIFICATI SECONDO LA NORMA EUROPEA

UNI EN 1303:15 - BS EN 1303:15 - ICIM 0039CS							
1	6	0	A	0	C	6	D

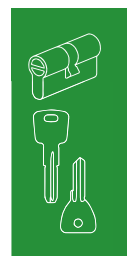

CATEGORIA D'USO

1 = destinato all'utilizzo da parte di persone che esercitano grande cura e con scarsa possibilità di uso improprio



DURABILITÀ

6 = 100.000 cicli



MASSA DELLA PORTA

0 = nessun requisito richiesto



IDONEITÀ ALL'USO SU PORTE TAGLIAFUOCO/ANTIFUMO

A = adatto a porte antifumo



SICUREZZA PER LE PERSONE

0 = nessun requisito richiesto



RESISTENZA ALLA CORROSIONE E TEMPERATURA

C = alta resistenza alla corrosione; resistenza alle temperature estreme da -25°C a +65°C



SICUREZZA DELLA CHIAVE

6 = oltre 300.000 combinazioni



RESISTENZA ALL'ATTACCO

D = resistenza alla foratura 5/10 minuti, all'attacco meccanico e all'estrazione del barilotto

DOPPIO CILINDRO

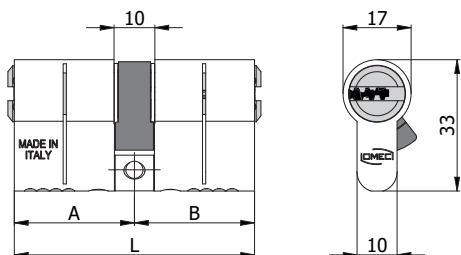

CARATTERISTICHE COSTRUTTIVE:

Corpo in alluminio ad alta resistenza con spine antitrapano e taglio per spezzamento controllato - Barra distanziale antistrappo in acciaio inox - Viti di bloccaggio antistrappo in acciaio ad alta resistenza - Barilotti in ottone nichelato con guida-chiave e spine antitrapano - Perni e contoperni in acciaio inox - Molle in acciaio inox - Camma DIN disassata di 30° in acciaio autolubrificante - Chiavi piatte reversibili in alpacca con numero di codice.

Per misure a partire da 65 mm: Prolunghe barilotto e perni distanziali in ottone - Prolunghe corpo in acciaio sinterizzato.

FUNZIONAMENTO:

Rotazione della chiave di 360° - Le chiavi sono dipendenti e non possono azionare il cilindro se dall'altro lato é stata inserita e ruotata la chiave.

PARTI IN DOTAZIONE:

5 chiavi, carta di proprietà.

VARIANTI A RICHIESTA:

Impianti speciali KA-MK-GMK-CL.

COD.	L	A	B	8	2020/08	kg	1	5
320M.30.30.5	60	30	30	8	2020/08	0,20	1	5
320M.30.35.5	65	30	35	8	2020/08	0,21	1	5
320M.30.40.5	70	30	40	8	2020/08	0,23	1	5
320M.35.35.5	70	35	35	8	2020/08	0,23	1	5
320M.30.45.5	75	30	45	8	2020/08	0,24	1	5
320M.35.40.5	75	35	40	8	2020/08	0,24	1	5
320M.30.50.5	80	30	50	8	2020/08	0,25	1	5
320M.35.45.5	80	35	45	8	2020/08	0,25	1	5
320M.40.40.5	80	40	40	8	2020/08	0,25	1	5
320M.30.55.5	85	30	55	8	2020/08	0,26	1	5
320M.35.50.5	85	35	50	8	2020/08	0,26	1	5
320M.40.45.5	85	40	45	8	2020/08	0,26	1	5
320M.30.60.5	90	30	60	8	2020/08	0,28	1	5
320M.35.55.5	90	35	55	8	2020/08	0,28	1	5
320M.40.50.5	90	40	50	8	2020/08	0,28	1	5
320M.45.45.5	90	45	45	8	2020/08	0,28	1	5
320M.30.65.5	95	30	65	8	2020/08	0,29	1	5
320M.35.60.5	95	35	60	8	2020/08	0,29	1	5
320M.40.55.5	95	40	55	8	2020/08	0,29	1	5
320M.45.50.5	95	45	50	8	2020/08	0,29	1	5
320M.30.70.5	100	30	70	8	2020/08	0,30	1	5
320M.35.65.5	100	35	65	8	2020/08	0,30	1	5
320M.40.60.5	100	40	60	8	2020/08	0,30	1	5
320M.45.55.5	100	45	55	8	2020/08	0,30	1	5
320M.50.50.5	100	50	50	8	2020/08	0,30	1	5
320M.30.75.5	105	30	75	8	2020/08	0,32	1	5
320M.45.60.5	105	45	60	8	2020/08	0,32	1	5
320M.30.80.5	110	30	80	8	2020/08	0,33	1	5
320M.40.70.5	110	40	70	8	2020/08	0,33	1	5
320M.50.60.5	110	50	60	8	2020/08	0,33	1	5
320M.55.55.5	110	55	55	8	2020/08	0,33	1	5
320M.50.65.5	115	50	65	8	2020/08	0,35	1	5
320M.30.90.5	120	30	90	8	2020/08	0,35	1	5
320M.40.80.5	120	40	80	8	2020/08	0,35	1	5
320M.50.70.5	120	50	70	8	2020/08	0,35	1	5
320M.60.60.5	120	60	60	8	2020/08	0,35	1	5
320M.**.**.N.5								

Finitura Nera

ALTRE MISURE DISPONIBILI A RICHIESTA

DOPPIO CILINDRO CON CHIAVE CANTIERE

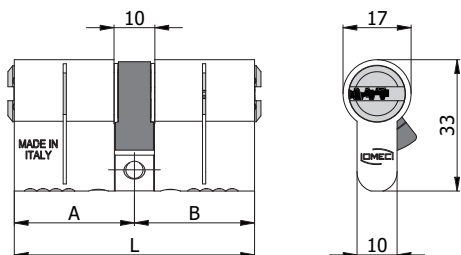

CARATTERISTICHE COSTRUTTIVE:

Corpo in alluminio ad alta resistenza con spine antitrapano e taglio per spezzamento controllato - Barra distanziale antistrappo in acciaio inox - Viti di bloccaggio antistrappo in acciaio ad alta resistenza - Barilotti in ottone nichelato con guida-chiave e spine antitrapano - Perni e contoperni in acciaio inox - Molle in acciaio inox - Camma DIN disassata di 30° in acciaio autolubrificante - Chiavi proprietario piatte reversibili in alpaca con numero di codice - Chiave cantiere in ottone con numero di codice.

Per misure a partire da 65 mm: Prolunghe barilotto e perni distanziali in ottone - Prolunghe corpo in acciaio sinterizzato.

FUNZIONAMENTO:

Rotazione della chiave di 360° - Le chiavi sono dipendenti e non possono azionare il cilindro se dall'altro lato è stata inserita e ruotata la chiave.

PARTI IN DOTAZIONE:

5 chiavi, 1 chiave cantiere, carta di proprietà.

VARIANTI A RICHIESTA:

Impianti speciali KA-MK-GMK-CL.

COD.	L	A	B	Icona chiave	Icona chiave	Icona chiave	Icona chiave	Icona chiave
320M.30.30.5.TK	60	30	30	8	2020/08	0,22	1	5
320M.30.35.5.TK	65	30	35	8	2020/08	0,23	1	5
320M.30.40.5.TK	70	30	40	8	2020/08	0,25	1	5
320M.35.35.5.TK	70	35	35	8	2020/08	0,25	1	5
320M.30.45.5.TK	75	30	45	8	2020/08	0,26	1	5
320M.35.40.5.TK	75	35	40	8	2020/08	0,26	1	5
320M.30.50.5.TK	80	30	50	8	2020/08	0,27	1	5
320M.35.45.5.TK	80	35	45	8	2020/08	0,27	1	5
320M.40.40.5.TK	80	40	40	8	2020/08	0,27	1	5
320M.30.55.5.TK	85	30	55	8	2020/08	0,28	1	5
320M.35.50.5.TK	85	35	50	8	2020/08	0,28	1	5
320M.40.45.5.TK	85	40	45	8	2020/08	0,28	1	5
320M.30.60.5.TK	90	30	60	8	2020/08	0,30	1	5
320M.35.55.5.TK	90	35	55	8	2020/08	0,30	1	5
320M.40.50.5.TK	90	40	50	8	2020/08	0,30	1	5
320M.45.45.5.TK	90	45	45	8	2020/08	0,30	1	5
320M.30.65.5.TK	95	30	65	8	2020/08	0,31	1	5
320M.35.60.5.TK	95	35	60	8	2020/08	0,31	1	5
320M.40.55.5.TK	95	40	55	8	2020/08	0,31	1	5
320M.45.50.5.TK	95	45	50	8	2020/08	0,31	1	5
320M.30.70.5.TK	100	30	70	8	2020/08	0,32	1	5
320M.35.65.5.TK	100	35	65	8	2020/08	0,32	1	5
320M.40.60.5.TK	100	40	60	8	2020/08	0,32	1	5
320M.45.55.5.TK	100	45	55	8	2020/08	0,32	1	5
320M.50.50.5.TK	100	50	50	8	2020/08	0,32	1	5
320M.30.75.5.TK	105	30	75	8	2020/08	0,34	1	5
320M.45.60.5.TK	105	45	60	8	2020/08	0,34	1	5
320M.30.80.5.TK	110	30	80	8	2020/08	0,35	1	5
320M.40.70.5.TK	110	40	70	8	2020/08	0,35	1	5
320M.50.60.5.TK	110	50	60	8	2020/08	0,35	1	5
320M.55.55.5.TK	110	55	55	8	2020/08	0,35	1	5
320M.50.65.5.TK	115	50	65	8	2020/08	0,36	1	5
320M.30.90.5.TK	120	30	90	8	2020/08	0,37	1	5
320M.40.80.5.TK	120	40	80	8	2020/08	0,37	1	5
320M.50.70.5.TK	120	50	70	8	2020/08	0,37	1	5
320M.60.60.5.TK	120	60	60	8	2020/08	0,37	1	5
320M.**.**.N.5.TK								

Finitura Nera

ALTRE MISURE DISPONIBILI A RICHIESTA

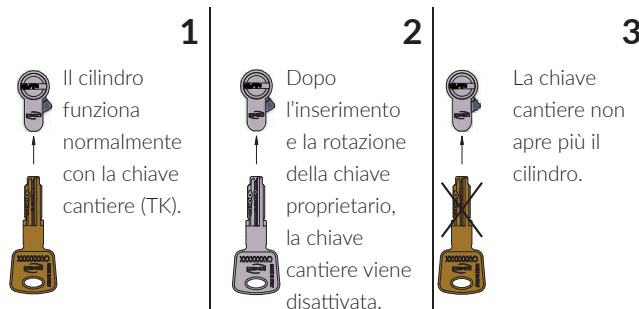

MEZZO CILINDRO



CARATTERISTICHE COSTRUTTIVE:

Corpo in alluminio ad alta resistenza con spine antitrapano e taglio per spezzamento controllato - Barra distanziale antistrappo in acciaio inox - Viti di bloccaggio antistrappo in acciaio ad alta resistenza - Barilotto in ottone nichelato con guida-chiave e spine antitrapano - Perni e contoperni in acciaio inox - Molle in acciaio inox - Camma DIN disassata di 30° in acciaio autolubrificante - Chiavi piatte reversibili in alpaca con numero di codice.

Per misure a partire da 48 mm: Prolunghe barilotto e perni distanziali in ottone - Prolunghe corpo in acciaio sinterizzato.

FUNZIONAMENTO:

Rotazione della chiave di 360°.

PARTI IN DOTAZIONE:

5 chiavi, carta di proprietà.

VARIANTI A RICHIESTA:

Impianti speciali KA-MK-GMK-CL.

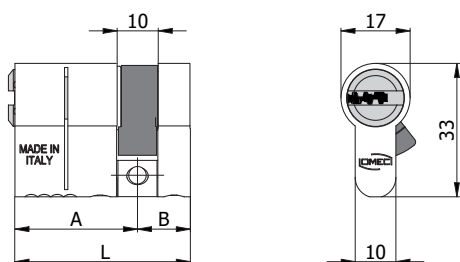

COD.	L	A	B					
321M.30.13.5	43	30	13	8	2020/08	0,17	1	5
321M.35.13.5	48	35	13	8	2020/08	0,18	1	5
321M.40.13.5	53	40	13	8	2020/08	0,19	1	5
321M.45.13.5	58	45	13	8	2020/08	0,20	1	5
321M.50.13.5	63	50	13	8	2020/08	0,22	1	5
321M.55.13.5	68	55	13	8	2020/08	0,23	1	5
321M.60.13.5	73	60	13	8	2020/08	0,24	1	5
321M.65.13.5	78	65	13	8	2020/08	0,25	1	5
321M.70.13.5	83	70	13	8	2020/08	0,27	1	5
321M.80.13.5	93	80	13	8	2020/08	0,28	1	5
321M.**.13.N.5								

Finitura Nera

ALTRE MISURE DISPONIBILI A RICHIESTA

MEZZO CILINDRO CON CHIAVE CANTIERE



CARATTERISTICHE COSTRUTTIVE:

Corpo in alluminio ad alta resistenza con spine antitrapano e taglio per spezzamento controllato - Barra distanziale antistrappo in acciaio inox - Viti di bloccaggio antistrappo in acciaio ad alta resistenza - Barilotto in ottone nichelato con guida-chiave e spine antitrapano - Perni e contoperni in acciaio inox - Molle in acciaio inox - Camma DIN disassata di 30° in acciaio autolubrificante - Chiavi proprietario piatte reversibili in alpaca con numero di codice.- Chiave cantiere in ottone con numero di codice.

Per misure a partire da 48 mm: Prolunghe barilotto e perni distanziali in ottone - Prolunghe corpo in acciaio sinterizzato.

FUNZIONAMENTO:

Rotazione della chiave di 360°.

PARTI IN DOTAZIONE:

5 chiavi, 1 chiave cantiere, carta di proprietà.

VARIANTI A RICHIESTA:

Impianti speciali KA-MK-GMK-CL.

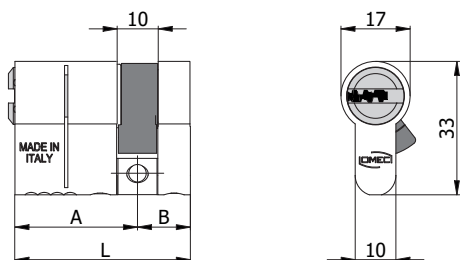

COD.	L	A	B	Pin	Key	Weight (kg)	Box	Box
321M.30.13.5.TK	43	30	13	8	2020/08	0,19	1	5
321M.35.13.5.TK	48	35	13	8	2020/08	0,20	1	5
321M.40.13.5.TK	53	40	13	8	2020/08	0,21	1	5
321M.45.13.5.TK	58	45	13	8	2020/08	0,22	1	5
321M.50.13.5.TK	63	50	13	8	2020/08	0,24	1	5
321M.55.13.5.TK	68	55	13	8	2020/08	0,25	1	5
321M.60.13.5.TK	73	60	13	8	2020/08	0,26	1	5
321M.65.13.5.TK	78	65	13	8	2020/08	0,27	1	5
321M.70.13.5.TK	83	70	13	8	2020/08	0,29	1	5
321M.80.13.5.TK	93	80	13	8	2020/08	0,30	1	5
321M.**.13.N.5.TK								

Finitura Nera

ALTRE MISURE DISPONIBILI A RICHIESTA

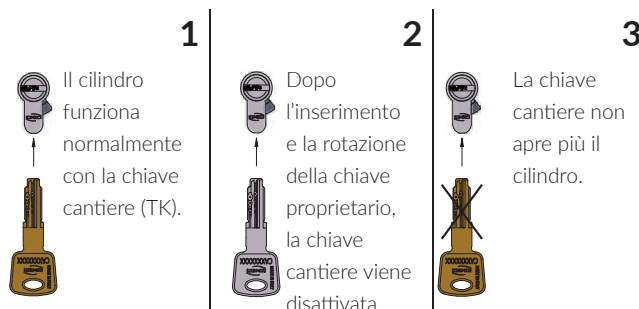

DOPPIO CILINDRO FRIZIONATO

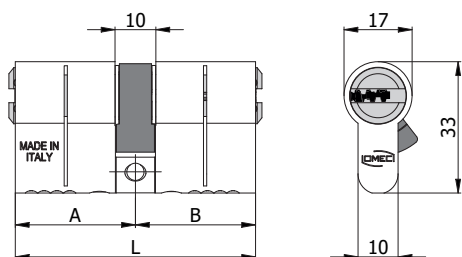

COD.	L	A	B	8	2020/08	kg	1	5
322M.30.30.5	60	30	30	8	2020/08	0,20	1	5
322M.30.35.5	65	30	35	8	2020/08	0,21	1	5
322M.30.40.5	70	30	40	8	2020/08	0,22	1	5
322M.35.35.5	70	35	35	8	2020/08	0,22	1	5
322M.30.45.5	75	30	45	8	2020/08	0,24	1	5
322M.35.40.5	75	35	40	8	2020/08	0,24	1	5
322M.30.50.5	80	30	50	8	2020/08	0,25	1	5
322M.35.45.5	80	35	45	8	2020/08	0,25	1	5
322M.40.40.5	80	40	40	8	2020/08	0,25	1	5
322M.30.55.5	85	30	55	8	2020/08	0,26	1	5
322M.35.50.5	85	35	50	8	2020/08	0,26	1	5
322M.40.45.5	85	40	45	8	2020/08	0,26	1	5
322M.30.60.5	90	30	60	8	2020/08	0,28	1	5
322M.35.55.5	90	35	55	8	2020/08	0,28	1	5
322M.40.50.5	90	40	50	8	2020/08	0,28	1	5
322M.45.45.5	90	45	45	8	2020/08	0,28	1	5
322M.30.65.5	95	30	65	8	2020/08	0,29	1	5
322M.35.60.5	95	35	60	8	2020/08	0,29	1	5
322M.40.55.5	95	40	55	8	2020/08	0,29	1	5
322M.45.50.5	95	45	50	8	2020/08	0,29	1	5
322M.30.70.5	100	30	70	8	2020/08	0,30	1	5
322M.35.65.5	100	35	65	8	2020/08	0,30	1	5
322M.40.60.5	100	40	60	8	2020/08	0,30	1	5
322M.45.55.5	100	45	55	8	2020/08	0,30	1	5
322M.50.50.5	100	50	50	8	2020/08	0,30	1	5
322M.30.75.5	105	30	75	8	2020/08	0,31	1	5
322M.45.60.5	105	45	60	8	2020/08	0,31	1	5
322M.30.80.5	110	30	80	8	2020/08	0,33	1	5
322M.40.70.5	110	40	70	8	2020/08	0,33	1	5
322M.50.60.5	110	50	60	8	2020/08	0,33	1	5
322M.55.55.5	110	55	55	8	2020/08	0,33	1	5
322M.50.65.5	115	50	65	8	2020/08	0,34	1	5
322M.30.90.5	120	30	90	8	2020/08	0,35	1	5
322M.40.80.5	120	40	80	8	2020/08	0,35	1	5
322M.50.70.5	120	50	70	8	2020/08	0,35	1	5
322M.60.60.5	120	60	60	8	2020/08	0,35	1	5
322M.**.**.N.5								

Finitura Nera

ALTRE MISURE DISPONIBILI A RICHIESTA

CARATTERISTICHE COSTRUTTIVE:

Corpo in alluminio ad alta resistenza con spine antitrapano e taglio per spezzamento controllato - Barra distanziale antistrappo in acciaio inox - Viti di bloccaggio antistrappo in acciaio ad alta resistenza - Barilotti in ottone nichelato con guida-chiave e spine antitrapano - Perni e contoperni in acciaio inox - Molle in acciaio inox - Camma DIN disassata di 30° in acciaio autolubrificante - Chiavi piatte reversibili in alpacca con numero di codice.

Per misure a partire da 65 mm: Prolunghe barilotto e perni distanziali in ottone - Prolunghe corpo in acciaio sinterizzato.

FUNZIONAMENTO:

Rotazione della chiave di 360° - Le chiavi sono indipendenti e possono azionare il cilindro anche se dall'altro lato é stata inserita e ruotata la chiave.

PARTI IN DOTAZIONE:

5 chiavi, carta di proprietà.

VARIANTI A RICHIESTA:

Impianti speciali KA-MK-GMK-CL.

DOPPIO CILINDRO FRIZIONATO CON CHIAVE CANTIERE

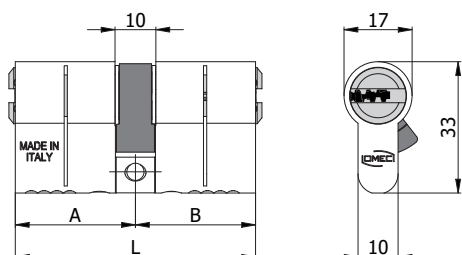
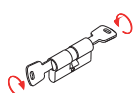

COD.	L	A	B	Ø	Key	Weight (kg)	Box	Box
322M.30.30.5.TK	60	30	30	8	2020/08	0,22	1	5
322M.30.35.5.TK	65	30	35	8	2020/08	0,23	1	5
322M.30.40.5.TK	70	30	40	8	2020/08	0,24	1	5
322M.35.35.5.TK	70	35	35	8	2020/08	0,24	1	5
322M.30.45.5.TK	75	30	45	8	2020/08	0,26	1	5
322M.35.40.5.TK	75	35	40	8	2020/08	0,26	1	5
322M.30.50.5.TK	80	30	50	8	2020/08	0,27	1	5
322M.35.45.5.TK	80	35	45	8	2020/08	0,27	1	5
322M.40.40.5.TK	80	40	40	8	2020/08	0,27	1	5
322M.30.55.5.TK	85	30	55	8	2020/08	0,28	1	5
322M.35.50.5.TK	85	35	50	8	2020/08	0,28	1	5
322M.40.45.5.TK	85	40	45	8	2020/08	0,28	1	5
322M.30.60.5.TK	90	30	60	8	2020/08	0,30	1	5
322M.35.55.5.TK	90	35	55	8	2020/08	0,30	1	5
322M.40.50.5.TK	90	40	50	8	2020/08	0,30	1	5
322M.45.45.5.TK	90	45	45	8	2020/08	0,30	1	5
322M.30.65.5.TK	95	30	65	8	2020/08	0,31	1	5
322M.35.60.5.TK	95	35	60	8	2020/08	0,31	1	5
322M.40.55.5.TK	95	40	55	8	2020/08	0,31	1	5
322M.45.50.5.TK	95	45	50	8	2020/08	0,31	1	5
322M.30.70.5.TK	100	30	70	8	2020/08	0,32	1	5
322M.35.65.5.TK	100	35	65	8	2020/08	0,32	1	5
322M.40.60.5.TK	100	40	60	8	2020/08	0,32	1	5
322M.45.55.5.TK	100	45	55	8	2020/08	0,32	1	5
322M.50.50.5.TK	100	50	50	8	2020/08	0,32	1	5
322M.30.75.5.TK	105	30	75	8	2020/08	0,33	1	5
322M.45.60.5.TK	105	45	60	8	2020/08	0,33	1	5
322M.30.80.5.TK	110	30	80	8	2020/08	0,35	1	5
322M.40.70.5.TK	110	40	70	8	2020/08	0,35	1	5
322M.50.60.5.TK	110	50	60	8	2020/08	0,35	1	5
322M.55.55.5.TK	110	55	55	8	2020/08	0,35	1	5
322M.50.65.5.TK	115	50	65	8	2020/08	0,36	1	5
322M.30.90.5.TK	120	30	90	8	2020/08	0,37	1	5
322M.40.80.5.TK	120	40	80	8	2020/08	0,37	1	5
322M.50.70.5.TK	120	50	70	8	2020/08	0,37	1	5
322M.60.60.5.TK	120	60	60	8	2020/08	0,37	1	5
322M.**.**.N.5.TK								

Finitura Nera

CARATTERISTICHE COSTRUTTIVE:

Corpo in alluminio ad alta resistenza con spine antitrapano e taglio per spezzamento controllato - Barra distanziale antistrappo in acciaio inox - Viti di bloccaggio antistrappo in acciaio ad alta resistenza - Barilotti in ottone nichelato con guida-chiave e spine antitrapano - Perni e contoperni in acciaio inox - Molle in acciaio inox - Camma DIN disassata di 30° in acciaio autolubrificante - Chiavi proprietario piatte reversibili in alpaca con numero di codice - Chiave cantiere in ottone con numero di codice.

Per misure a partire da 65 mm: Prolunghe barilotto e perni distanziali in ottone - Prolunghe corpo in acciaio sinterizzato.

FUNZIONAMENTO:

Rotazione della chiave di 360° - Le chiavi sono indipendenti e possono azionare il cilindro anche se dall'altro lato é stata inserita e ruotata la chiave.

PARTI IN DOTAZIONE:

5 chiavi, 1 chiave cantiere, carta di proprietà.

VARIANTI A RICHIESTA:

Impianti speciali KA-MK-GMK-CL.

ALTRE MISURE DISPONIBILI A RICHIESTA

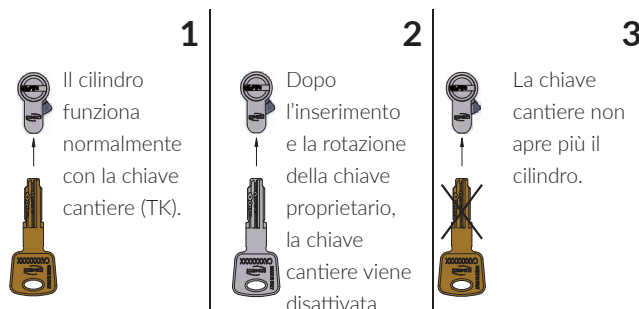

DOPPIO CILINDRO CON POMOLO

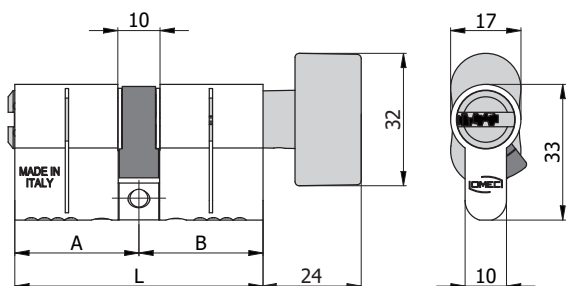

CARATTERISTICHE COSTRUTTIVE:

Corpo in alluminio ad alta resistenza con spine antitrapano e taglio per spezzamento controllato - Barra distanziale antistrappo in acciaio inox - Viti di bloccaggio antistrappo in acciaio ad alta resistenza - Barilotto in ottone nichelato con guida-chiave e spine antitrapano - Perni e contoperni in acciaio inox - Molle in acciaio inox - Camma DIN disassata di 30° in acciaio autolubrificante - Pomolo in lega speciale nichel satinata - Chiavi piatte reversibili in alpacca con numero di codice.

Per misure a partire da 65 mm: Prolunghe barilotto e perni distanziali in ottone - Prolunghe corpo in acciaio sinterizzato.

FUNZIONAMENTO:

Rotazione della chiave o del pomolo di 360°.

PARTI IN DOTAZIONE:

5 chiavi, carta di proprietà.

VARIANTI A RICHIESTA:

Impianti speciali KA-MK-GMK-CL.

COD.	L	A	B	8	2020/08	kg	1	5
323M.30.30B.5	60	30	30	8	2020/08	0,24	1	5
323M.30.35B.5	65	30	35	8	2020/08	0,26	1	5
323M.35.30B.5	65	35	30	8	2020/08	0,26	1	5
323M.30.40B.5	70	30	40	8	2020/08	0,27	1	5
323M.35.35B.5	70	35	35	8	2020/08	0,27	1	5
323M.40.30B.5	70	40	30	8	2020/08	0,27	1	5
323M.30.45B.5	75	30	45	8	2020/08	0,28	1	5
323M.35.40B.5	75	35	40	8	2020/08	0,28	1	5
323M.40.35B.5	75	40	35	8	2020/08	0,28	1	5
323M.45.30B.5	75	45	30	8	2020/08	0,28	1	5
323M.30.50B.5	80	30	50	8	2020/08	0,30	1	5
323M.35.45B.5	80	35	45	8	2020/08	0,30	1	5
323M.40.40B.5	80	40	40	8	2020/08	0,30	1	5
323M.45.35B.5	80	45	35	8	2020/08	0,30	1	5
323M.50.30B.5	80	50	30	8	2020/08	0,30	1	5
323M.35.50B.5	85	35	50	8	2020/08	0,31	1	5
323M.40.45B.5	85	40	45	8	2020/08	0,31	1	5
323M.45.40B.5	85	45	40	8	2020/08	0,31	1	5
323M.50.35B.5	85	50	35	8	2020/08	0,31	1	5
323M.30.60B.5	90	30	60	8	2020/08	0,32	1	5
323M.40.50B.5	90	40	50	8	2020/08	0,32	1	5
323M.45.45B.5	90	45	45	8	2020/08	0,32	1	5
323M.50.40B.5	90	50	40	8	2020/08	0,32	1	5
323M.60.30B.5	90	60	30	8	2020/08	0,32	1	5
323M.60.35B.5	95	60	35	8	2020/08	0,33	1	5
323M.30.70B.5	100	30	70	8	2020/08	0,35	1	5
323M.40.60B.5	100	40	60	8	2020/08	0,35	1	5
323M.50.50B.5	100	50	50	8	2020/08	0,35	1	5
323M.60.40B.5	100	60	40	8	2020/08	0,35	1	5
323M.70.30B.5	100	70	30	8	2020/08	0,35	1	5
323M.30.80B.5	110	30	80	8	2020/08	0,36	1	5
323M.40.70B.5	110	40	70	8	2020/08	0,36	1	5
323M.50.60B.5	110	50	60	8	2020/08	0,36	1	5
323M.60.50B.5	110	60	50	8	2020/08	0,36	1	5
323M.40.80B.5	120	40	80	8	2020/08	0,37	1	5
323M.60.60B.5	120	60	60	8	2020/08	0,37	1	5
323M.**.**B.N.5							Finitura Nera	

ALTRE MISURE DISPONIBILI A RICHIESTA

DOPPIO CILINDRO CON POMOLO CON CHIAVE CANTIERE

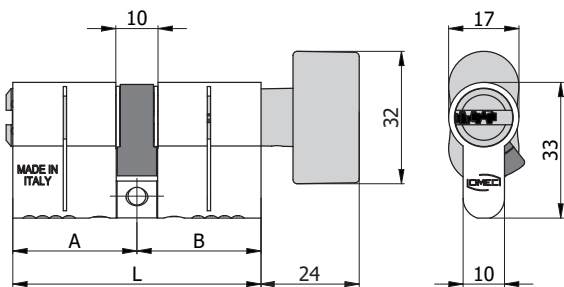

CARATTERISTICHE COSTRUTTIVE:

Corpo in alluminio ad alta resistenza con spine antitrapano e taglio per spezzamento controllato - Barra distanziale antistrappo in acciaio inox - Viti di bloccaggio antistrappo in acciaio ad alta resistenza - Barilotto in ottone nichelato con guida-chiave e spine antitrapano - Perni e contoperni in acciaio inox - Molle in acciaio inox - Camma DIN disassata di 30° in acciaio autolubrificante - Pomolo in lega speciale nichel satinata - Chiavi proprietario piatte reversibili in alpaca con numero di codice - Chiave cantiere in ottone con numero di codice.

Per misure a partire da 65 mm: Prolunghe barilotto e perni distanziali in ottone - Prolunghe corpo in acciaio sinterizzato.

FUNZIONAMENTO:

Rotazione della chiave o del pomolo di 360°.

PARTI IN DOTAZIONE:

5 chiavi, 1 chiave cantiere, carta di proprietà.

VARIANTI A RICHIESTA:

Impianti speciali KA-MK-GMK-CL.

COD.	L	A	B	Ø	Icona chiave	Icona barilotto	Icona pomolo	Icona scatola
323M.30.30B.5.TK	60	30	30	8	2020/08	0,26	1	5
323M.30.35B.5.TK	65	30	35	8	2020/08	0,28	1	5
323M.35.30B.5.TK	65	35	30	8	2020/08	0,28	1	5
323M.30.40B.5.TK	70	30	40	8	2020/08	0,29	1	5
323M.35.35B.5.TK	70	35	35	8	2020/08	0,29	1	5
323M.40.30B.5.TK	70	40	30	8	2020/08	0,29	1	5
323M.30.45B.5.TK	75	30	45	8	2020/08	0,30	1	5
323M.35.40B.5.TK	75	35	40	8	2020/08	0,30	1	5
323M.40.35B.5.TK	75	40	35	8	2020/08	0,30	1	5
323M.45.30B.5.TK	75	45	30	8	2020/08	0,30	1	5
323M.30.50B.5.TK	80	30	50	8	2020/08	0,32	1	5
323M.35.45B.5.TK	80	35	45	8	2020/08	0,32	1	5
323M.40.40B.5.TK	80	40	40	8	2020/08	0,32	1	5
323M.45.35B.5.TK	80	45	35	8	2020/08	0,32	1	5
323M.50.30B.5.TK	80	50	30	8	2020/08	0,32	1	5
323M.35.50B.5.TK	85	35	50	8	2020/08	0,33	1	5
323M.40.45B.5.TK	85	40	45	8	2020/08	0,33	1	5
323M.45.40B.5.TK	85	45	40	8	2020/08	0,33	1	5
323M.50.35B.5.TK	85	50	35	8	2020/08	0,33	1	5
323M.30.60B.5.TK	90	30	60	8	2020/08	0,34	1	5
323M.40.50B.5.TK	90	40	50	8	2020/08	0,34	1	5
323M.45.45B.5.TK	90	45	45	8	2020/08	0,34	1	5
323M.50.40B.5.TK	90	50	40	8	2020/08	0,34	1	5
323M.60.30B.5.TK	90	60	30	8	2020/08	0,34	1	5
323M.60.35B.5.TK	95	60	35	8	2020/08	0,35	1	5
323M.30.70B.5.TK	100	30	70	8	2020/08	0,37	1	5
323M.40.60B.5.TK	100	40	60	8	2020/08	0,37	1	5
323M.50.50B.5.TK	100	50	50	8	2020/08	0,37	1	5
323M.60.40B.5.TK	100	60	40	8	2020/08	0,37	1	5
323M.70.30B.5.TK	100	70	30	8	2020/08	0,37	1	5
323M.30.80B.5.TK	110	30	80	8	2020/08	0,38	1	5
323M.40.70B.5.TK	110	40	70	8	2020/08	0,38	1	5
323M.50.60B.5.TK	110	50	60	8	2020/08	0,38	1	5
323M.60.50B.5.TK	110	60	50	8	2020/08	0,38	1	5
323M.40.80B.5.TK	120	40	80	8	2020/08	0,39	1	5
323M.60.60B.5.TK	120	60	60	8	2020/08	0,39	1	5
323M.**.**B.N.5.TK								

Finitura Nera

ALTRE MISURE DISPONIBILI A RICHIESTA

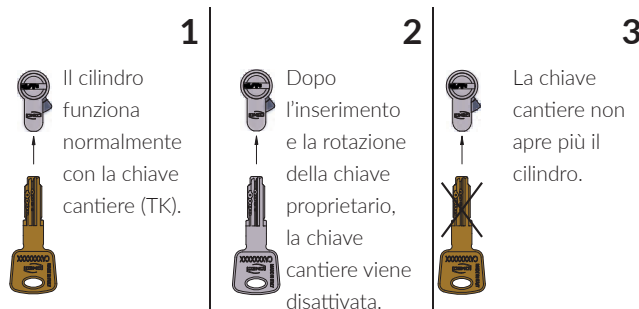

MEZZO CILINDRO CON POMOLO



CARATTERISTICHE COSTRUTTIVE:

Corpo in alluminio ad alta resistenza con taglio per spezzamento controllato - Barra distanziale antistrappo in acciaio inox - Viti di bloccaggio antistrappo in acciaio ad alta resistenza - Camma DIN disassata di 30° in acciaio autolubrificante - Pomolo in lega speciale nichel satinata.

Per misure a partire da 48 mm: Prolunghe barilotto e perni distanziali in ottone - Prolunghe corpo in acciaio sinterizzato.

FUNZIONAMENTO:

Rotazione del pomolo di 360°.

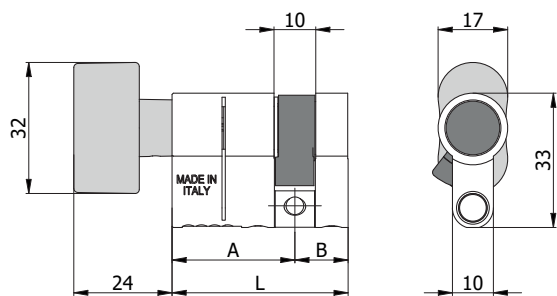

COD.	L	A	B	kg		
324M.30B.13	43	30	13	0,21	1	5
324M.35B.13	48	35	13	0,22	1	5
324M.40B.13	53	40	13	0,23	1	5
324M.45B.13	58	45	13	0,25	1	5
324M.50B.13	63	50	13	0,26	1	5
324M.55B.13	68	55	13	0,27	1	5
324M.60B.13	73	60	13	0,28	1	5
324M.65B.13	78	65	13	0,30	1	5
324M.70B.13	83	70	13	0,31	1	5
324M.80B.13	93	80	13	0,32	1	5
324M.**B.13.N						Finitura Nera

ALTRE MISURE DISPONIBILI A RICHIESTA



DOPPIO CILINDRO CON GAMBO



CARATTERISTICHE COSTRUTTIVE:

Corpo in alluminio ad alta resistenza con spine antitrapano e taglio per spezzamento controllato - Barra distanziale antistrappo in acciaio inox - Viti di bloccaggio antistrappo in acciaio ad alta resistenza - Barilotto in ottone nichelato con guida-chiave e spine antitrapano - Perni e contoperni in acciaio inox - Molle in acciaio inox - Camma DIN disassata di 30° in acciaio autolubrificante - Gambo in ottone - Chiavi piatte reversibili in alpaca con numero di codice.

Per misure a partire da 65 mm: Prolunghe barilotto e perni distanziali in ottone - Prolunghe corpo in acciaio sinterizzato.

FUNZIONAMENTO:

Rotazione della chiave o del pomolo di 360°.

PARTI IN DOTAZIONE:

5 chiavi, carta di proprietà.

VARIANTI A RICHIESTA:

Impianti speciali KA-MK-GMK-CL.

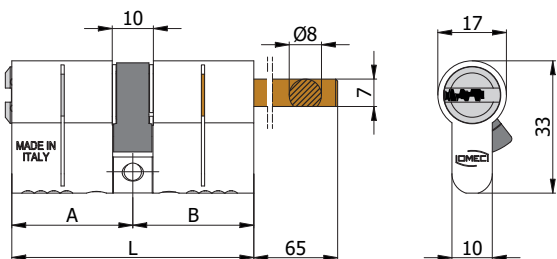

COD.	L	A	B					
326M.30.30G.5	60	30	30	8	2020/08	0,22	1	5
326M.35.30G.5	65	35	30	8	2020/08	0,24	1	5
326M.40.30G.5	70	40	30	8	2020/08	0,25	1	5
326M.45.30G.5	75	45	30	8	2020/08	0,26	1	5
326M.50.30G.5	80	50	30	8	2020/08	0,27	1	5
326M.55.30G.5	85	55	30	8	2020/08	0,29	1	5
326M.60.30G.5	90	60	30	8	2020/08	0,30	1	5
326M.70.30G.5	100	70	30	8	2020/08	0,33	1	5
326M.**.30G.N.5	Finitura Nera							

ALTRE MISURE DISPONIBILI A RICHIESTA

DOBPIO CILINDRO CON GAMBO CON CHIAVE CANTIERE



CARATTERISTICHE COSTRUTTIVE:

Corpo in alluminio ad alta resistenza con spine antitrapano e taglio per spezzamento controllato - Barra distanziale antistrappo in acciaio inox - Viti di bloccaggio antistrappo in acciaio ad alta resistenza - Barilotto in ottone nichelato con guida-chiave e spine antitrapano - Perni e contoperni in acciaio inox - Molle in acciaio inox - Camma DIN disassata di 30° in acciaio autolubrificante - Gambo in ottone - Chiavi proprietario piatte reversibili in alpaca con numero di codice - Chiave cantiere in ottone con numero di codice.

Per misure a partire da 65 mm: Prolunghe barilotto e perni distanziali in ottone - Prolunghe corpo in acciaio sinterizzato.

FUNZIONAMENTO:

Rotazione della chiave o del pomolo di 360°.

PARTI IN DOTAZIONE:

5 chiavi, 1 chiave cantiere, carta di proprietà.

VARIANTI A RICHIESTA:

Impianti speciali KA-MK-GMK-CL.

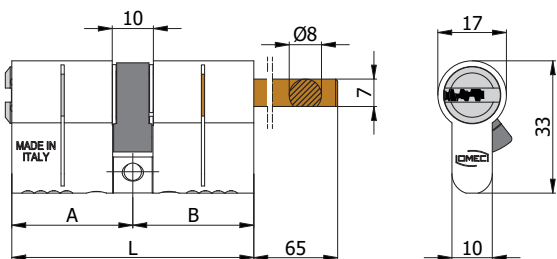

COD.	L	A	B	Ø	Key Type	Weight (kg)	Box	Keys
326M.30.30G.5.TK	60	30	30	8	2020/08	0,24	1	5
326M.35.30G.5.TK	65	35	30	8	2020/08	0,26	1	5
326M.40.30G.5.TK	70	40	30	8	2020/08	0,27	1	5
326M.45.30G.5.TK	75	45	30	8	2020/08	0,28	1	5
326M.50.30G.5.TK	80	50	30	8	2020/08	0,29	1	5
326M.55.30G.5.TK	85	55	30	8	2020/08	0,31	1	5
326M.60.30G.5.TK	90	60	30	8	2020/08	0,32	1	5
326M.70.30G.5.TK	100	70	30	8	2020/08	0,35	1	5
326M.**.30G.N.5.TK								

Finitura Nera

ALTRE MISURE DISPONIBILI A RICHIESTA

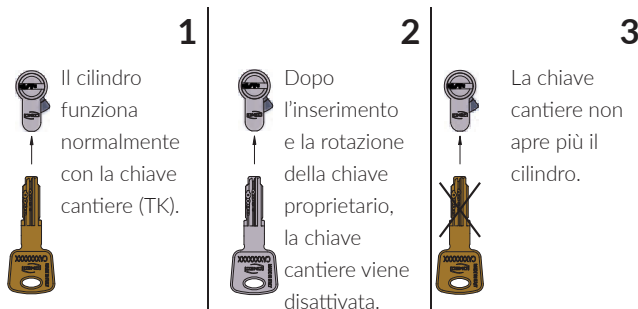

COPPIA MODULI PER CILINDRO



CARATTERISTICHE COSTRUTTIVE:

Corpi in alluminio ad alta resistenza con spine antitrapano e taglio per spezzamento controllato - Barilotti in ottone nichelato con guida-chiave e spine antitrapano - Perni e contoperni in acciaio inox - Molle in acciaio inox - Chiavi piatte reversibili in alpaca con numero di codice.

FUNZIONAMENTO:

Rotazione della chiave di 360°.

PARTI IN DOTAZIONE:

5 chiavi, carta di proprietà.

VARIANTI A RICHIESTA:

Impianti speciali KA-MK-GMK-CL.

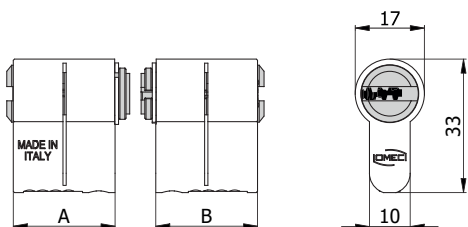

COD.	A	B					
320M.30.5	25	25	8	2020/08	0,18	1	5
320M.30.N.5	Finitura Nera						

COPPIA MODULI PER CILINDRO CON CHIAVE CANTIERE



CARATTERISTICHE COSTRUTTIVE:

Corpi in alluminio ad alta resistenza con spine antitrapano e taglio per spezzamento controllato - Barilotti in ottone nichelato con guida-chiave e spine antitrapano - Perni e contoperni in acciaio inox - Molle in acciaio inox - Chiavi proprietario piatte reversibili in alpaca con numero di codice - Chiave cantiere in ottone con numero di codice.

FUNZIONAMENTO:

Rotazione della chiave di 360°.

PARTI IN DOTAZIONE:

5 chiavi, 1 chiave cantiere, carta di proprietà.

VARIANTI A RICHIESTA:

Impianti speciali KA-MK-GMK-CL.

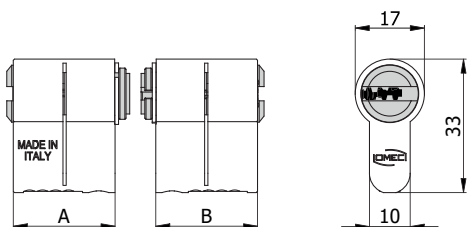
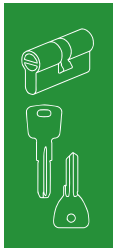

COD.	A	B					
320M.30.5.TK	25	25	8	2020/08	0,20	1	5
320M.30.N.5.TK	Finitura Nera						

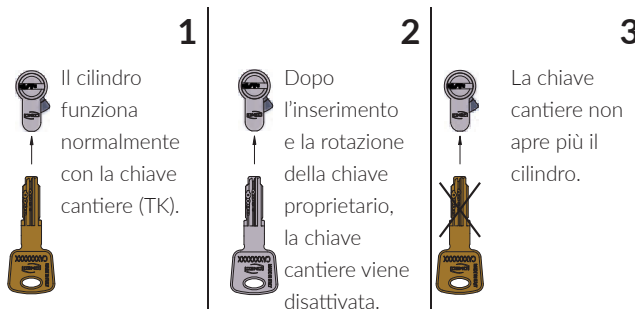

MODULO PER CILINDRO



CARATTERISTICHE COSTRUTTIVE:

Corpo in alluminio ad alta resistenza con spine antitrapano e taglio per spezzamento controllato - Barilotto in ottone nichelato con guida-chiave e spine antitrapano - Perni e controperni in acciaio inox - Molle in acciaio inox - Chiavi piatte reversibili in alpaca con numero di codice.

FUNZIONAMENTO:

Rotazione della chiave di 360°.

PARTI IN DOTAZIONE:

5 chiavi, carta di proprietà.

VARIANTI A RICHIESTA:

Impianti speciali KA-MK-GMK-CL.

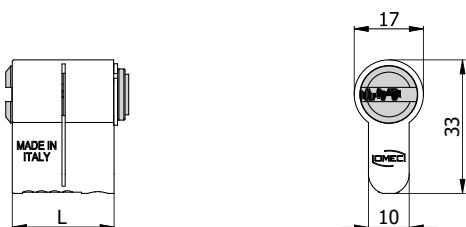

COD.	L					
321M.30.5	25	8	2020/08	0,14	1	5
321M.30.N.5	Finitura Nera					

MODULO PER CILINDRO CON CHIAVE CANTIERE



CARATTERISTICHE COSTRUTTIVE:

Corpo in alluminio ad alta resistenza con spine antitrapano e taglio per spezzamento controllato - Barilotto in ottone nichelato con guida-chiave e spine antitrapano - Perni e contoperni in acciaio inox - Molle in acciaio inox - Chiavi proprietario piatte reversibili in alpacca con numero di codice - Chiave cantiere in ottone con numero di codice.

FUNZIONAMENTO:

Rotazione della chiave di 360°.

PARTI IN DOTAZIONE:

5 chiavi, 1 chiave cantiere, carta di proprietà.

VARIANTI A RICHIESTA:

Impianti speciali KA-MK-GMK-CL.

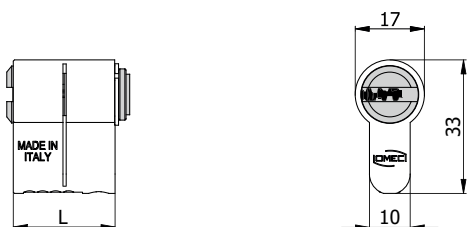
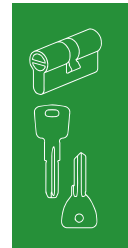

COD.	L	Pin	Key	Weight	Box	Box
321M.30.5.TK	25	8	2020/08	0,16	1	5
321M.30.N.5.TK	Finitura Nera					

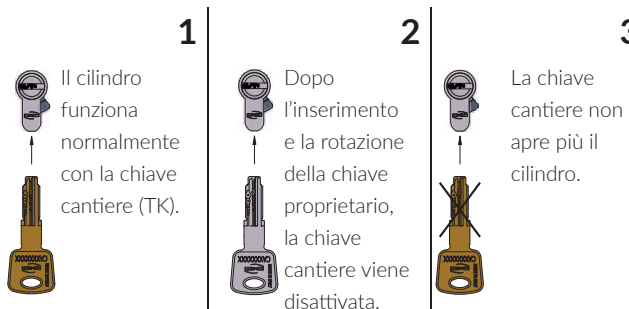

MODULO PER CILINDRO CON POMOLO



CARATTERISTICHE COSTRUTTIVE:

Corpo in alluminio ad alta resistenza con taglio per spezzamento controllato - Pomolo in lega speciale nichel satinata.

FUNZIONAMENTO:

Rotazione del pomolo di 360°.

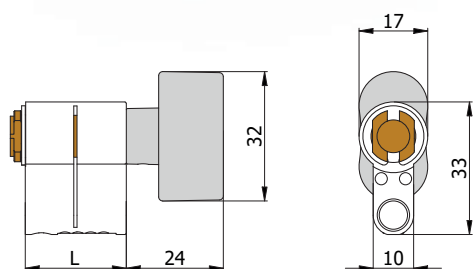

COD.	L	kg		
323M.30	25	0,08	1	5
323M.30.N	Finitura Nera			

MODULO PER CILINDRO CON GAMBO



CARATTERISTICHE COSTRUTTIVE:

Corpo in alluminio ad alta resistenza con taglio per spezzamento controllato - Gambo in ottone.

FUNZIONAMENTO:

Rotazione del pomolo di 360°.

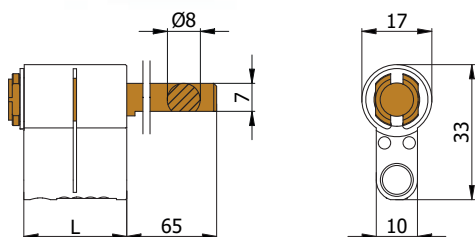
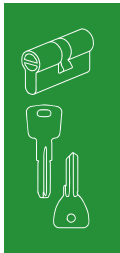

COD.	L	kg		
326M.30	25	0,06	1	5
326M.30.N	Finitura Nera			

BARRA DISTANZIALE ANTISTRAPPO

CARATTERISTICHE COSTRUTTIVE:

Barra distanziale antistrappo in acciaio inox.

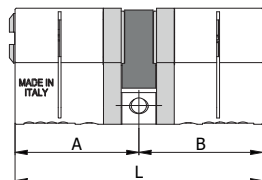

COD.	L cilindro	A	B	kg		
PTC.30.30	60	30	30	0,008	10	-
PTC.30.35	65	30	35	0,009	10	-
PTC.30.40	70	30	40	0,010	10	-
PTC.35.35	70	35	35	0,010	10	-
PTC.30.45	75	30	45	0,012	10	-
PTC.35.40	75	35	40	0,012	10	-
PTC.30.50	80	30	50	0,013	10	-
PTC.35.45	80	35	45	0,013	10	-
PTC.40.40	80	40	40	0,013	10	-
PTC.30.55	85	30	55	0,015	10	-
PTC.35.50	85	35	50	0,015	10	-
PTC.40.45	85	40	45	0,015	10	-
PTC.30.60	90	30	60	0,016	10	-
PTC.35.55	90	35	55	0,016	10	-
PTC.40.50	90	40	50	0,016	10	-
PTC.45.45	90	45	45	0,016	10	-
PTC.30.65	95	30	65	0,018	10	-
PTC.35.60	95	35	60	0,018	10	-
PTC.40.55	95	40	55	0,018	10	-
PTC.45.50	95	45	50	0,018	10	-
PTC.30.70	100	30	70	0,019	10	-
PTC.35.65	100	35	65	0,019	10	-
PTC.40.60	100	40	60	0,019	10	-
PTC.45.55	100	45	55	0,019	10	-
PTC.50.50	100	50	50	0,019	10	-
PTC.30.75	105	30	75	0,021	10	-
PTC.45.60	105	45	60	0,021	10	-
PTC.30.80	110	30	80	0,022	10	-
PTC.40.70	110	40	70	0,022	10	-
PTC.50.60	110	50	60	0,022	10	-
PTC.55.55	110	55	55	0,022	10	-
PTC.50.65	115	50	65	0,023	10	-
PTC.30.90	120	30	90	0,025	10	-
PTC.40.80	120	40	80	0,025	10	-
PTC.50.70	120	50	70	0,025	10	-
PTC.60.60	120	60	60	0,025	10	-

BARRA DISTANZIALE UNIVERSALE ANTISTRAPPO

CARATTERISTICHE COSTRUTTIVE:

Barra distanziale antistrappo in acciaio inox.

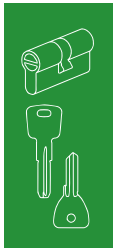
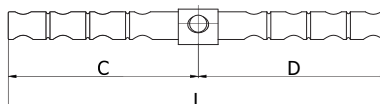
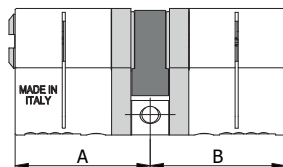

COD.	PER CILINDRI MISURA		L	C	D	kg	10	-
	A	B						
PTC180	35-45-55-65-75	35-45-55-65-75	115	58	58	0,021	10	-
PTC181	30-40-50-60-70	35-45-55-65-75	111	53	58	0,024	10	-
PTC182	30-40-50-60	30-40-50-60-70-80-90	116	43	73	0,027	10	-
PTC183	35-45-55	75-85-95	116	38	78	0,030	10	-
PTC184	30-40-50	75-85-95	111	33	78	0,029	10	-
PTC185	70-80-90-100	35-45	111	83	28	0,029	10	-

VITE DI BLOCCAGGIO

CARATTERISTICHE COSTRUTTIVE:

Vite di bloccaggio antistrappo in acciaio zincato ad alta resistenza.



COD.	kg	250	-
VTS083	0,002	250	-

PROLUNGA CORPO CILINDRO

CARATTERISTICHE COSTRUTTIVE:

Prolunga in acciaio sinterizzato.

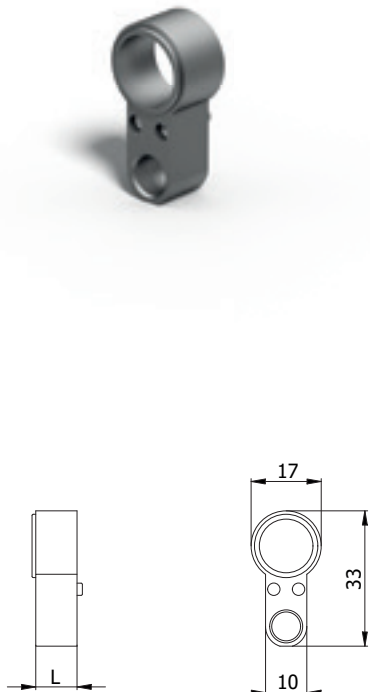

COD.	L	kg		
NGM087	5	0,006	10	-
NGM088	10	0,013	10	-
NGM089	15	0,019	10	-
NGM090	20	0,026	10	-

ADATTATORE MEZZO CILINDRO

CARATTERISTICHE COSTRUTTIVE:

Adattatore in lega speciale zincata.



Per cilindri serie 321M - 324M

COD.	kg		
CLH994	0,010	10	-

PROLUNGA BARILOTTO

CARATTERISTICHE COSTRUTTIVE:

Prolunga in ottone.

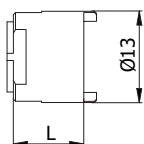
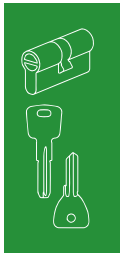

COD.	L	kg		
PTC003	5	0,003	10	-
PTC004	10	0,006	10	-
PTC005	15	0,010	10	-
PTC006	20	0,013	10	-

PERNO DISTANZIALE

CARATTERISTICHE COSTRUTTIVE:

Perno in ottone.

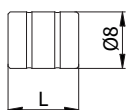

COD.	L	kg		
PRC098	5	0,002	10	-
PRC099	10	0,004	10	-
PRC100	15	0,006	10	-
PRC101	20	0,008	10	-

SNODINO PER DOPPIO CILINDRO

CARATTERISTICHE COSTRUTTIVE:

Snodino in acciaio autolubrificante, perno di collegamento in ottone.



Per cilindri serie 320M

COD.	kg		
SND020	0,006	10	-

SNODINO PER DOPPIO CILINDRO FRIZIONATO

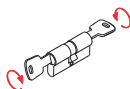

CARATTERISTICHE COSTRUTTIVE:

Snodino in acciaio autolubrificante, perno di collegamento in ottone, molle in acciaio inox.



Per cilindri serie 322M

COD.	kg		
SND021	0,004	10	-

SNODINO PER DOPPIO CILINDRO CON POMOLO

CARATTERISTICHE COSTRUTTIVE:

Snodino in acciaio autolubrificante, perno di collegamento in ottone, molle in acciaio inox.



Per cilindri serie 323M - 326M

COD.	kg		
SND022	0,005	10	-

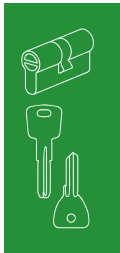

CAMMA PER DOPPIO CILINDRO



CARATTERISTICHE COSTRUTTIVE:

Camma DIN disassata di 30° in acciaio autolubrificante.

Per cilindri serie 320M

COD.			
NSC010	0,007	50	-

CAMMA PER MEZZO CILINDRO



CARATTERISTICHE COSTRUTTIVE:

Camma DIN disassata di 30° in acciaio autolubrificante.

Per cilindri serie 321M - 324M

COD.			
NSC014	0,011	50	-

CAMMA PER DOPPIO CILINDRO FRIZIONATO

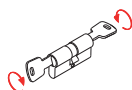

CARATTERISTICHE COSTRUTTIVE:

Camma DIN disassata di 30° in acciaio autolubrificante.

Per cilindri serie 322M

COD.			
NSC009	0,007	50	-

CAMMA PER DOPPIO CILINDRO CON POMOLO



CARATTERISTICHE COSTRUTTIVE:

Camma DIN disassata di 30° in acciaio autolubrificante.

Per cilindri serie 323M - 326M

COD.			
NSC012	0,007	50	-

VALIGETTA COMPONENTI DI MONTAGGIO PER CILINDRO MODULARE



CARATTERISTICHE COSTRUTTIVE:

Valigetta in abs.

PARTI IN DOTAZIONE:

Elenco componenti indicati nella tabella sottostante.

COD.	L	H	P	kg	
VLG001	450	160	350	8,00	1

COD.	DESCRIZIONE	
320M.30.5	Coppia moduli per cilindro	5
321M.30.5	Modulo per cilindro	5
323M.30	Modulo per cilindro con pomolo	1
326M.30	Modulo per cilindro con gambo	1
CLH994	Adattatore per mezzo cilindro	10
NGM087	Prolunga corpo cilindro (5 mm)	10
NGM088	Prolunga corpo cilindro (10 mm)	10
NGM089	Prolunga corpo cilindro (15 mm)	10
NGM090	Prolunga corpo cilindro (20 mm)	10
NSC009	Camma per doppio cilindro frizionato	5
NSC010	Camma per doppio cilindro	5
NSC012	Camma per doppio cilindro con pomolo	5
NSC014	Camma per mezzo cilindro	5
PRC098	Perno distanziale (5 mm)	10
PRC099	Perno distanziale (10 mm)	10
PRC100	Perno distanziale (15 mm)	10
PRC101	Perno distanziale (20 mm)	10
PTC003	Prolunga barilotto (5 mm)	10
PTC004	Prolunga barilotto (10 mm)	10
PTC005	Prolunga barilotto (15 mm)	10
PTC006	Prolunga barilotto (20 mm)	10
PTC180	Barra distanziale universale (L cilindro max 150 mm)	5
PTC181	Barra distanziale universale (L cilindro max 145 mm)	5
PTC182	Barra distanziale universale (L cilindro max 150 mm)	5
SND020	Snodino per doppio cilindro	10
SND021	Snodino per doppio cilindro frizionato	10
SND022	Snodino per doppio cilindro con pomolo	10
VTC004	Vite cilindro (47 mm)	10
VTC007	Vite cilindro (77 mm)	10
VTC011	Vite cilindro (117 mm)	10
VTS083	Vite di bloccaggio	250
CACCIAVITE TX8	Cacciavite Torx TX8	1

POMOLI PER CILINDRI CON GAMBO

POMOLO OTTONE



CARATTERISTICHE COSTRUTTIVE:
Pomolo in lega speciale ottonata lucida.

PARTI IN DOTAZIONE:
Vite di fissaggio, chiave a brugola.

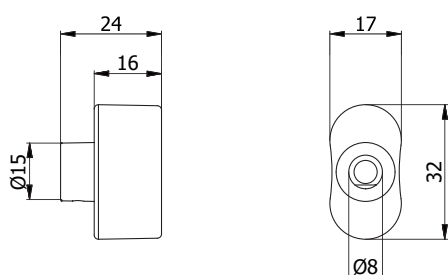

Per cilindri serie 2126 - 326.

COD.			
02123	0,06	10	-

POMOLO NICHELATO



CARATTERISTICHE COSTRUTTIVE:
Pomolo in lega speciale nichel satinata.

PARTI IN DOTAZIONE:
Vite di fissaggio, chiave a brugola.

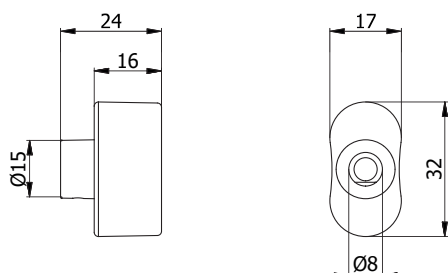

Per cilindri serie 2126 - 326.

COD.			
02123 H	0,06	10	-

MONTAGGIO CILINDRO 320M

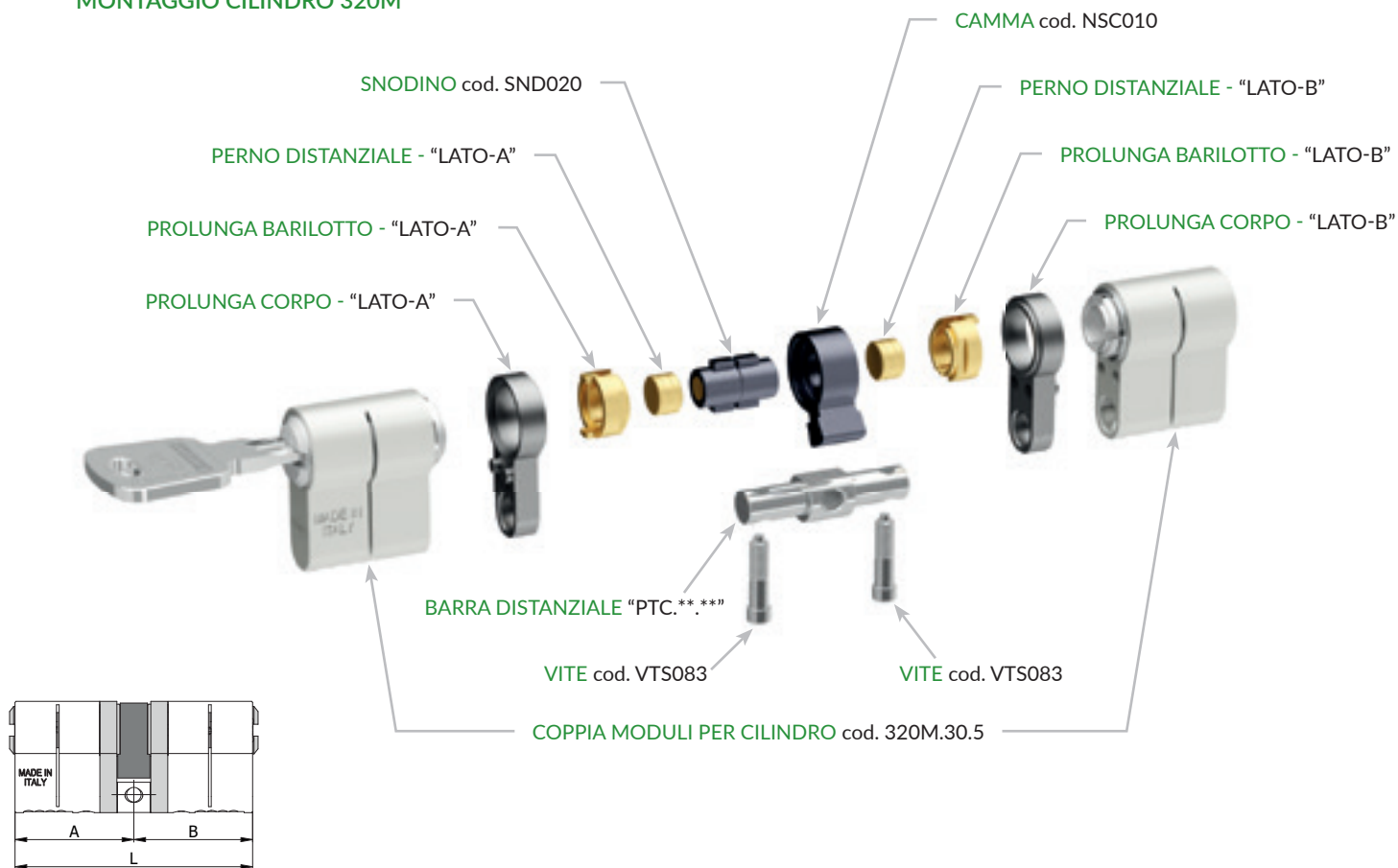

COD.	L	LATO "A"			BARRA		LATO "B"				
		A	PROLUNGA BARILOTTO +	PROLUNGA CORPO +	PERNO DISTANZIALE	BARRA DISTANZIALE	BARRA DISTANZIALE UNIVERSALE	B	PROLUNGA BARILOTTO +	PROLUNGA CORPO +	PERNO DISTANZIALE
320M.30.30.5	60	30	/	/	/	PTC.30.30	PTC182	30	/	/	/
320M.30.35.5	65	30	/	/	/	PTC.30.35	PTC181	35	PTC003	NGM087	PRC098
320M.30.40.5	70	30	/	/	/	PTC.30.40	PTC182	40	PTC004	NGM088	PRC099
320M.35.35.5	70	35	PTC003	NGM087	PRC098	PTC.35.35	PTC180	35	PTC003	NGM087	PRC098
320M.30.45.5	75	30	/	/	/	PTC.30.45	PTC181	45	PTC005	NGM089	PRC100
320M.35.40.5	75	35	PTC003	NGM087	PRC098	PTC.35.40	PTC181	40	PTC004	NGM088	PRC099
320M.30.50.5	80	30	/	/	/	PTC.30.50	PTC182	50	PTC006	NGM090	PRC101
320M.35.45.5	80	35	PTC003	NGM087	PRC098	PTC.35.45	PTC180	45	PTC005	NGM089	PRC100
320M.40.40.5	80	40	PTC004	NGM088	PRC099	PTC.40.40	PTC182	40	PTC004	NGM088	PRC099
320M.30.55.5	85	30	/	/	/	PTC.30.55	PTC181	55	PTC006 PTC003	NGM090 NGM087	PRC101 PRC098
320M.35.50.5	85	35	PTC003	NGM087	PRC098	PTC.35.50	PTC181	50	PTC006	NGM090	PRC101

COD.	L	LATO "A"				BARRA		LATO "B"			
		A	PROLUNGA BARILOTTO	+ PROLUNGA CORPO	+ PERNO DISTANZIALE	BARRA DISTANZIALE	BARRA DISTANZIALE UNIVERSALE	B	PROLUNGA BARILOTTO	+ PROLUNGA CORPO	+ PERNO DISTANZIALE
320M.40.45.5	85	40	PTC004	NGM088	PRC099	PTC.40.45	PTC181	45	PTC005	NGM089	PRC100
320M.30.60.5	90	30	/	/	/	PTC.30.60	PTC182	60	PTC006 PTC004	NGM090 NGM088	PRC101 PRC099
320M.35.55.5	90	35	PTC003	NGM087	PRC098	PTC.35.55	PTC180	55	PTC006 PTC003	NGM090 NGM087	PRC101 PRC098
320M.40.50.5	90	40	PTC004	NGM088	PRC099	PTC.40.50	PTC182	50	PTC006	NGM090	PRC101
320M.45.45.5	90	45	PTC005	NGM089	PRC100	PTC.45.45	PTC180	45	PTC005	NGM089	PRC100
320M.30.65.5	95	30	/	/	/	PTC.30.65	PTC181	65	PTC006 PTC005	NGM090 NGM089	PRC101 PRC100
320M.35.60.5	95	35	PTC003	NGM087	PRC098	PTC.35.60	PTC181	60	PTC006 PTC004	NGM090 NGM088	PRC101 PRC099
320M.40.55.5	95	40	PTC004	NGM088	PRC099	PTC.40.55	PTC181	55	PTC006 PTC003	NGM090 NGM087	PRC101 PRC098
320M.45.50.5	95	45	PTC005	NGM089	PRC100	PTC.45.50	PTC181	50	PTC006	NGM090	PRC101
320M.30.70.5	100	30	/	/	/	PTC.30.70	PTC182	70	N°2 PTC006	N°2 NGM090	N°2 PRC101
320M.35.65.5	100	35	PTC003	NGM087	PRC098	PTC.35.65	PTC180	65	PTC006 PTC005	NGM090 NGM089	PRC101 PRC100
320M.40.60.5	100	40	PTC004	NGM088	PRC099	PTC.40.60	PTC182	60	PTC006 PTC004	NGM090 NGM088	PRC101 PRC099
320M.45.55.5	100	45	PTC005	NGM089	PRC100	PTC.45.55	PTC180	55	PTC006 PTC003	NGM090 NGM087	PRC101 PRC098
320M.50.50.5	100	50	PTC006	NGM090	PRC101	PTC.50.50	PTC182	50	PTC006	NGM090	PRC101
320M.30.75.5	105	30	/	/	/	PTC.30.75	PTC181	75	N°2 PTC006 PTC003	N°2 NGM090 NGM087	N°2 PRC101 PRC098
320M.45.60.5	105	45	PTC005	NGM089	PRC100	PTC.45.60	PTC181	60	PTC006 PTC004	NGM090 NGM088	PRC101 PRC099
320M.30.80.5	110	30	/	/	/	PTC.30.80	PTC182	80	N°2 PTC006 PTC004	N°2 NGM090 NGM088	N°2 PRC101 PRC099
320M.40.70.5	110	40	PTC004	NGM088	PRC099	PTC.40.70	PTC182	70	N°2 PTC006	N°2 NGM090	N°2 PRC101
320M.50.60.5	110	50	PTC006	NGM090	PRC101	PTC.50.60	PTC182	60	PTC006 PTC004	NGM090 NGM088	PRC101 PRC099
320M.55.55.5	110	55	PTC006 PTC003	NGM090 NGM087	PRC101 PRC098	PTC.55.55	PTC180	55	PTC006 PTC003	NGM090 NGM087	PRC101 PRC098
320M.50.65.5	115	50	PTC006	NGM090	PRC101	PTC.50.65	PTC181	65	PTC006 PTC005	NGM090 NGM089	PRC101 PRC100
320M.30.90.5	120	30	/	/	/	PTC.30.90	PTC182	90	N°3 PTC006	N°3 NGM090	N°3 PRC101
320M.40.80.5	120	40	PTC004	NGM088	PRC099	PTC.40.80	PTC182	80	N°2 PTC006 PTC004	N°2 NGM090 NGM088	N°2 PRC101 PRC099
320M.50.70.5	120	50	PTC006	NGM090	PRC101	PTC.50.70	PTC182	70	N°2 PTC006	N°2 NGM090	N°2 PRC101
320M.60.60.5	120	60	PTC006 PTC004	NGM090 NGM088	PRC101 PRC099	PTC.60.60	PTC182	60	PTC006 PTC004	NGM090 NGM088	PRC101 PRC099

MONTAGGIO CILINDRO 321M

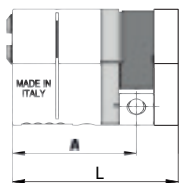
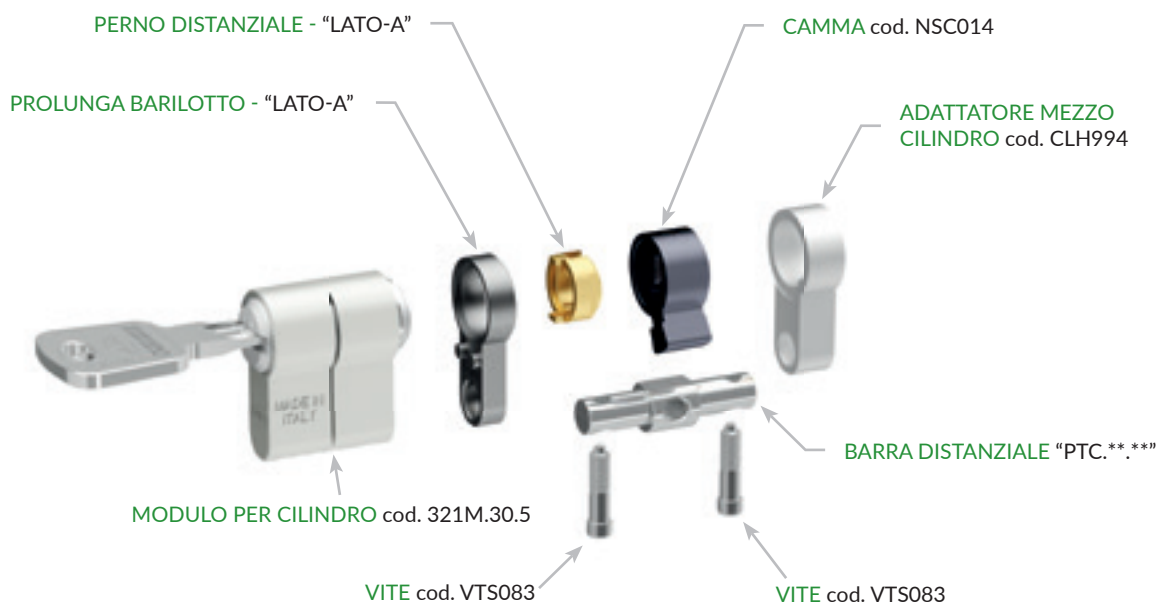

COD.	L	LATO "A"			BARRA		
		A	PROLUNGA BARILOTTO	+ PROLUNGA CORPO	BARRA DISTANZIALE	°	BARRA DISTANZIALE UNIVERSALE
321M.30.13.5	43	30	/	/	PTC.30.30		PTC182
321M.35.13.5	48	35	PTC003	NGM087	PTC.30.35		PTC181
321M.40.13.5	53	40	PTC004	NGM088	PTC.30.40		PTC182
321M.45.13.5	58	45	PTC005	NGM089	PTC.30.45		PTC181
321M.50.13.5	63	50	PTC006	NGM090	PTC.30.50		PTC182
321M.55.13.5	68	55	PTC006 PTC003	NGM090 NGM087	PTC.30.55		PTC181
321M.60.13.5	73	60	PTC006 PTC004	NGM090 NGM088	PTC.30.60		PTC182
321M.65.13.5	78	65	PTC006 PTC005	NGM090 NGM089	PTC.30.65		PTC181
321M.70.13.5	83	70	N°2 PTC006	N°2 NGM090	PTC.30.70		PTC182
321M.80.13.5	93	80	N°2 PTC006 PTC004	N°2 NGM090 NGM088	PTC.30.80		PTC182



MONTAGGIO CILINDRO 322M

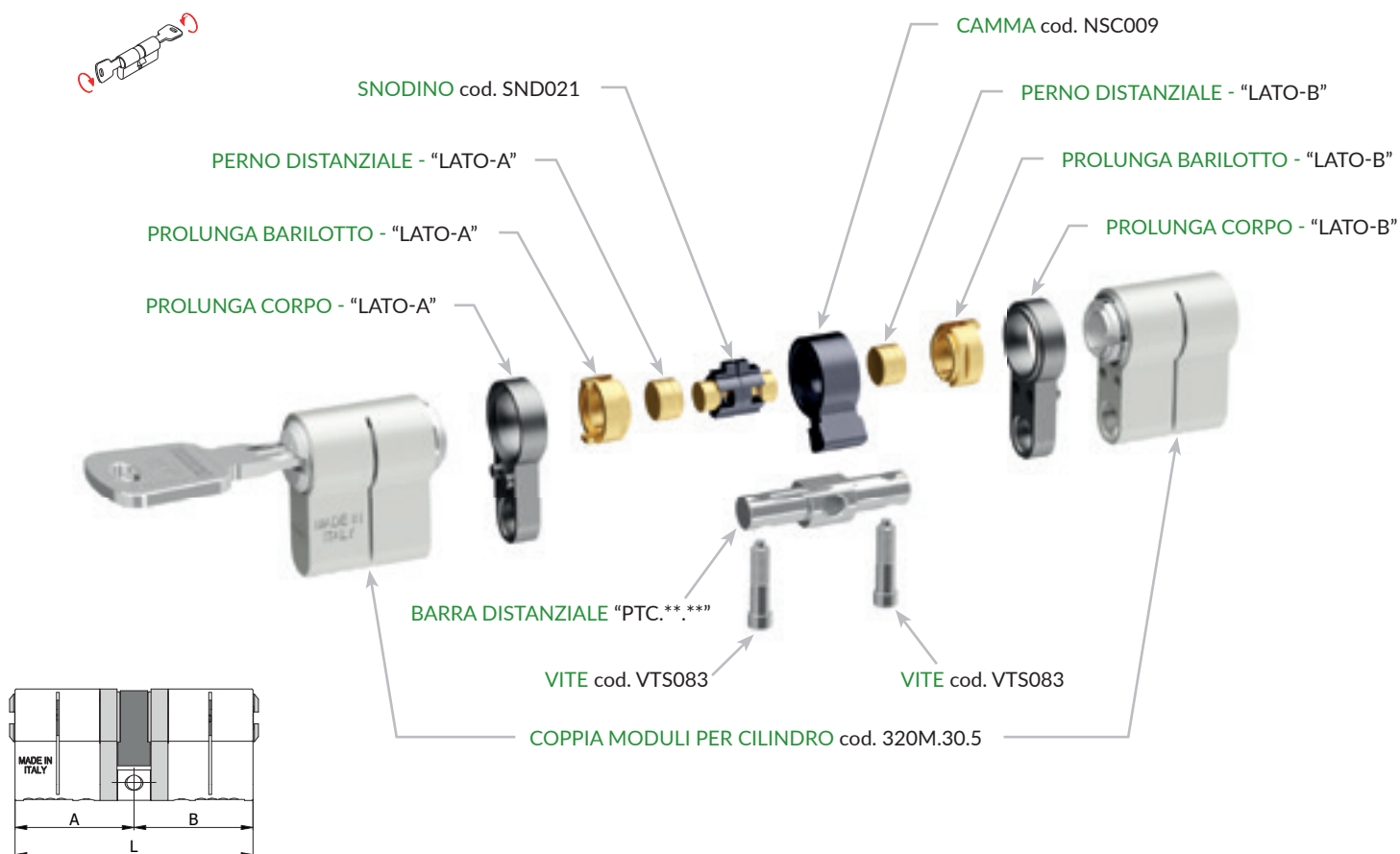

COD.	L	LATO "A"			BARRA		LATO "B"				
		A	PROLUNGA BARILOTTO +	PROLUNGA CORPO +	PERNO DISTANZIALE	BARRA DISTANZIALE	BARRA DISTANZIALE UNIVERSALE	B	PROLUNGA BARILOTTO +	PROLUNGA CORPO +	PERNO DISTANZIALE
322M.30.30.5	60	30	/	/	/	PTC.30.30	PTC182	30	/	/	/
322M.30.35.5	65	30	/	/	/	PTC.30.35	PTC181	35	PTC003	NGM087	PRC098
322M.30.40.5	70	30	/	/	/	PTC.30.40	PTC182	40	PTC004	NGM088	PRC099
322M.35.35.5	70	35	PTC003	NGM087	PRC098	PTC.35.35	PTC180	35	PTC003	NGM087	PRC098
322M.30.45.5	75	30	/	/	/	PTC.30.45	PTC181	45	PTC005	NGM089	PRC100
322M.35.40.5	75	35	PTC003	NGM087	PRC098	PTC.35.40	PTC181	40	PTC004	NGM088	PRC099
322M.30.50.5	80	30	/	/	/	PTC.30.50	PTC182	50	PTC006	NGM090	PRC101
322M.35.45.5	80	35	PTC003	NGM087	PRC098	PTC.35.45	PTC180	45	PTC005	NGM089	PRC100
322M.40.40.5	80	40	PTC004	NGM088	PRC099	PTC.40.40	PTC182	40	PTC004	NGM088	PRC099
322M.30.55.5	85	30	/	/	/	PTC.30.55	PTC181	55	PTC006 PTC003	NGM090 NGM087	PRC101 PRC098
322M.35.50.5	85	35	PTC003	NGM087	PRC098	PTC.35.50	PTC181	50	PTC006	NGM090	PRC101

COD.	L	LATO "A"				BARRA		LATO "B"			
		A	PROLUNGA BARILOTTO	+ PROLUNGA CORPO	+ PERNO DISTANZIALE	BARRA DISTANZIALE	BARRA DISTANZIALE UNIVERSALE	B	PROLUNGA BARILOTTO	+ PROLUNGA CORPO	+ PERNO DISTANZIALE
322M.40.45.5	85	40	PTC004	NGM088	PRC099	PTC.40.45	PTC181	45	PTC005	NGM089	PRC100
322M.30.60.5	90	30	/	/	/	PTC.30.60	PTC182	60	PTC006 PTC004	NGM090 NGM088	PRC101 PRC099
322M.35.55.5	90	35	PTC003	NGM087	PRC098	PTC.35.55	PTC180	55	PTC006 PTC003	NGM090 NGM087	PRC101 PRC098
322M.40.50.5	90	40	PTC004	NGM088	PRC099	PTC.40.50	PTC182	50	PTC006	NGM090	PRC101
322M.45.45.5	90	45	PTC005	NGM089	PRC100	PTC.45.45	PTC180	45	PTC005	NGM089	PRC100
322M.30.65.5	95	30	/	/	/	PTC.30.65	PTC181	65	PTC006 PTC005	NGM090 NGM089	PRC101 PRC100
322M.35.60.5	95	35	PTC003	NGM087	PRC098	PTC.35.60	PTC181	60	PTC006 PTC004	NGM090 NGM088	PRC101 PRC099
322M.40.55.5	95	40	PTC004	NGM088	PRC099	PTC.40.55	PTC181	55	PTC006 PTC003	NGM090 NGM087	PRC101 PRC098
322M.45.50.5	95	45	PTC005	NGM089	PRC100	PTC.45.50	PTC181	50	PTC006	NGM090	PRC101
322M.30.70.5	100	30	/	/	/	PTC.30.70	PTC182	70	N°2 PTC006	N°2 NGM090	N°2 PRC101
322M.35.65.5	100	35	PTC003	NGM087	PRC098	PTC.35.65	PTC180	65	PTC006 PTC005	NGM090 NGM089	PRC101 PRC100
322M.40.60.5	100	40	PTC004	NGM088	PRC099	PTC.40.60	PTC182	60	PTC006 PTC004	NGM090 NGM088	PRC101 PRC099
322M.45.55.5	100	45	PTC005	NGM089	PRC100	PTC.45.55	PTC180	55	PTC006 PTC003	NGM090 NGM087	PRC101 PRC098
322M.50.50.5	100	50	PTC006	NGM090	PRC101	PTC.50.50	PTC182	50	PTC006	NGM090	PRC101
322M.30.75.5	105	30	/	/	/	PTC.30.75	PTC181	75	N°2 PTC006 PTC003	N°2 NGM090 NGM087	N°2 PRC101 PRC098
322M.45.60.5	105	45	PTC005	NGM089	PRC100	PTC.45.60	PTC181	60	PTC006 PTC004	NGM090 NGM088	PRC101 PRC099
322M.30.80.5	110	30	/	/	/	PTC.30.80	PTC182	80	N°2 PTC006 PTC004	N°2 NGM090 NGM088	N°2 PRC101 PRC099
322M.40.70.5	110	40	PTC004	NGM088	PRC099	PTC.40.70	PTC182	70	N°2 PTC006	N°2 NGM090	N°2 PRC101
322M.50.60.5	110	50	PTC006	NGM090	PRC101	PTC.50.60	PTC182	60	PTC006 PTC004	NGM090 NGM088	PRC101 PRC099
322M.55.55.5	110	55	PTC006 PTC003	NGM090 NGM087	PRC101 PRC098	PTC.55.55	PTC180	55	PTC006 PTC003	NGM090 NGM087	PRC101 PRC098
322M.50.65.5	115	50	PTC006	NGM090	PRC101	PTC.50.65	PTC181	65	PTC006 PTC005	NGM090 NGM089	PRC101 PRC100
322M.30.90.5	120	30	/	/	/	PTC.30.90	PTC182	90	N°3 PTC006	N°3 NGM090	N°3 PRC101
322M.40.80.5	120	40	PTC004	NGM088	PRC099	PTC.40.80	PTC182	80	N°2 PTC006 PTC004	N°2 NGM090 NGM088	N°2 PRC101 PRC099
322M.50.70.5	120	50	PTC006	NGM090	PRC101	PTC.50.70	PTC182	70	N°2 PTC006	N°2 NGM090	N°2 PRC101
322M.60.60.5	120	60	PTC006 PTC004	NGM090 NGM088	PRC101 PRC099	PTC.60.60	PTC182	60	PTC006 PTC004	NGM090 NGM088	PRC101 PRC099

MONTAGGIO CILINDRO 323M

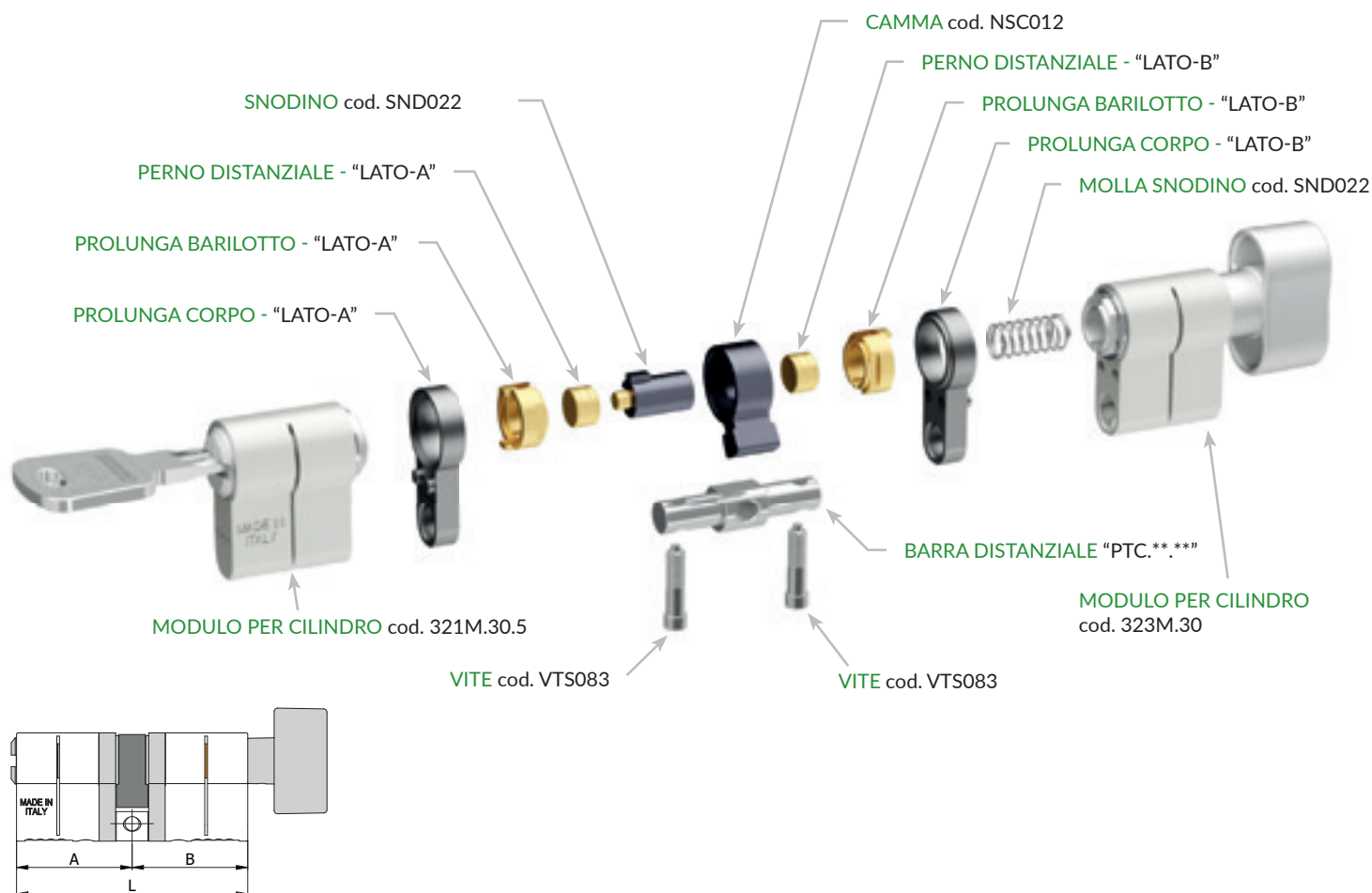

COD.	L	LATO "A"			BARRA		LATO "B"				
		A	PROLUNGA BARILOTTO +	PROLUNGA CORPO +	PERNO DISTANZIALE	BARRA DISTANZIALE	BARRA DISTANZIALE UNIVERSALE	B	PROLUNGA BARILOTTO +	PROLUNGA CORPO +	PERNO DISTANZIALE
323M.30.30B.5	60	30	/	/	/	PTC.30.30	PTC182	30	/	/	/
323M.30.35B.5	65	30	/	/	/	PTC.30.35	PTC181	35	PTC003	NGM087	PRC098
323M.35.30B.5	65	35	PTC003	NGM087	PRC098	PTC.30.35	PTC181	30	/	/	/
323M.30.40B.5	70	30	/	/	/	PTC.30.40	PTC182	40	PTC004	NGM088	PRC099
323M.35.35B.5	70	35	PTC003	NGM087	PRC098	PTC.35.35	PTC180	35	PTC003	NGM087	PRC098
323M.40.30B.5	70	40	PTC004	NGM088	PRC099	PTC.30.40	PTC182	30	/	/	/
323M.30.45B.5	75	30	/	/	/	PTC.30.45	PTC181	45	PTC005	NGM089	PRC100
323M.35.40B.5	75	35	PTC003	NGM087	PRC098	PTC.35.40	PTC181	40	PTC004	NGM088	PRC099
323M.40.35B.5	75	40	PTC004	NGM088	PRC099	PTC.35.40	PTC181	35	PTC003	NGM087	PRC098
323M.45.30B.5	75	45	PTC005	NGM089	PRC100	PTC.30.45	PTC181	30	/	/	/
323M.30.50B.5	80	30	/	/	/	PTC.30.50	PTC182	50	PTC006	NGM090	PRC101

COD.	L	LATO "A"				BARRA		LATO "B"			
		A	PROLUNGA BARILOTTO	+ PROLUNGA CORPO	+ PERNO DISTANZIALE	BARRA DISTANZIALE	BARRA DISTANZIALE UNIVERSALE	B	PROLUNGA BARILOTTO	+ PROLUNGA CORPO	+ PERNO DISTANZIALE
323M.35.45B.5	80	35	PTC003	NGM087	PRC098	PTC.35.45	PTC180	45	PTC005	NGM089	PRC100
323M.40.40B.5	80	40	PTC004	NGM088	PRC099	PTC.40.40	PTC182	40	PTC004	NGM088	PRC099
323M.45.35B.5	80	45	PTC005	NGM089	PRC100	PTC.35.45	PTC180	35	PTC003	NGM087	PRC098
323M.50.30.B	80	50	PTC006	NGM090	PRC101	PTC.30.50	PTC182	30	/	/	/
323M.35.50B.5	85	35	PTC003	NGM087	PRC098	PTC.35.50	PTC181	50	PTC006	NGM090	PRC101
323M.40.45B.5	85	40	PTC004	NGM088	PRC099	PTC.40.45	PTC181	45	PTC005	NGM089	PRC100
323M.45.40B.5	85	45	PTC005	NGM089	PRC100	PTC.40.45	PTC181	40	PTC004	NGM088	PRC099
323M.50.35B.5	85	50	PTC006	NGM090	PRC101	PTC.35.50	PTC181	35	PTC003	NGM087	PRC098
323M.30.60B.5	90	30	/	/	/	PTC.30.60	PTC182	60	PTC006 PTC004	NGM090 NGM088	PRC101 PRC099
323M.40.50B.5	90	40	PTC004	NGM088	PRC099	PTC.40.50	PTC182	50	PTC006	NGM090	PRC101
323M.45.45B.5	90	45	PTC005	NGM089	PRC100	PTC.45.45	PTC180	45	PTC005	NGM089	PRC100
323M.50.40B.5	90	50	PTC006	NGM090	PRC101	PTC.40.50	PTC182	40	PTC004	NGM088	PRC099
323M.60.30B.5	90	60	PTC006 PTC004	NGM090 NGM088	PRC101 PRC099	PTC.30.60	PTC182	30	/	/	/
323M.60.35B.5	95	60	PTC006 PTC004	NGM090 NGM088	PRC101 PRC099	PTC.35.60	PTC181	35	PTC003	NGM087	PRC098
323M.30.70B.5	100	30	/	/	/	PTC.30.70	PTC182	70	N°2 PTC006	N°2 NGM090	N°2 PRC101
323M.40.60B.5	100	40	PTC004	NGM088	PRC099	PTC.40.60	PTC182	60	PTC006 PTC004	NGM090 NGM088	PRC101 PRC099
323M.50.50B.5	100	50	PTC006	NGM090	PRC101	PTC.50.50	PTC182	50	PTC006	NGM090	PRC101
323M.60.40B.5	100	60	PTC006 PTC004	NGM090 NGM088	PRC101 PRC099	PTC.40.60	PTC182	40	PTC004	NGM088	PRC099
323M.70.30B.5	100	70	N°2 PTC006	N°2 NGM090	N°2 PRC101	PTC.30.70	PTC182	30	/	/	/
323M.30.80B.5	110	30	/	/	/	PTC.30.80	PTC182	80	N°2 PTC006 PTC004	N°2 NGM090 NGM088	N°2 PRC101 PRC099
323M.40.70B.5	110	40	PTC004	NGM088	PRC099	PTC.40.70	PTC182	70	N°2 PTC006	N°2 NGM090	N°2 PRC101
323M.50.60B.5	110	50	PTC006	NGM090	PRC101	PTC.50.60	PTC182	60	PTC006 PTC004	NGM090 NGM088	PRC101 PRC099
323M.60.50B.5	110	60	PTC006 PTC004	NGM090 NGM088	PRC101 PRC099	PTC.50.60	PTC182	50	PTC006	NGM090	PRC101
323M.40.80B.5	120	40	PTC004	NGM088	PRC099	PTC.40.80	PTC182	80	N°2 PTC006 PTC004	N°2 NGM090 NGM088	N°2 PRC101 PRC099
323M.60.60B.5	120	60	PTC006 PTC004	NGM090 NGM088	PRC101 PRC099	PTC.60.60	PTC182	60	PTC006 PTC004	NGM090 NGM088	PRC101 PRC099

MONTAGGIO CILINDRO 324M



COD.	L	LATO "A"			BARRA		
		A	PROLUNGA BARILOTTO	+ PROLUNGA CORPO	BARRA DISTANZIALE	°	BARRA DISTANZIALE UNIVERSALE
324M.30.13.5	43	30	/	/	PTC.30.30		PTC182
324M.35.13.5	48	35	PTC003	NGM087	PTC.30.35		PTC181
324M.40.13.5	53	40	PTC004	NGM088	PTC.30.40		PTC182
324M.45.13.5	58	45	PTC005	NGM089	PTC.30.45		PTC181
324M.50.13.5	63	50	PTC006	NGM090	PTC.30.50		PTC182
324M.55.13.5	68	55	PTC006 PTC003	NGM090 NGM087	PTC.30.55		PTC181
324M.60.13.5	73	60	PTC006 PTC004	NGM090 NGM088	PTC.30.60		PTC182
324M.65.13.5	78	65	PTC006 PTC005	NGM090 NGM089	PTC.30.65		PTC181
324M.70.13.5	83	70	N°2 PTC006	N°2 NGM090	PTC.30.70		PTC182
324M.80.13.5	93	80	N°2 PTC006 PTC004	N°2 NGM090 NGM088	PTC.30.80		PTC182



MONTAGGIO CILINDRO 326M

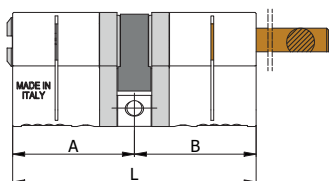
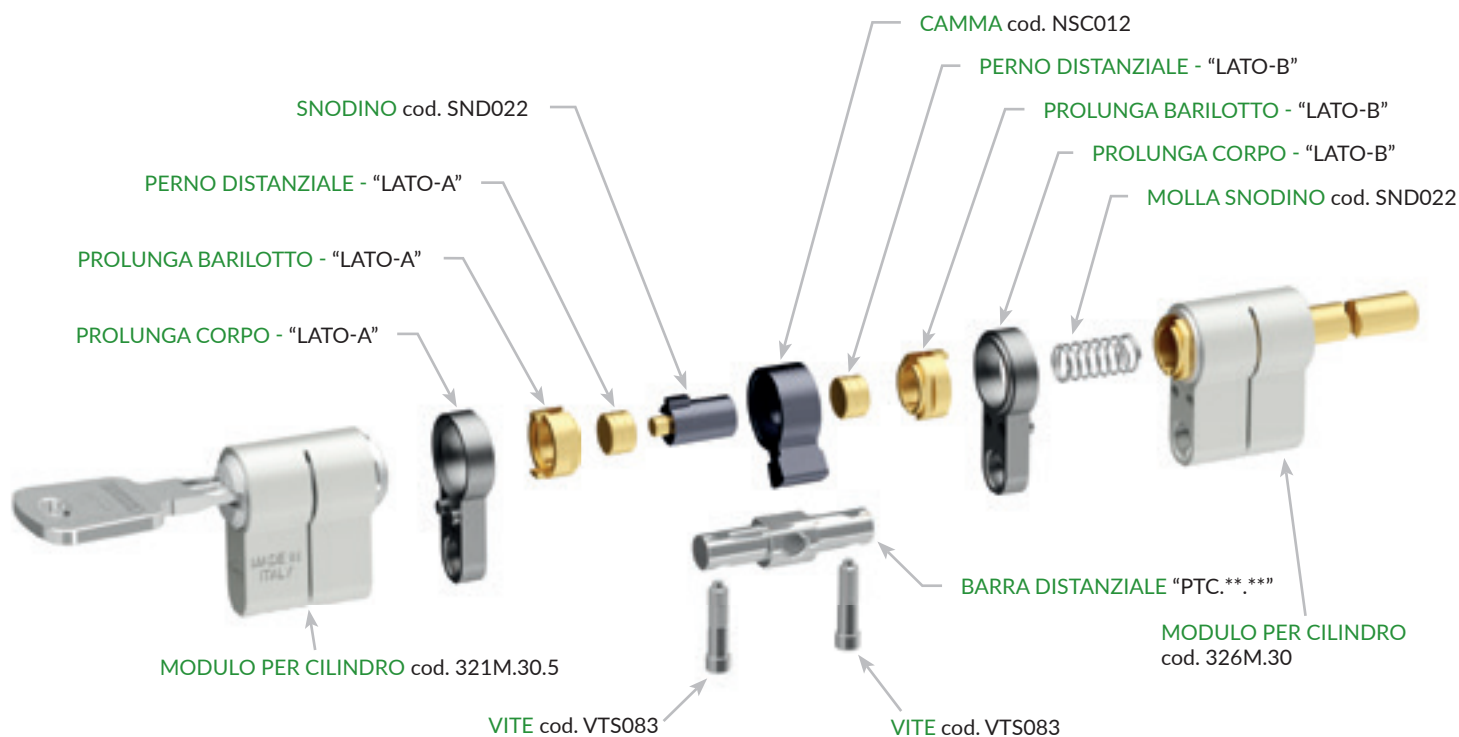

COD.	L	LATO "A"			BARRA		LATO "B"				
		A	PROLUNGA BARILOTTO +	PROLUNGA CORPO +	PERNO DISTANZIALE	BARRA DISTANZIALE	BARRA DISTANZIALE UNIVERSALE	B	PROLUNGA BARILOTTO +	PROLUNGA CORPO +	PERNO DISTANZIALE
326M.30.30G.5	60	30	/	/	/	PTC.30.30	PTC182	30	/	/	/
326M.30.35G.5	65	30	/	/	/	PTC.30.35	PTC181	35	PTC003	NGM087	PRC098
326M.35.30G.5	65	35	PTC003	NGM087	PRC098	PTC.30.35	PTC181	30	/	/	/
326M.30.40G.5	70	30	/	/	/	PTC.30.40	PTC182	40	PTC004	NGM088	PRC099
326M.35.35G.5	70	35	PTC003	NGM087	PRC098	PTC.35.35	PTC180	35	PTC003	NGM087	PRC098
326M.40.30G.5	70	40	PTC004	NGM088	PRC099	PTC.30.40	PTC182	30	/	/	/
326M.30.45G.5	75	30	/	/	/	PTC.30.45	PTC181	45	PTC005	NGM089	PRC100
326M.35.40G.5	75	35	PTC003	NGM087	PRC098	PTC.35.40	PTC181	40	PTC004	NGM088	PRC099
326M.40.35G.5	75	40	PTC004	NGM088	PRC099	PTC.35.40	PTC181	35	PTC003	NGM087	PRC098
326M.45.30G.5	75	45	PTC005	NGM089	PRC100	PTC.30.45	PTC181	30	/	/	/
326M.30.50G.5	80	30	/	/	/	PTC.30.50	PTC182	50	PTC006	NGM090	PRC101

COD.	L	LATO "A"				BARRA		LATO "B"			
		A	PROLUNGA BARILOTTO	+ PROLUNGA CORPO	+ PERNO DISTANZIALE	BARRA DISTANZIALE	BARRA DISTANZIALE UNIVERSALE	B	PROLUNGA BARILOTTO	+ PROLUNGA CORPO	+ PERNO DISTANZIALE
326M.35.45G.5	80	35	PTC003	NGM087	PRC098	PTC.35.45	PTC180	45	PTC005	NGM089	PRC100
326M.40.40G.5	80	40	PTC004	NGM088	PRC099	PTC.40.40	PTC182	40	PTC004	NGM088	PRC099
326M.45.35G.5	80	45	PTC005	NGM089	PRC100	PTC.35.45	PTC180	35	PTC003	NGM087	PRC098
326M.50.30.G	80	50	PTC006	NGM090	PRC101	PTC.30.50	PTC182	30	/	/	/
326M.35.50G.5	85	35	PTC003	NGM087	PRC098	PTC.35.50	PTC181	50	PTC006	NGM090	PRC101
326M.40.45G.5	85	40	PTC004	NGM088	PRC099	PTC.40.45	PTC181	45	PTC005	NGM089	PRC100
326M.45.40G.5	85	45	PTC005	NGM089	PRC100	PTC.40.45	PTC181	40	PTC004	NGM088	PRC099
326M.50.35G.5	85	50	PTC006	NGM090	PRC101	PTC.35.50	PTC181	35	PTC003	NGM087	PRC098
326M.30.60G.5	90	30	/	/	/	PTC.30.60	PTC182	60	PTC006 PTC004	NGM090 NGM088	PRC101 PRC099
326M.40.50G.5	90	40	PTC004	NGM088	PRC099	PTC.40.50	PTC182	50	PTC006	NGM090	PRC101
326M.45.45G.5	90	45	PTC005	NGM089	PRC100	PTC.45.45	PTC180	45	PTC005	NGM089	PRC100
326M.50.40G.5	90	50	PTC006	NGM090	PRC101	PTC.40.50	PTC182	40	PTC004	NGM088	PRC099
326M.60.30G.5	90	60	PTC006 PTC004	NGM090 NGM088	PRC101 PRC099	PTC.30.60	PTC182	30	/	/	/
326M.60.35G.5	95	60	PTC006 PTC004	NGM090 NGM088	PRC101 PRC099	PTC.35.60	PTC181	35	PTC003	NGM087	PRC098
326M.30.70G.5	100	30	/	/	/	PTC.30.70	PTC182	70	N°2 PTC006	N°2 NGM090	N°2 PRC101
326M.40.60G.5	100	40	PTC004	NGM088	PRC099	PTC.40.60	PTC182	60	PTC006 PTC004	NGM090 NGM088	PRC101 PRC099
326M.50.50G.5	100	50	PTC006	NGM090	PRC101	PTC.50.50	PTC182	50	PTC006	NGM090	PRC101
326M.60.40G.5	100	60	PTC006 PTC004	NGM090 NGM088	PRC101 PRC099	PTC.40.60	PTC182	40	PTC004	NGM088	PRC099
326M.70.30G.5	100	70	N°2 PTC006	N°2 NGM090	N°2 PRC101	PTC.30.70	PTC182	30	/	/	/
326M.30.80G.5	110	30	/	/	/	PTC.30.80	PTC182	80	N°2 PTC006 PTC004	N°2 NGM090 NGM088	N°2 PRC101 PRC099
326M.40.70G.5	110	40	PTC004	NGM088	PRC099	PTC.40.70	PTC182	70	N°2 PTC006	N°2 NGM090	N°2 PRC101
326M.50.60G.5	110	50	PTC006	NGM090	PRC101	PTC.50.60	PTC182	60	PTC006 PTC004	NGM090 NGM088	PRC101 PRC099
326M.60.50G.5	110	60	PTC006 PTC004	NGM090 NGM088	PRC101 PRC099	PTC.50.60	PTC182	50	PTC006	NGM090	PRC101
326M.40.80G.5	120	40	PTC004	NGM088	PRC099	PTC.40.80	PTC182	80	N°2 PTC006 PTC004	N°2 NGM090 NGM088	N°2 PRC101 PRC099
326M.60.60G.5	120	60	PTC006 PTC004	NGM090 NGM088	PRC101 PRC099	PTC.60.60	PTC182	60	PTC006 PTC004	NGM090 NGM088	PRC101 PRC099

CILINDRO A SPILLO CON SUPPORTO



CARATTERISTICHE COSTRUTTIVE:

Supporto in lega speciale zincata - Corpo, barilotto e perni in ottone - Molle in acciaio - Camma OMEC in acciaio inox - Chiavi in acciaio nichelato.

FUNZIONAMENTO:

Rotazione della chiave di 360° - Le chiavi sono dipendenti e non possono azionare il cilindro se dall'altro lato é stata inserita e ruotata la chiave.

PARTI IN DOTAZIONE:

3 chiavi, 2 borchie cod. 0441 N, viti di fissaggio, istruzioni di montaggio.

VARIANTI A RICHIESTA:

Impianti speciali KA.

PER SERRATURE SERIE:

1400 - 1401 - 1405 - 1406 - 1408 - 1408Q - 1409 - 1409Q - 1410
 1411 - 1412 - 1415 - 1416 - 1418 - 1418Q - 1490 - 1491 - 1491Q
 1492 - 1492Q - 1495 - 1496 - 1496Q
 1500 - 1501 - 1505 - 1506 - 1508 - 1508Q - 1531 - 1541
 4400 - 4401 - 4405 - 4406 - 4408 - 4408Q - 4409 - 4409Q - 4410
 4411 - 4412 - 4415 - 4416 - 4418 - 4118Q - 4490 - 4491 - 4491Q
 4492 - 4492Q - 4495 - 4496 - 4496Q

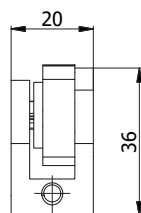
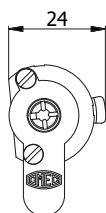

COD.					
4052	6	4100	0,10	10	-
4052/1	6	4101 (lunga)	0,12	10	-

CILINDRO A SPILLO CON SUPPORTO

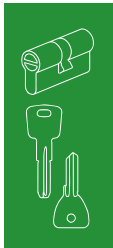

CARATTERISTICHE COSTRUTTIVE:

Supporto in lega speciale zincata - Corpo, barilotto e perni in ottone - Molle in acciaio - Camma OMEC in acciaio inox - Chiavi in acciaio nichelato.

FUNZIONAMENTO:

Rotazione della chiave di 360° - Le chiavi sono dipendenti e non possono azionare il cilindro se dall'altro lato é stata inserita e ruotata la chiave.

PARTI IN DOTAZIONE:

3 chiavi, 2 borchie cod. 0441 N, tappo frontale, viti di fissaggio.

VARIANTI A RICHIESTA:

Impianti speciali KA.

PER SERRATURE SERIE:

4320 - 4328 - 4330 - 4335 - 4338 - 4339 - 4340 - 4350 - 4355 - 4356 - 4530 - 4531 - 4535

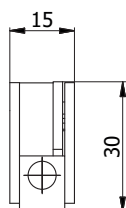
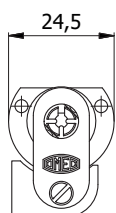

COD.					
4054	6	4100	0,10	10	-
4054/1	6	4101 (lunga)	0,12	10	-

CILINDRO A SPILLO CON SUPPORTO



CARATTERISTICHE COSTRUTTIVE:

Supporto in lega speciale zincata - Corpo, barilotto e perni in ottone - Molle in acciaio - Camma OMEC in acciaio inox - Chiavi in acciaio nichelato.

FUNZIONAMENTO:

Rotazione della chiave di 360° - Le chiavi sono dipendenti e non possono azionare il cilindro se dall'altro lato é stata inserita e ruotata la chiave.

PARTI IN DOTAZIONE:

3 chiavi, 2 borchie cod. 0441 N, istruzioni di montaggio.

VARIANTI A RICHIESTA:

Impianti speciali KA.

PER SERRATURE SERIE

11140 - 11141 - 11145 - 11170 - 11171 - 11175 - 1940 - 1941 - 1945 - 1970 - 1971 - 1975
 41140 - 41141 - 41145 - 41170 - 41171 - 41175 - 4940 - 4941 - 4945 - 4970 - 4971 - 4975

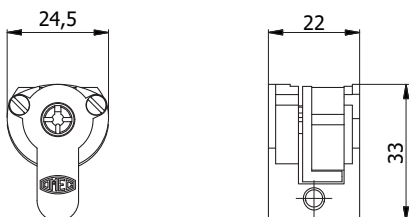

COD.					
4062	6	4100	0,12	10	-
4062/1	6	4101 (lunga)	0,14	10	-

CILINDRO A SPILLO CON SUPPORTO

CARATTERISTICHE COSTRUTTIVE:

Supporto in lega speciale zincata - Corpo, barilotto e perni in ottone - Molle in acciaio - Camma OMEC in acciaio inox - Chiavi in acciaio nichelato.

FUNZIONAMENTO:

Rotazione della chiave di 360° - Le chiavi sono dipendenti e non possono azionare il cilindro se dall'altro lato é stata inserita e ruotata la chiave.

PARTI IN DOTAZIONE:

3 chiavi, 2 borchie cod. 0441 N, istruzioni di montaggio.

VARIANTI A RICHIESTA:

Impianti speciali KA.

PER SERRATURE SERIE:

1473 - 4473

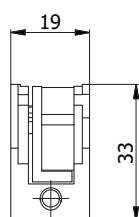
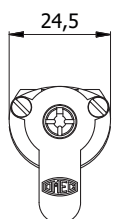
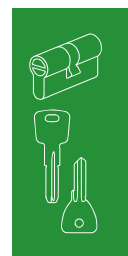

COD.					
4072	6	4100	0,10	10	-
4072/1	6	4101 (lunga)	0,12	10	-



CHIAVE PICCOLA



PROFILO:

OMEC piccolo.

MATERIALE:

Ottone nichelato.

MANO:

Destra o sinistra.

APPLICAZIONE:

cod. 103/04 solo per cilindro 140/02 e blocchetto di chiusura cod. 210,

cod. 103/05 per cilindri serie 140 (escluso 140/02) - 141 - 143.

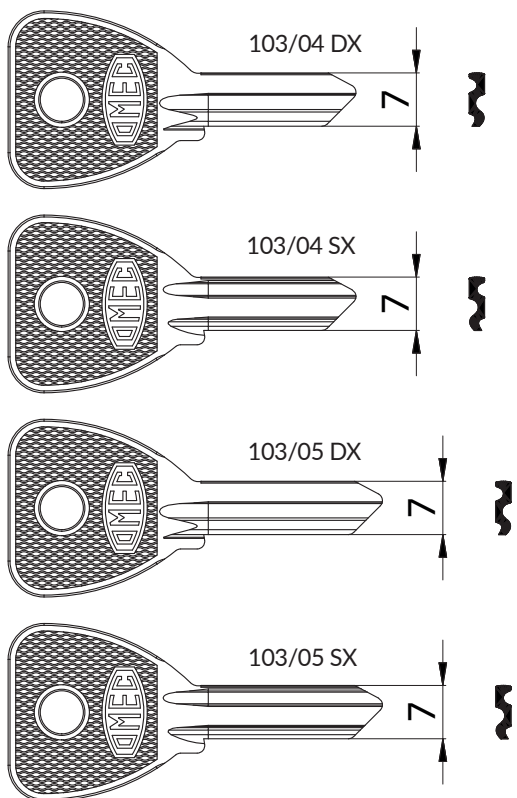

COD.	Mano		Lunghezza totale			
103/04 DX	destra	4	46	0,009	100	-
103/04 SX	sinistra	4	46	0,009	100	-
103/05 DX	destra	5	49,5	0,009	100	-
103/05 SX	sinistra	5	49,5	0,009	100	-

SCALA 1:1

CHIAVE PICCOLA COLORATA



PROFILO:

OMEC piccolo.

MATERIALE:

Ottone nichelato.

MANO:

Destra.

APPLICAZIONE:

Cilindri serie 140 (escluso 140/02) - 141 - 143.

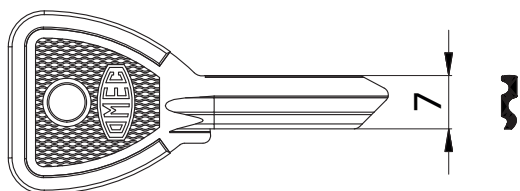

SCALA 1:1

COD.	Mano		Lunghezza totale	Colore inserto			
103/05 DX A	destra	5	50,5	Arancio	0,008	100	-
103/05 DX B	destra	5	50,5	Blu	0,008	100	-
103/05 DX N	destra	5	50,5	Nero	0,008	100	-
103/05 DX R	destra	5	50,5	Rosso	0,008	100	-
103/05 DX V	destra	5	50,5	Verde	0,008	100	-

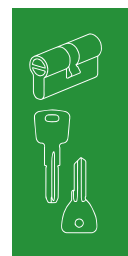

CHIAVE GRANDE



PROFILO:

OMEC grande.

MATERIALE:

Ottone nichelato.

MANO:

Destra o sinistra.

APPLICAZIONE:

cod. 105/03 solo per cilindri 120/01 e 121/01,

cod. 105/04 solo per cilindri 120/02, 121/02 e 123/02,

cod. 105/05 per cilindri serie 120 (escluso 120/01 e 120/02) -
serie 121 (escluso 121/01 e 121/02) - serie 123 (escluso 123/02).

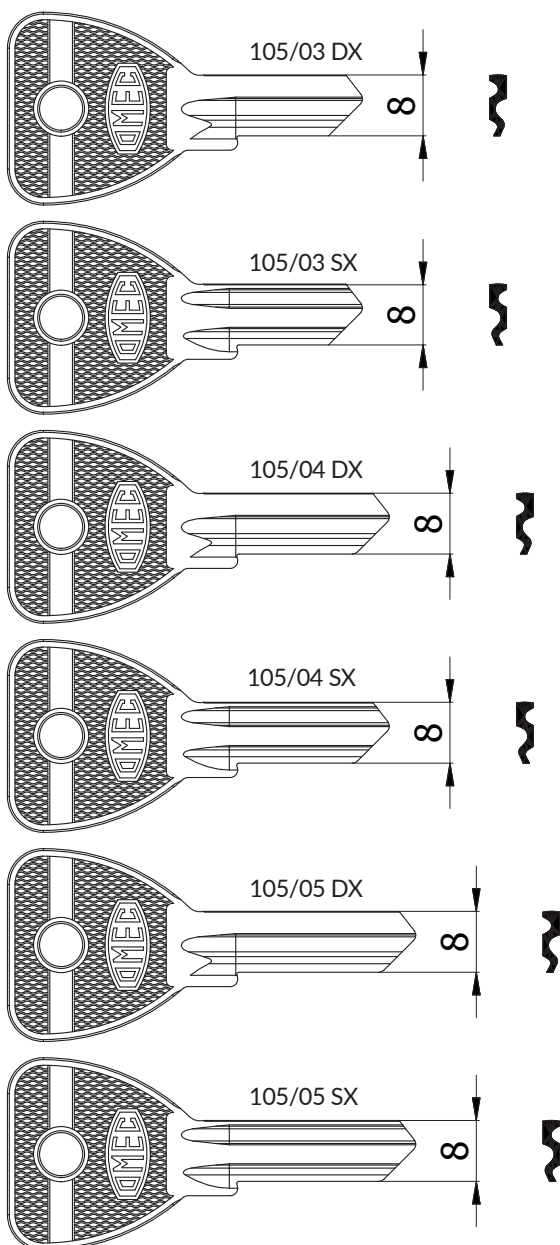

COD.	Mano		Lunghezza totale			
105/03 DX	destra	3	47	0,010	100	-
105/03 SX	sinistra	3	47	0,010	100	-
105/04 DX	destra	4	50,5	0,011	100	-
105/04 SX	sinistra	4	50,5	0,011	100	-
105/05 DX	destra	5	54	0,011	100	-
105/05 SX	sinistra	5	54	0,011	100	-

SCALA 1:1

CHIAVE PIATTA PICCOLA



PROFILO:

OMEC piatto piccolo.

MATERIALE:

Alpacca.

MANO:

Reversibile.

APPLICAZIONE:

Cilindri serie 2140 - 2141 - 2143

Cilindri serie 2240 - 2241 - 2243 (eliminati).

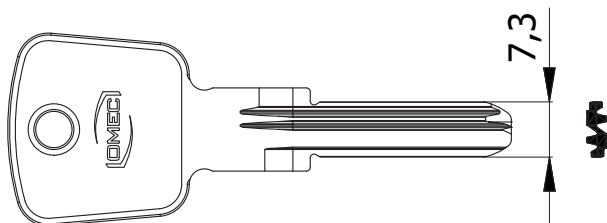
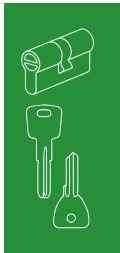

SCALA 1:1

COD.		Lunghezza totale	kg		
2040/06	6/9	67	0,017	50	-

CHIAVE PIATTA GRANDE



PROFILO:

OMEC piatto grande.

MATERIALE:

Alpacca.

MANO:

Reversibile.

APPLICAZIONE:

Cilindri serie 2120 - 2121 - 2122 - 2123 - 2126

Cilindri serie 2320 - 2321 - 2323 (eliminati).

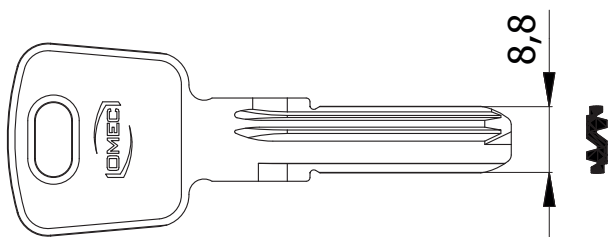

SCALA 1:1

COD.		Lunghezza totale			
2020/06	6/9	67	0,017	50	-

CHIAVE PIATTA GRANDE



PROFILO:

OMEC piatto grande 8 perni.

MATERIALE:

Alpacca.

MANO:

Reversibile.

APPLICAZIONE:

Cilindri serie 320 - 321 - 322 - 323 - 326.

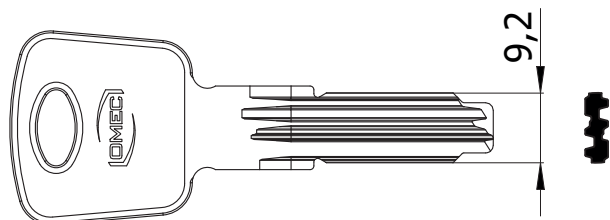

SCALA 1:1

COD.		Lunghezza totale	kg		
2020/08	8	64	0,020	50	-

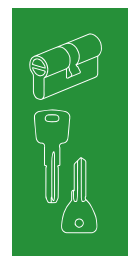

CHIAVE A SPILLO



PROFILO:

OMEC a croce.

MATERIALE:

Acciaio nichelato.

MANO:

Unica.

APPLICAZIONE:

Cilindri a spillo e blocchetto di chiusura cod. 4220.

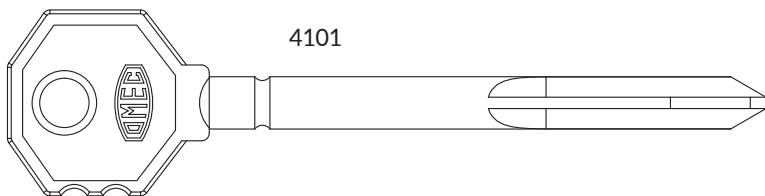
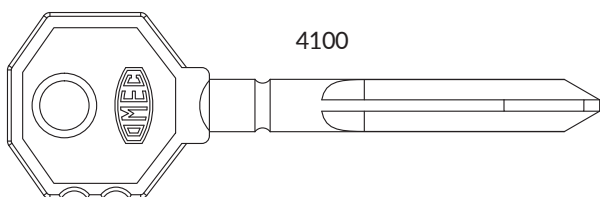

COD.		Lunghezza totale	kg		
4100	6	76	0,016	25	-
4101	6	100	0,022	25	-

SCALA 1:1

CHIAVE A DOPPIA MAPPA

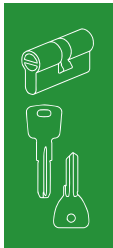

PROFILO:

OMEC a doppia mappa.

MATERIALE:

Ottone nichelato.

MANO:

Unica.

APPLICAZIONE:

Serrature a doppia mappa.



COD.	Leve	Lunghezza totale	kg		
5100/06	6	80	0,021	50	-
5101/06	6	104	0,024	50	-

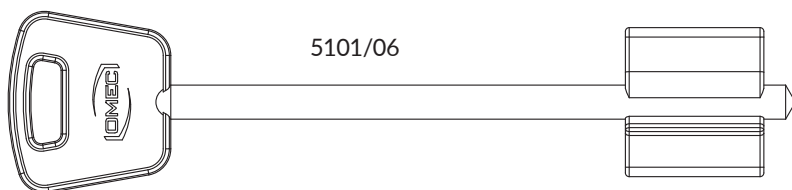
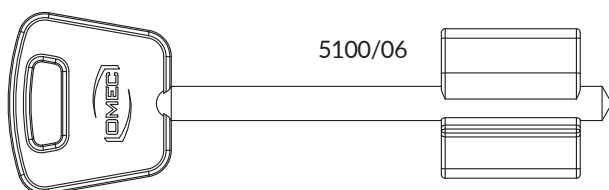

SCALA 1:1



Per chiavi piatte

COD.	Materiale			
02040 A	Nylon arancio	0,003	50	-



Per chiavi piatte

COD.	Materiale			
02040 B	Nylon blu	0,003	50	-

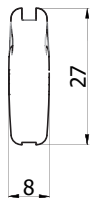

Per chiavi piatte

COD.	Materiale			
02040 L	Nylon lilla	0,003	50	-

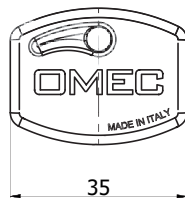

Per chiavi piatte

COD.	Materiale			
02040 N	Nylon nero	0,003	50	-

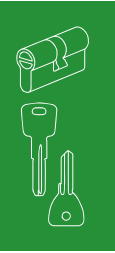











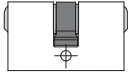

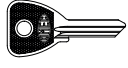
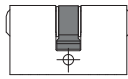
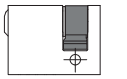
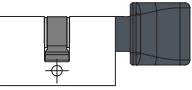

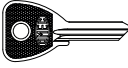
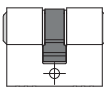
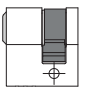

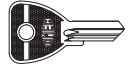
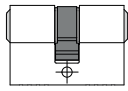
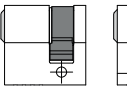
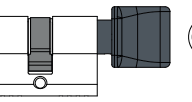

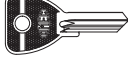
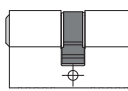
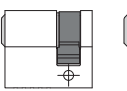
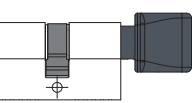

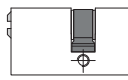
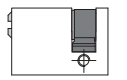
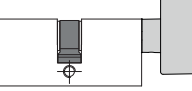
Per chiavi piatte

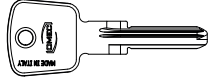
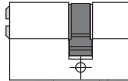
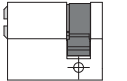
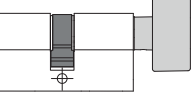

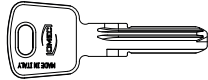
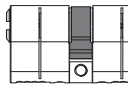
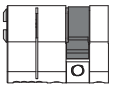
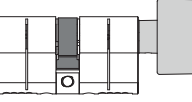
Per chiavi piatte

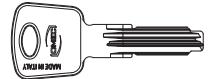
COD.	Materiale			
02040 R	Nylon rosso	0,003	50	-

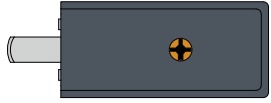
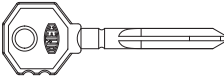
COD.	Materiale			
02040 V	Nylon verde	0,003	50	-

ARTICOLI SERIE	CHIAVE	IMPIANTI SPECIALI			
		KA	MK	GMK	CL
140/02   Blocchetto di chiusura cod.210 	103/04 	•	•	•	•
140* 141 143    	103/05 	•	•	•	•
*Tranne 140/02					
120/01 121/01   	105/03 	•	•	•	•
120/02 121/02 123/02    	105/04 	•	•	•	•
120* 121* 123*    	105/05 	•	•	•	•
*Tranne 120/01 - 120/02 - 121/01 - 121/02 - 123/02					
2140 2141 2143 2240 2241 2243    	2040/06 	•	•	•	•
2120-2122 2121 2123-2126 2320 2321 2323    	2020/06 	•	•	•	•
320 - 322 321 323 - 326    	2020/08 	•	•	•	•
Cilindri a spillo 	Blocchetto di chiusura cod.4220 	4100 4101(chiave lunga) 	•		
Serrature a doppia mappa 	5100/06 5101/06 (chiave lunga) 	•			



KA

IMPIANTO A CHIAVE UGUALE

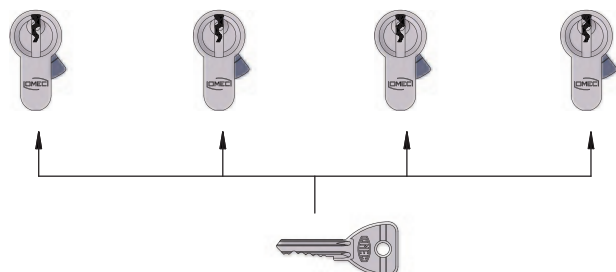

Tutti i cilindri sono aperti dalla stessa chiave.

KA

IMPIANTO A CHIAVE UGUALE

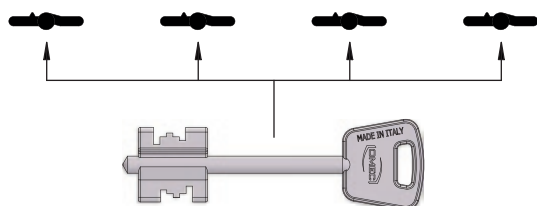

Tutte le serrature sono aperte dalla stessa chiave.

KA

IMPIANTO A CHIAVE UGUALE

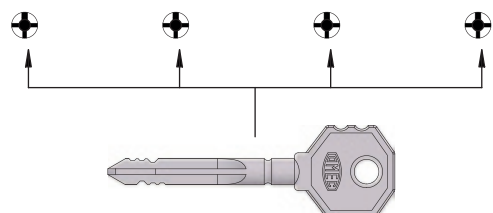

Tutti i cilindri sono aperti dalla stessa chiave.

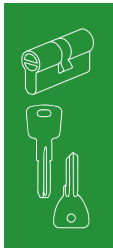

MK

IMPIANTO A CHIAVE MAESTRA



Ogni cilindro é aperto dalla propria chiave che non può aprirne altri.
Tutti i cilindri possono essere aperti dalla CHIAVE MAESTRA (MK) detta anche PASSE-PARTOUT.

GMK

IMPIANTO A CHIAVE MAESTRA GENERALE

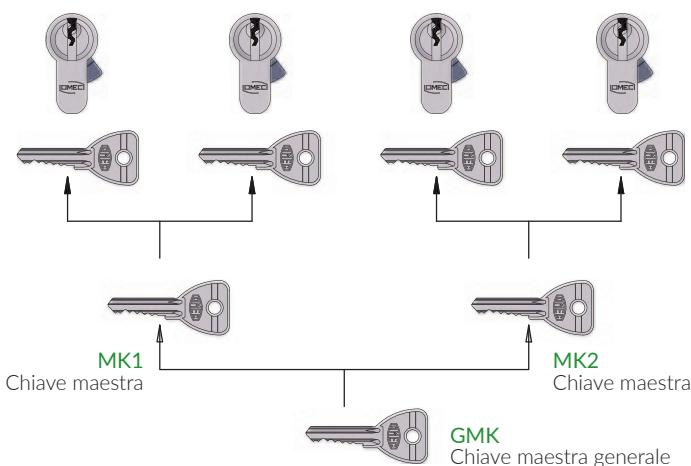

Ogni cilindro é aperto dalla propria chiave che non può aprirne altri. Tutti i cilindri di uno stesso gruppo possono essere aperti dalla propria CHIAVE MAESTRA (MK1).
Tutti i cilindri che compongono due o più gruppi di chiavi maestre, possono essere aperti da un'unica CHIAVE MAESTRA GENERALE (GMK) detta anche PASSE-PARTOUT GENERALE.

CL

IMPIANTO A CILINDRO CENTRALE

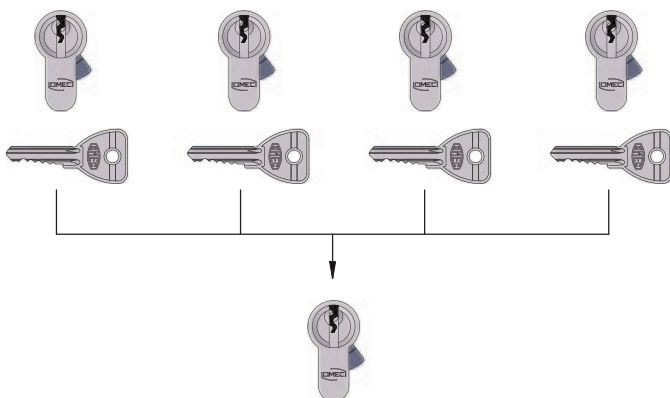

Ogni cilindro é aperto dalla propria chiave che non può aprirne altri, ma che può aprire il cilindro di uso comune (es. ingresso principale).

142

Serrature per fasce

155

Serrature elettriche
per fasce

161

Serrature di sicurezza
per fasce

168

Serrature a doppia
mappa per fasce

177

Serrature elettriche
a doppia mappa
per fasce

182

Serrature per
montanti

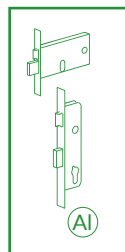

198

Serrature di sicurezza
per montanti

217

Serrature elettriche
di sicurezza
per montanti

224

Serratura di sicurezza
ad ingranaggi
per montanti

232

Kit per chiusure
supplementari

248

Serrature multipunto
per montanti

264

Serrature elettriche
multipunto per
montanti

270

Serrature multipunto
ad ingranaggi
per montanti

287

Blocchetti di chiusura

Serrature per Profili Alluminio

**MATERIALI**

Frontale e molle in acciaio inox
Cassa in acciaio zincato e plastificato

**ESCLUSIONE MANDATA**

Per serie 380 - 390 - 1780:
per escludere la seconda mandata
piegare la linguetta verso l'interno della
serratura con un cacciavite

**FACILE DA TRASFORMARE**

Scrocco anti-rumore regolabile ~ 5 mm
intercambiabile con rullo e tappo
Per serie 370 - 770 - 870 - 1770 - 1870:
Rullo cod. 0535 e tappo cod. 0371
Per serie 380 - 780 - 880 - 1780:
Rullo cod. 0385
Per serie 390 - 790 - 890 - 990:
Rullo cod. 0395



CATENACCIO E SCROCCO REGOLABILE

Scrocco intercambiabile con rullo cod. 0535

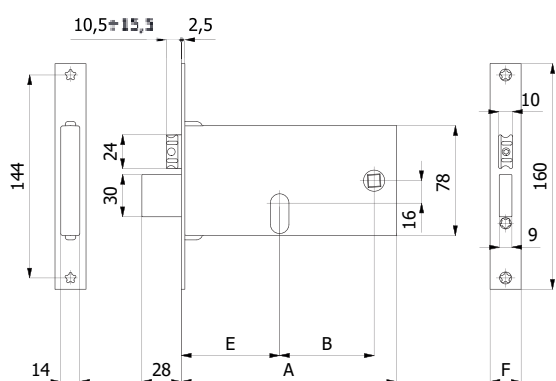

CARATTERISTICHE COSTRUTTIVE:

Scatola e coperchio in acciaio zincato e plastificato - Frontale in acciaio inox - Catenaccio in acciaio nichelato - Scrocco anti-rumore in lega speciale nichelata - Ingegno maniglia in lega speciale zincata foro \varnothing 8 mm.

FUNZIONAMENTO:

Catenaccio comandato dalla chiave - Scrocco comandato dalla chiave o dalla maniglia.

MANO:

Reversibile.

PARTI IN DOTAZIONE:

Vite cilindro.

COD.	E	F	A	B	Mandate	kg		
370	60	16	133	47	3	0,51	1	10
370/F22	60	22	133	47	3	0,53	1	10
770	70	16	153	67	3	0,55	1	10
770/F22	70	22	153	67	3	0,57	1	10
770-TT/F15	70	14,6	153	67	3	0,56	1	10
870	80	16	163	67	3	0,62	1	10
870/F22	80	22	163	67	3	0,64	1	10
870-TT/F15	80	14,6	163	67	3	0,63	1	10

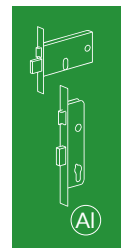

CATENACCIO

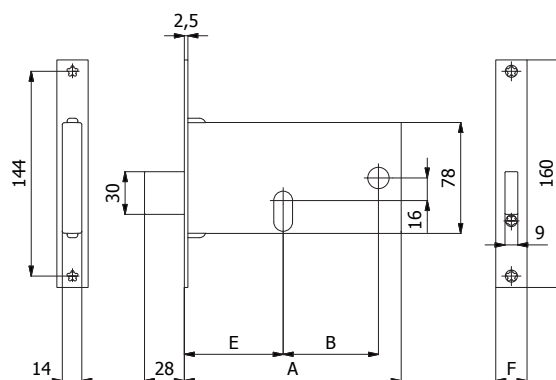
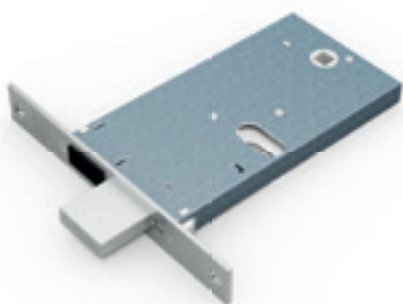

CARATTERISTICHE COSTRUTTIVE:

Scatola e coperchio in acciaio zincato e plastificato - Frontale in acciaio inox - Catenaccio in acciaio nichelato.

FUNZIONAMENTO:

Catenaccio comandato dalla chiave.

MANO:

Unica.

PARTI IN DOTAZIONE:

Vite cilindro.

COD.	E	F	A	B	Mandate	kg		
371	60	16	133	47	3	0,38	1	10
371/F22	60	22	133	47	3	0,40	1	10
771	70	16	153	67	3	0,43	1	10
771/F22	70	22	153	67	3	0,45	1	10
871	80	16	163	67	3	0,50	1	10
871/F22	80	22	163	67	3	0,52	1	10

CATENACCIO E RULLO REGOLABILE

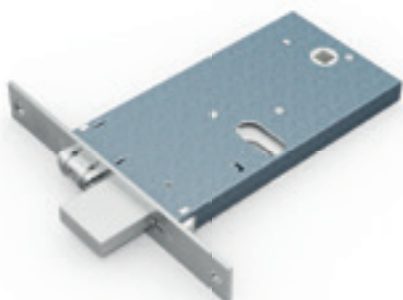

CARATTERISTICHE COSTRUTTIVE:

Scatola e coperchio in acciaio zincato e plastificato - Frontale in acciaio inox - Catenaccio in acciaio nichelato - Rullo in ottone nichelato.

FUNZIONAMENTO:

Catenaccio comandato dalla chiave - Rullo comandato a pressione o dalla chiave.



MANO:

Unica.

PARTI IN DOTAZIONE:

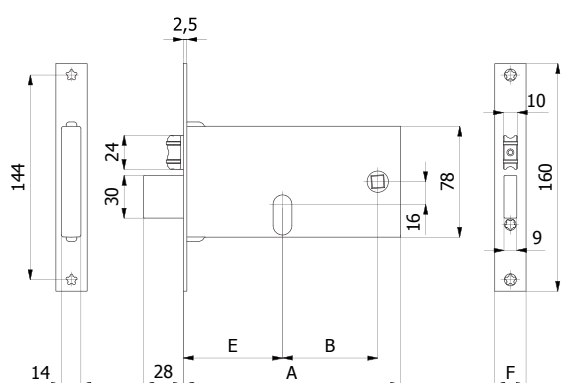
Vite cilindro.



COD.	E	F	A	B	Mandate			
375	60	16	133	47	3	0,45	1	10
375/F22	60	22	133	47	3	0,47	1	10
775	70	16	153	67	3	0,49	1	10
775/F22	70	22	153	67	3	0,51	1	10
875	80	16	163	67	3	0,56	1	10
875/F22	80	22	163	67	3	0,58	1	10

GANCIO

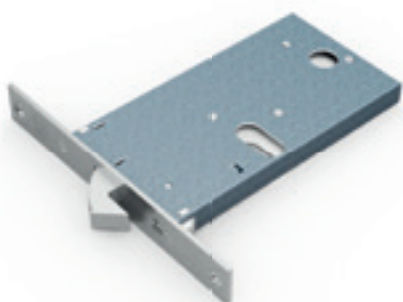

CARATTERISTICHE COSTRUTTIVE:

Scatola e coperchio in acciaio zincato e plastificato - Frontale in acciaio inox - Gancio in acciaio nichelato.

FUNZIONAMENTO:

Gancio comandato dalla chiave.

MANO:

Unica.

PARTI IN DOTAZIONE:

Vite cilindro.

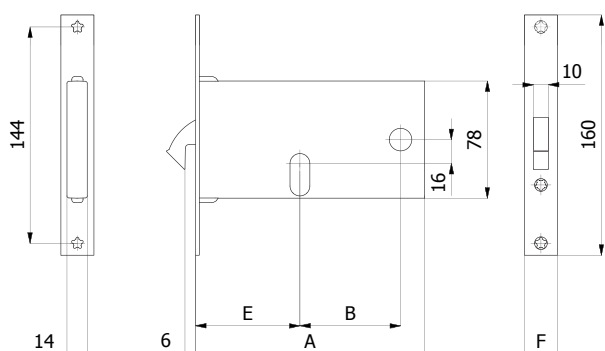

COD.	E	F	A	B	Mandate			
376	60	16	133	47	1	0,43	1	10
376/F22	60	22	133	47	1	0,45	1	10
776	70	16	153	67	1	0,48	1	10
776/F22	70	22	153	67	1	0,50	1	10

SCROCCO REGOLABILE CON MANDATE

Scrocco intercambiabile con rullo cod. 0385

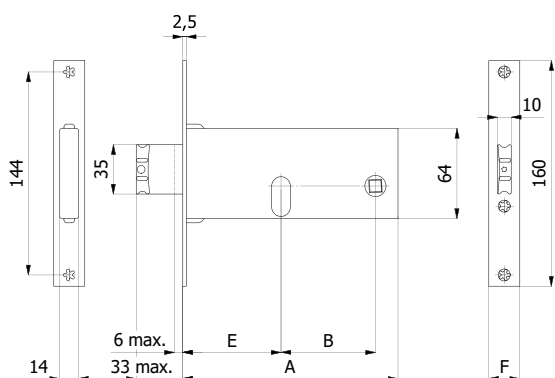

CARATTERISTICHE COSTRUTTIVE:

Scatola e coperchio in acciaio zincato e plastificato - Frontale in acciaio inox - Scrocco anti-rumore in lega speciale nichelata - Ingegno maniglia in lega speciale zincata foro \varnothing 8 mm.

FUNZIONAMENTO:

Mandate comandate dalla chiave - Scrocco comandato dalla chiave o dalla maniglia.

MANO:

Reversibile.

PARTI IN DOTAZIONE:

Vite cilindro.

COD.	E	F	A	B	Mandate	kg		
380	60	16	133	47	2	0,44	1	10
380/F22	60	22	133	47	2	0,46	1	10
780	70	16	153	67	2	0,48	1	10
780/F22	70	22	153	67	2	0,50	1	10
780-TT/F15	70	14,6	153	67	2	0,48	1	10
880	80	16	163	67	2	0,51	1	10
880/F22	80	22	163	67	2	0,53	1	10
880-TT/F15	80	14,6	163	67	2	0,51	1	10

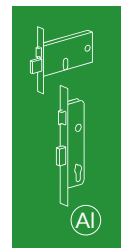

CATENACCIO REGOLABILE

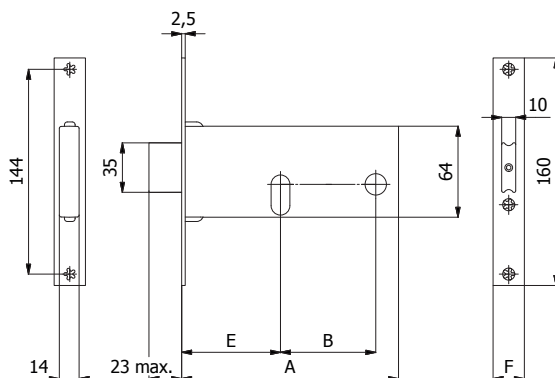

CARATTERISTICHE COSTRUTTIVE:

Scatola e coperchio in acciaio zincato e plastificato - Frontale in acciaio inox - Catenaccio in lega speciale nichelata.

FUNZIONAMENTO:

Catenaccio comandato dalla chiave.

MANO:

Unica.

PARTI IN DOTAZIONE:

Vite cilindro.

COD.	E	F	A	B	Mandate	kg		
381	60	16	133	47	2	0,40	1	10
381/F22	60	22	133	47	2	0,42	1	10
781	70	16	153	67	2	0,44	1	10
781/F22	70	22	153	67	2	0,46	1	10
881	80	16	163	67	2	0,48	1	10
881/F22	80	22	163	67	2	0,50	1	10

CATENACCIO E SCROCCO REGOLABILE

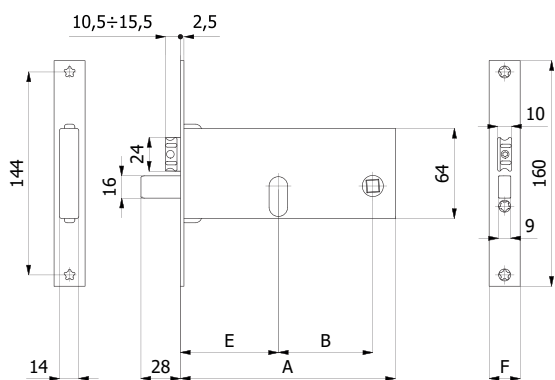

CARATTERISTICHE COSTRUTTIVE:

Scatola e coperchio in acciaio zincato e plastificato - Frontale in acciaio inox - Catenaccio in lega speciale nichelata - Scrocco anti-rumore in lega speciale nichelata - Ingegno maniglia in lega speciale zincata foro \varnothing 8 mm.

FUNZIONAMENTO:

Catenaccio comandato dalla chiave - Scrocco comandato dalla chiave o dalla maniglia.

MANO:

Reversibile.

PARTI IN DOTAZIONE:

Vite cilindro.

COD.	E	F	A	B	Mandate	kg		
782	70	16	153	67	3	0,53	1	10
782/F22	70	22	153	67	3	0,55	1	10
782-TT/F15	70	14,6	153	67	3	0,54	1	10
882	80	16	163	67	3	0,56	1	10
882/F22	80	22	163	67	3	0,58	1	10
882-TT/F15	80	14,6	163	67	3	0,57	1	10

RULLO REGOLABILE CON MANDATE

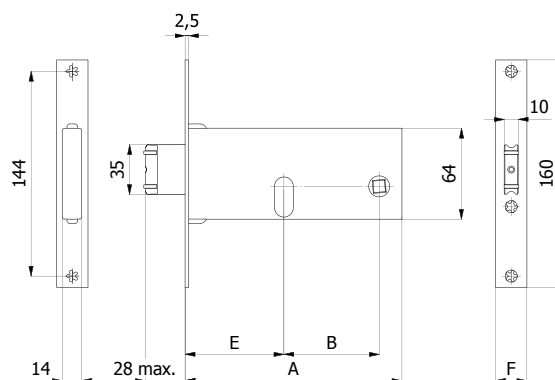

CARATTERISTICHE COSTRUTTIVE:

Scatola e coperchio in acciaio zincato e plastificato - Frontale in acciaio inox - Rullo in ottone nichelato.

FUNZIONAMENTO:

Mandate comandate dalla chiave - Rullo comandato a pressione o dalla chiave.

MANO:

Unica.

PARTI IN DOTAZIONE:

Vite cilindro.

COD.	E	F	A	B	Mandate	kg		
385	60	16	133	47	2	0,41	1	10
385/F22	60	22	133	47	2	0,43	1	10
785	70	16	153	67	2	0,47	1	10
785/F22	70	22	153	67	2	0,49	1	10
885	80	16	163	67	2	0,47	1	10
885/F22	80	22	163	67	2	0,49	1	10

GANCIO



CARATTERISTICHE COSTRUTTIVE:

Scatola e coperchio in acciaio zincato e plastificato - Frontale in acciaio inox - Gancio in acciaio nichelato.

FUNZIONAMENTO:

Gancio comandato dalla chiave.

MANO:

Unica.

PARTI IN DOTAZIONE:

Vite cilindro.

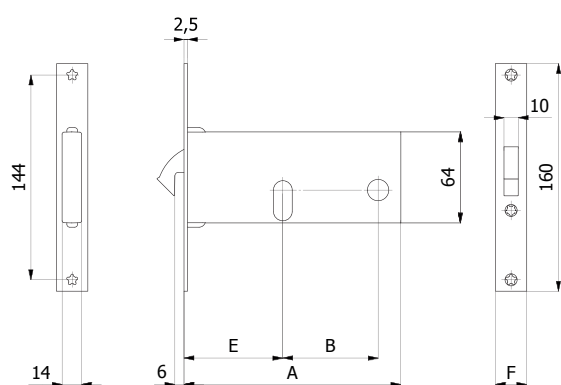

COD.	E	F	A	B	Mandate			
386	60	16	133	47	1	0,38	1	10
386/F22	60	22	133	47	1	0,40	1	10
786	70	16	153	67	1	0,41	1	10
786/F22	70	22	153	67	1	0,43	1	10

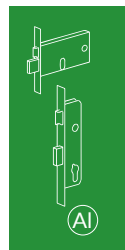

SCROCCO REGOLABILE CON MANDATE

Scrocco intercambiabile con rullo cod. 0395

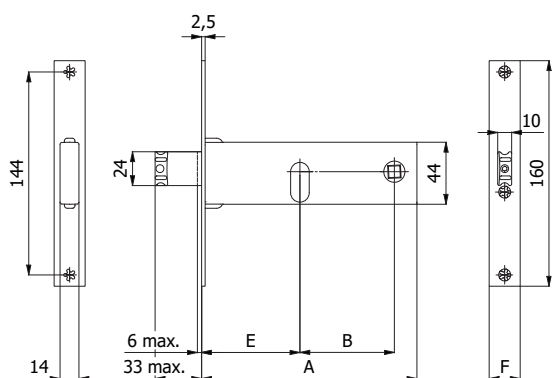

CARATTERISTICHE COSTRUTTIVE:

Scatola e coperchio in acciaio zincato e plastificato - Frontale in acciaio inox - Scrocco anti-rumore in lega speciale nichelata - Ingegno maniglia in lega speciale zincata foro \varnothing 8 mm.

FUNZIONAMENTO:

Mandate comandate dalla chiave - Scrocco comandato dalla chiave o dalla maniglia.

MANO:

Reversibile.

PARTI IN DOTAZIONE:

Vite cilindro.

COD.	E	F	A	B	Mandate			
390	60	16	133	47	2	0,36	1	10
390/F22	60	22	133	47	2	0,38	1	10
790	70	16	153	67	2	0,39	1	10
790/F22	70	22	153	67	2	0,41	1	10
790-TT/F15	70	14,6	153	67	2	0,39	1	10
890	80	16	163	67	2	0,40	1	10
890/F22	80	22	163	67	2	0,42	1	10
890-TT/F15	80	14,6	163	67	2	0,40	1	10
990	90	16	173	67	2	0,42	1	10
990/F22	90	22	173	67	2	0,44	1	10
990-TT/F15	90	14,6	173	67	2	0,42	1	10

CATENACCIO REGOLABILE

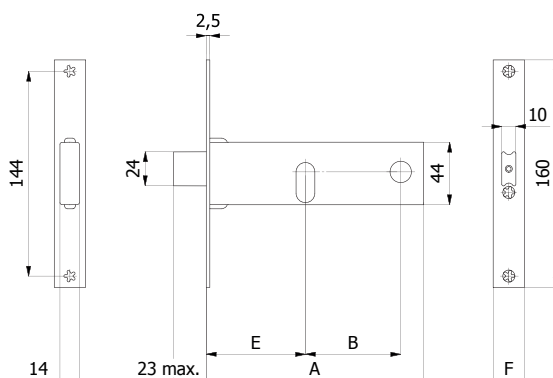

CARATTERISTICHE COSTRUTTIVE:

Scatola e coperchio in acciaio zincato e plastificato - Frontale in acciaio inox - Catenaccio in lega speciale nichelata.

FUNZIONAMENTO:

Catenaccio comandato dalla chiave.

MANO:

Unica.

PARTI IN DOTAZIONE:

Vite cilindro.

COD.	E	F	A	B	Mandate			
391	60	16	133	47	2	0,33	1	10
391/F22	60	22	133	47	2	0,35	1	10
791	70	16	153	67	2	0,36	1	10
791/F22	70	22	153	67	2	0,38	1	10
891	80	16	163	67	2	0,40	1	10
891/F22	80	22	163	67	2	0,42	1	10
991	90	16	173	67	2	0,48	1	10
991/F22	90	22	173	67	2	0,50	1	10

RULLO REGOLABILE CON MANDATE



CARATTERISTICHE COSTRUTTIVE:

Scatola e coperchio in acciaio zincato e plastificato - Frontale in acciaio inox - Rullo in ottone nichelato.

FUNZIONAMENTO:

Mandate comandate dalla chiave - Rullo comandato a pressione o dalla chiave.

MANO:

Unica.

PARTI IN DOTAZIONE:

Vite cilindro.

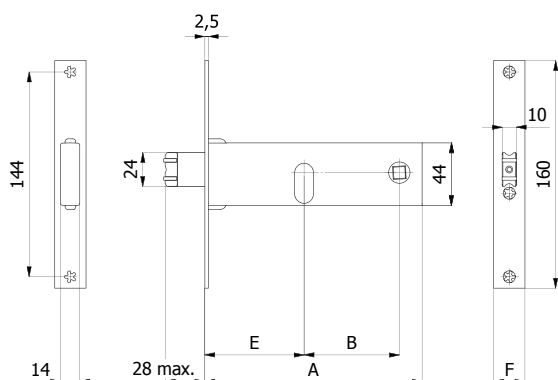

COD.	E	F	A	B	Mandate	kg		
395	60	16	133	47	2	0,34	1	10
395/F22	60	22	133	47	2	0,36	1	10
795	70	16	153	67	2	0,38	1	10
795/F22	70	22	153	67	2	0,40	1	10
895	80	16	163	67	2	0,38	1	10
895/F22	80	22	163	67	2	0,40	1	10
995	90	16	173	67	2	0,39	1	10
995/F22	90	22	173	67	2	0,41	1	10

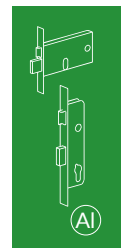

GANCIO



CARATTERISTICHE COSTRUTTIVE:

Scatola e coperchio in acciaio zincato e plastificato - Frontale in acciaio inox - Gancio in lega speciale nichelata.

FUNZIONAMENTO:

Gancio comandato dalla chiave.

MANO:

Unica.

PARTI IN DOTAZIONE:

Vite cilindro.

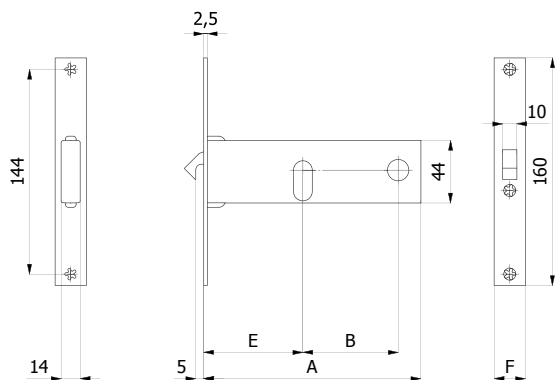

COD.	E	F	A	B	Mandate	kg		
396	60	16	133	47	1	0,30	1	10
396/F22	60	22	133	47	1	0,32	1	10
796	70	16	153	67	1	0,33	1	10
796/F22	70	22	153	67	1	0,35	1	10

CATENACCIO E SCROCCO REGOLABILE

Scrocco intercambiabile con rullo cod. 0535



CARATTERISTICHE COSTRUTTIVE:

Scatola e coperchio in acciaio zincato e plastificato - Frontale in acciaio inox - Catenaccio in acciaio nichelato - Scrocco anti-rumore in lega speciale nichelata - Ingegno maniglia in lega speciale zincata foro \varnothing 8 mm.

FUNZIONAMENTO:

Catenaccio comandato dalla chiave - Scrocco comandato dalla chiave o dalla maniglia.

MANO:

Reversibile.

PARTI IN DOTAZIONE:

Vite cilindro.

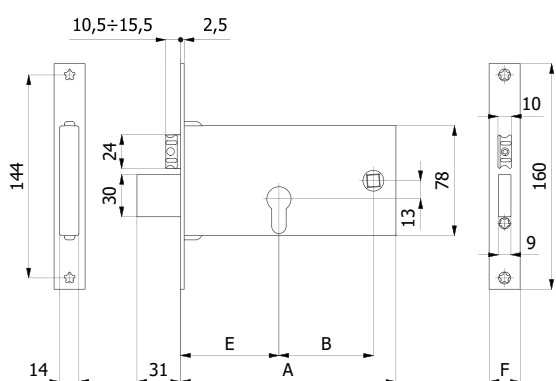

COD.	E	F	A	B	Mandate			
1770	70	16	153	67	3	0,58	1	10
1770/F22	70	22	153	67	3	0,60	1	10

CATENACCIO E SCROCCO REGOLABILE

Scrocco intercambiabile con rullo cod. 0535



CARATTERISTICHE COSTRUTTIVE:

Scatola e coperchio in acciaio zincato e plastificato - Frontale in acciaio inox - Catenaccio in acciaio nichelato - Scrocco anti-rumore in lega speciale nichelata - Ingegno maniglia in lega speciale zincata foro \varnothing 8 mm.

FUNZIONAMENTO:

Catenaccio comandato dalla chiave - Scrocco comandato dalla chiave o dalla maniglia.

MANO:

Reversibile.

PARTI IN DOTAZIONE:

Vite cilindro.

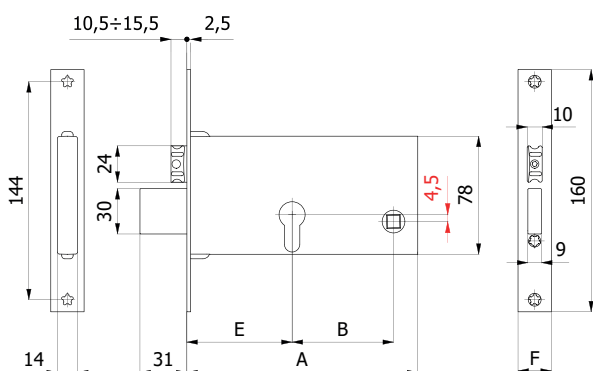

COD.	E	F	A	B	Mandate			
1870.70.16	70	16	153	67	3	0,58	1	10
1870.70.22	70	22	153	67	3	0,60	1	10

CATENACCIO

CARATTERISTICHE COSTRUTTIVE:

Scatola e coperchio in acciaio zincato e plastificato - Frontale in acciaio inox - Catenaccio in acciaio nichelato.

FUNZIONAMENTO:

Catenaccio comandato dalla chiave.



MANO:

Unica.

PARTI IN DOTAZIONE:

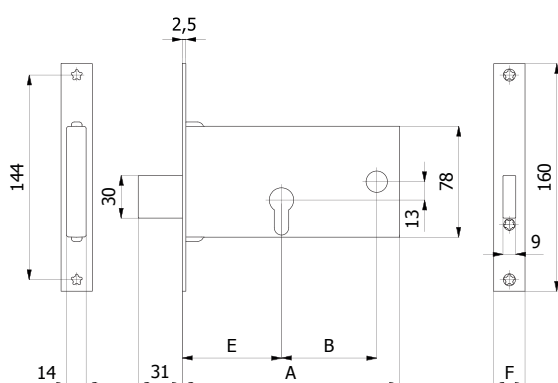
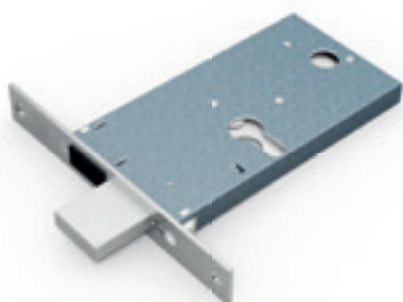
Vite cilindro.



COD.	E	F	A	B	Mandate			
1771	70	16	153	67	3	0,51	1	10
1771/F22	70	22	153	67	3	0,53	1	10



CATENACCIO E RULLO REGOLABILE

CARATTERISTICHE COSTRUTTIVE:

Scatola e coperchio in acciaio zincato e plastificato - Frontale in acciaio inox - Catenaccio in acciaio nichelato - Rullo in ottone nichelato.

FUNZIONAMENTO:

Catenaccio comandato dalla chiave - Rullo comandato a pressione o dalla chiave.



MANO:

Unica.

PARTI IN DOTAZIONE:

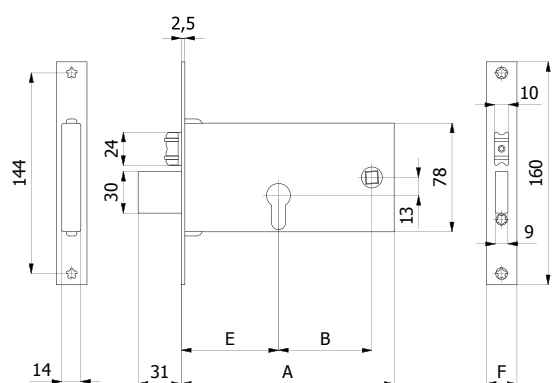
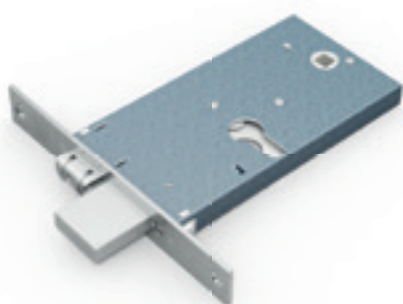
Vite cilindro.



COD.	E	F	A	B	Mandate			
1775	70	16	153	67	3	0,53	1	10
1775/F22	70	22	153	67	3	0,55	1	10

GANCIO

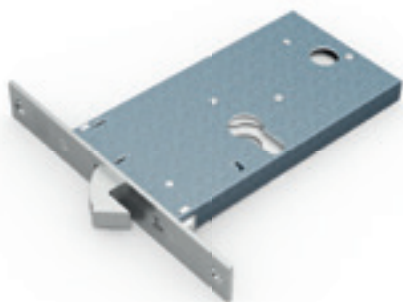
**CARATTERISTICHE COSTRUTTIVE:**

Scatola e coperchio in acciaio zincato e plastificato - Frontale in acciaio inox - Gancio in acciaio nichelato.

FUNZIONAMENTO:

Gancio comandato dalla chiave.



MANO:

Unica.

PARTI IN DOTAZIONE:

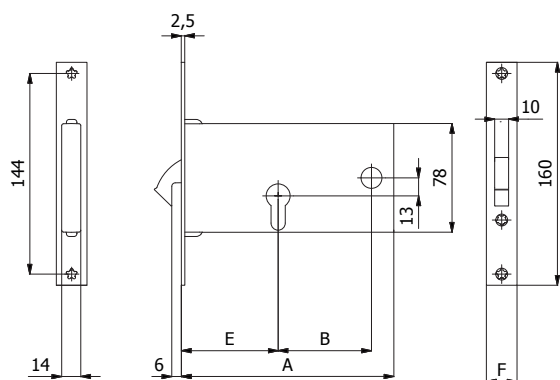
Vite cilindro.



COD.	E	F	A	B	Mandate			
1776	70	16	153	67	1	0,51	1	10
1776/F22	70	22	153	67	1	0,53	1	10

SCROCCO REGOLABILE CON MANDATE

Scrocco intercambiabile con rullo cod. 0385



CARATTERISTICHE COSTRUTTIVE:

Scatola e coperchio in acciaio zincato e plastificato - Frontale in acciaio inox - Scrocco anti-rumore in lega speciale nichelata - Ingegno maniglia in lega speciale zincata foro \varnothing 8 mm.

FUNZIONAMENTO:

Mandate comandate dalla chiave - Scrocco comandato dalla chiave o dalla maniglia.

MANO:

Reversibile.

PARTI IN DOTAZIONE:

Vite cilindro.

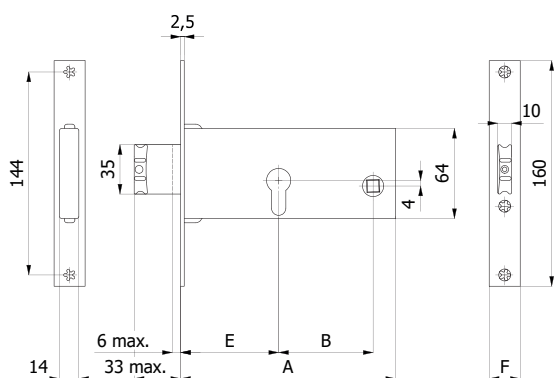

COD.	E	F	A	B	Mandate	kg		
1780	70	16	153	67	2	0,50	1	10
1780/F22	70	22	153	67	2	0,52	1	10

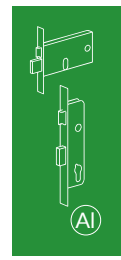

CATENACCIO REGOLABILE



CARATTERISTICHE COSTRUTTIVE:

Scatola e coperchio in acciaio zincato e plastificato - Frontale in acciaio inox - Catenaccio in lega speciale nichelata.

FUNZIONAMENTO:

Catenaccio comandato dalla chiave.

MANO:

Unica.

PARTI IN DOTAZIONE:

Vite cilindro.

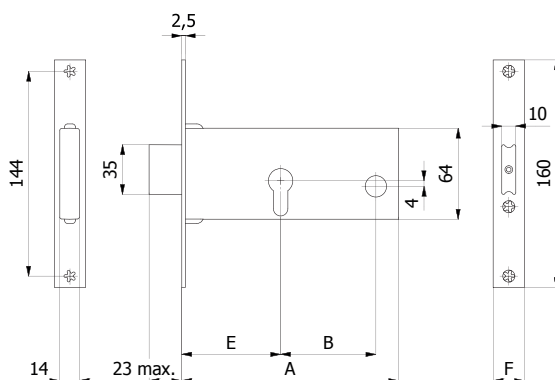

COD.	E	F	A	B	Mandate	kg		
1781	70	16	153	67	2	0,46	1	10
1781/F22	70	22	153	67	2	0,48	1	10

RULLO REGOLABILE CON MANDATE



CARATTERISTICHE COSTRUTTIVE:

Scatola e coperchio in acciaio zincato e plastificato - Frontale in acciaio inox - Rullo in ottone nichelato.

FUNZIONAMENTO:

Mandate comandate dalla chiave - Rullo comandato a pressione o dalla chiave.



MANO:

Unica.

PARTI IN DOTAZIONE:

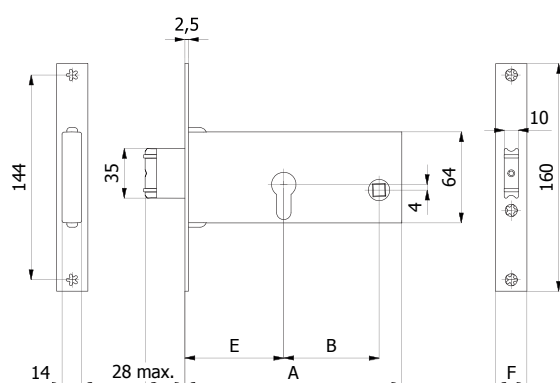
Vite cilindro.

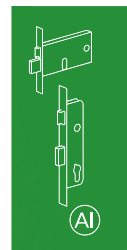
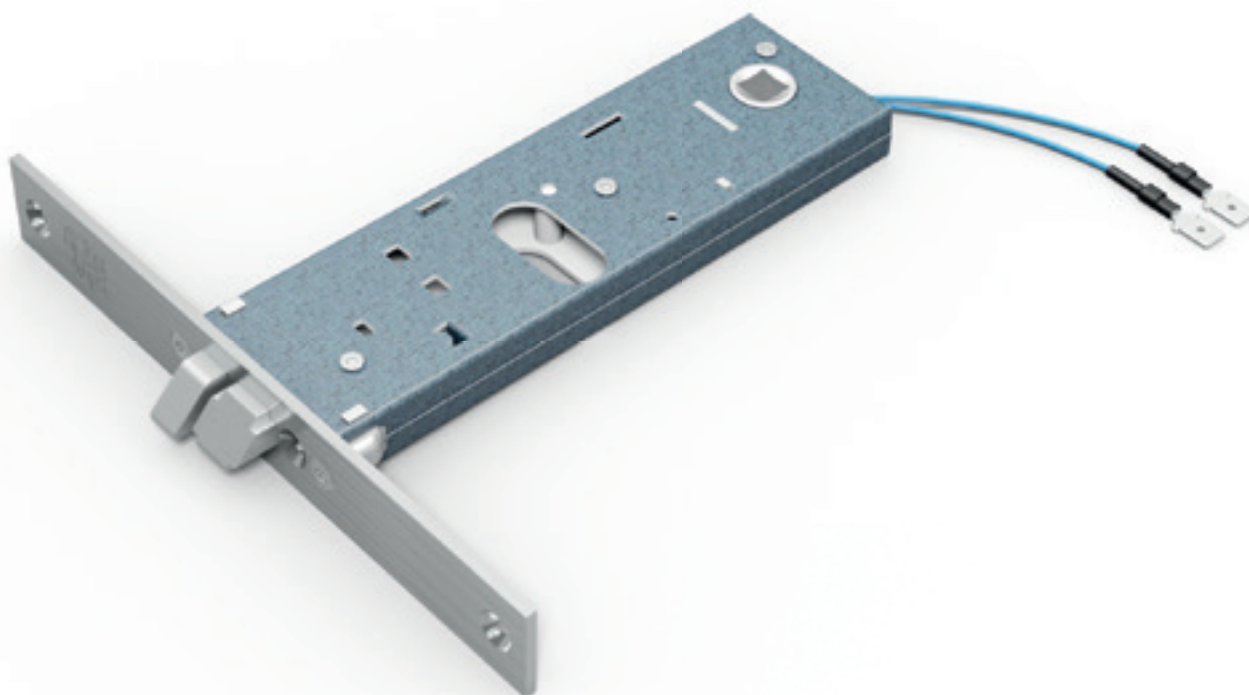

COD.	E	F	A	B	Mandate			
1785	70	16	153	67	2	0,49	1	10
1785/F22	70	22	153	67	2	0,51	1	10

**SICUREZZA**

Il funzionamento è garantito anche in mancanza di corrente

**MATERIALI**

Frontale e molle in acciaio inox
Cassa in acciaio zincato e plastificato

**COLLEGAMENTO RAPIDO**

Morsetti (faston) per un collegamento elettrico facile e veloce: i fili fuoriescono dalla cassa della serratura e per collegarli non c'è bisogno di cacciavite o chiave esagonale

**ALIMENTAZIONE**

Per l'installazione utilizzare trasformatori 12V-15W
Bobina con blocchetto antistrappo cod. 035

SCROCCO CON MANDATA

Con dispositivo per esclusione mandata

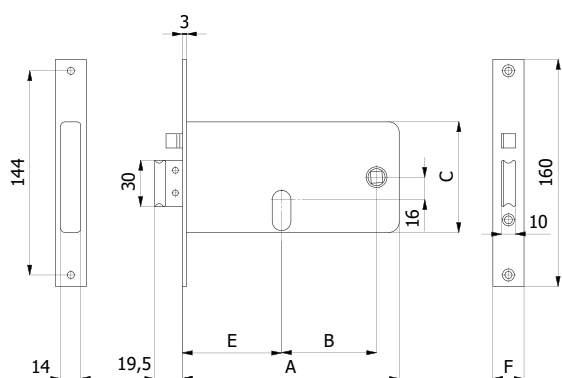

CARATTERISTICHE COSTRUTTIVE:

Scatola e coperchio in acciaio zincato e plastificato - Frontale in acciaio inox - Scrocco in lega speciale nichelata - Pistone di ricarica in acciaio nichelato - Ingegno maniglia in lega speciale zincata foro \varnothing 8 mm - Gruppo bobine cod. 035 (12V-15W a.c.) CE.

FUNZIONAMENTO:

Mandata comandata dalla chiave - Scrocco comandato dalla chiave, dalla maniglia, dal comando elettrico a distanza o dal pulsante meccanico cod. 058 - Il funzionamento è garantito anche in mancanza di corrente.

FERMO A GIORNO:

Con il pulsante meccanico cod. 059 è consentito il bloccaggio dell'elettroserratura in posizione di "aperto".

MANO:

Reversibile.

PARTI IN DOTAZIONE:

Vite cilindro, istruzioni di montaggio.

COD.	E	F	A	B	C	Mandate	kg		
377	60	16	133	47	84	1	0,55	1	10
377/F22	60	22	133	47	84	1	0,58	1	10
777	70	16	153	67	78	1	0,59	1	10
777/F22	70	22	153	67	78	1	0,61	1	10
877	80	16	163	67	78	1	0,65	1	10
877/F22	80	22	163	67	78	1	0,67	1	10

CATENACCIO E SCROCCO (NON REVERSIBILE)

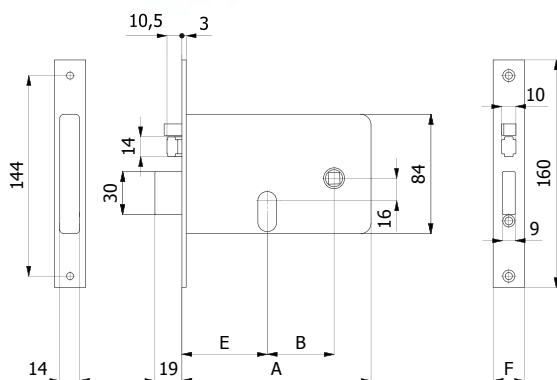
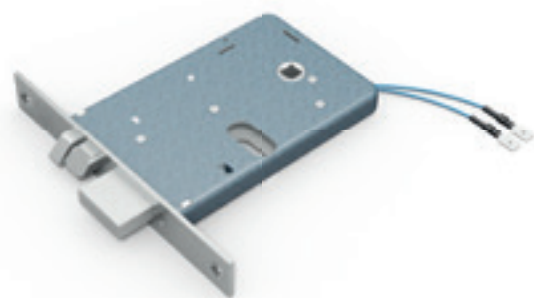

CARATTERISTICHE COSTRUTTIVE:

Scatola e coperchio in acciaio zincato e plastificato - Frontale in acciaio nichelato e cromato - Catenaccio e pistone di ricarica in acciaio nichelato - Scrocco in lega speciale nichelata - Ingegno maniglia in lega speciale zincata foro \varnothing 8 mm - Gruppo bobine cod. 035 (12V-15W a.c.) CE.

FUNZIONAMENTO:

Catenaccio comandato dalla chiave - Scrocco comandato dalla chiave, dalla maniglia, dal comando elettrico a distanza o dal pulsante meccanico cod. 058 - Il funzionamento è garantito anche in mancanza di corrente.

FERMO A GIORNO:

Con il pulsante meccanico cod. 059 è consentito il bloccaggio dell'elettroserratura in posizione di "aperto".

MANO:

DX = destra - SX = sinistra.

PARTI IN DOTAZIONE:

Vite cilindro.

COD.	E	F	A	B	Mandate	kg		
378 DX	60	16	133	47	2	0,56	1	10
378 SX	60	16	133	47	2	0,56	1	10
378/F22 DX	60	22	133	47	2	0,58	1	10
378/F22 SX	60	22	133	47	2	0,58	1	10

CATENACCIO E SCROCCO



CARATTERISTICHE COSTRUTTIVE:

Scatola e coperchio in acciaio zincato e plastificato - Frontale in acciaio nichelato e cromato - Catenaccio e scrocco in lega speciale nichelata - Pistone di ricarica in acciaio nichelato - Ingegno maniglia in lega speciale zincata foro Φ 8 mm - Gruppo bobine cod. 035 (12V-15W a.c.) CE.

FUNZIONAMENTO:

Catenaccio comandato dalla chiave - Scrocco comandato dalla chiave, dalla maniglia, dal comando elettrico a distanza o dal pulsante meccanico cod. 058 - Il funzionamento é garantito anche in mancanza di corrente.

FERMO A GIORNO:

Con il pulsante meccanico cod. 059 é consentito il bloccaggio dell'elettroserratura in posizione di "aperto".

MANO:

Reversibile.

PARTI IN DOTAZIONE:

Vite cilindro, istruzioni di montaggio.

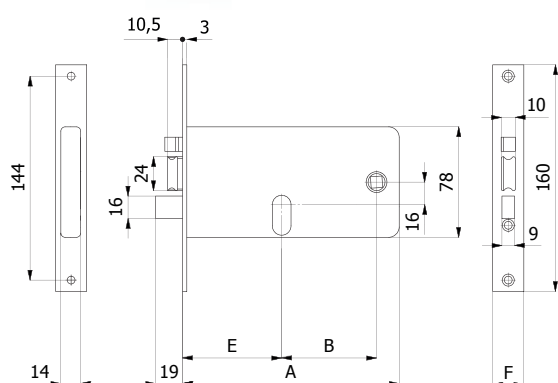

COD.	E	F	A	B	Mandate			
778	70	16	153	67	2	0,63	1	10
778/F22	70	22	153	67	2	0,65	1	10
878	80	16	163	67	2	0,70	1	10
878/F22	80	22	163	67	2	0,72	1	10

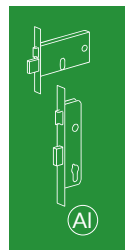

SCROCCO CON MANDATA

Con dispositivo per esclusione mandata

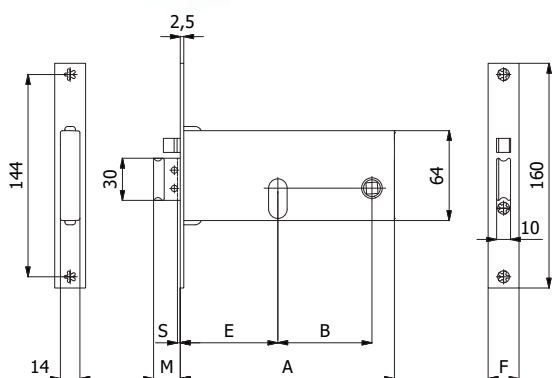

CARATTERISTICHE COSTRUTTIVE:

Scatola e coperchio in acciaio zincato e plastificato - Frontale in acciaio inox - Scrocco in lega speciale nichelata - Pistone di ricarica in acciaio nichelato - Ingegno maniglia in lega speciale zincata foro \varnothing 8 mm - Gruppo bobine cod. 035 (12V-15W a.c.) CE.

FUNZIONAMENTO:

Mandata comandata dalla chiave - Scrocco comandato dalla chiave, dalla maniglia, dal comando elettrico a distanza o dal pulsante meccanico cod. 058 - Il funzionamento é garantito anche in mancanza di corrente.

FERMO A GIORNO:

Con il pulsante meccanico cod. 059 é consentito il bloccaggio dell'elettroserratura in posizione di "aperto".

MANO:

Reversibile.

PARTI IN DOTAZIONE:

Vite cilindro, istruzioni di montaggio.

COD.	E	F	A	B	M	S	Mandate	kg		
388	60	16	133	47	19	-	1	0,49	1	10
388/F22	60	22	133	47	19	-	1	0,51	1	10
788	70	16	153	67	19	-	1	0,54	1	10
788/F22	70	22	153	67	19	-	1	0,56	1	10
788-TT/F15	70	14,6	153	67	24	6	1	0,55	1	10
888	80	16	163	67	19	-	1	0,55	1	10
888/F22	80	22	163	67	19	-	1	0,57	1	10
888-TT/F15	80	14,6	163	67	24	6	1	0,56	1	10

SCROCCO (NON REVERSIBILE)

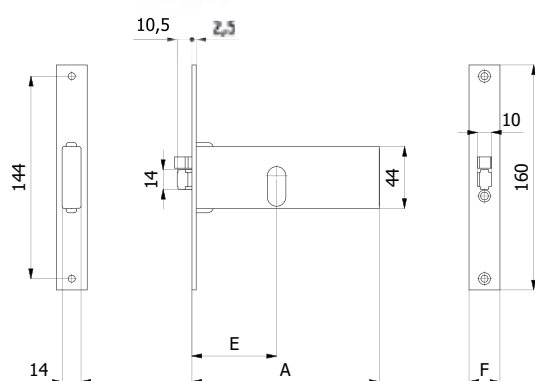

CARATTERISTICHE COSTRUTTIVE:

Scatola e coperchio in acciaio zincato e plastificato - Frontale in acciaio inox - Scrocco in lega speciale nichelata - Pistone di ricarica in acciaio nichelato - Gruppo bobine cod. 035 (12V-15W a.c.) CE.

FUNZIONAMENTO:

Scrocco comandato dalla chiave, dal comando elettrico a distanza o dal pulsante meccanico cod. 058 - Il funzionamento é garantito anche in mancanza di corrente.

FERMO A GIORNO:

Con il pulsante meccanico cod. 059 é consentito il bloccaggio dell'elettroserratura in posizione di "aperto".

MANO:

DX = destra - SX = sinistra.

PARTI IN DOTAZIONE:

Vite cilindro.

COD.	E	F	A	kg		
399 DX	60	16	133	0,33	1	10
399 SX	60	16	133	0,33	1	10
399/F22 DX	60	22	133	0,35	1	10
399/F22 SX	60	22	133	0,35	1	10

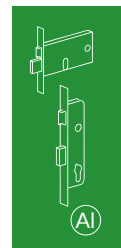

SCROCCO

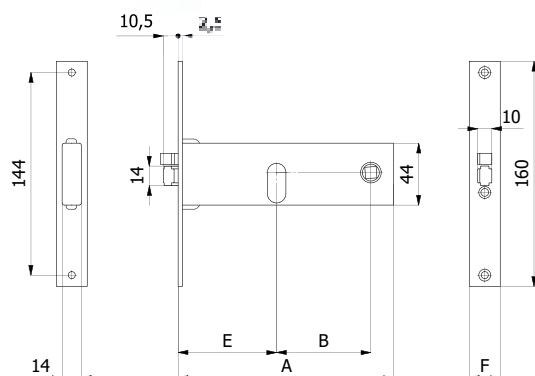

CARATTERISTICHE COSTRUTTIVE:

Scatola e coperchio in acciaio zincato e plastificato - Frontale in acciaio inox - Scrocco in lega speciale nichelata - Pistone di ricarica in acciaio nichelato - Ingegno maniglia in lega speciale zincata foro \varnothing 8 mm - Gruppo bobine cod. 035 (12V-15W a.c.) CE.

FUNZIONAMENTO:

Scrocco comandato dalla chiave, dalla maniglia, dal comando elettrico a distanza o dal pulsante meccanico cod. 058 - Il funzionamento é garantito anche in mancanza di corrente.

FERMO A GIORNO:

Con il pulsante meccanico cod. 059 é consentito il bloccaggio dell'elettroserratura in posizione di "aperto".

MANO:

Reversibile.

PARTI IN DOTAZIONE:

Vite cilindro, istruzioni di montaggio.

COD.	E	F	A	B	kg		
799	70	16	153	67	0,38	1	10
799/F22	70	22	153	67	0,40	1	10
899	80	16	163	67	0,39	1	10
899/F22	80	22	163	67	0,41	1	10
999	90	16	173	67	0,41	1	10
999/F22	90	22	173	67	0,43	1	10

SCROCCO CON MANDATA



CARATTERISTICHE COSTRUTTIVE:

Scatola e coperchio in acciaio zincato e plastificato - Frontale in acciaio nichelato e cromato - Scrocco in lega speciale nichelata - Pistone di ricarica in acciaio nichelato - Ingegno maniglia in lega speciale zincata foro \varnothing 8 mm - Gruppo bobine cod. 035 (12V-15W a.c.) CE.

FUNZIONAMENTO:

Mandata comandata dalla chiave - Scrocco comandato dalla chiave, dalla maniglia, dal comando elettrico a distanza o dal pulsante meccanico cod. 058 - Il funzionamento é garantito anche in mancanza di corrente.

FERMO A GIORNO:

Con il pulsante meccanico cod. 059 é consentito il bloccaggio dell'elettroserratura in posizione di "aperto".



MANO:

Reversibile.

PARTI IN DOTAZIONE:

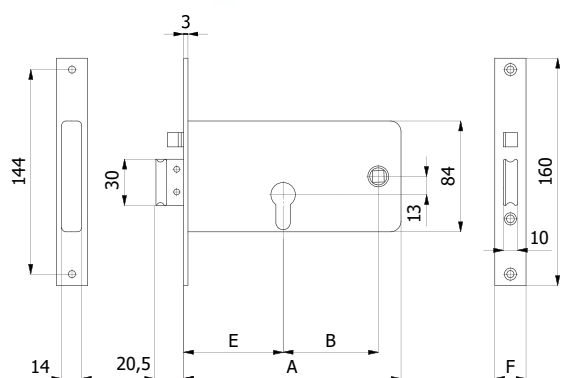
Vite cilindro, istruzioni di montaggio.



COD.	E	F	A	B	Mandate			
1777	70	16	153	67	1	0,60	1	10
1777/F22	70	22	153	67	1	0,62	1	10

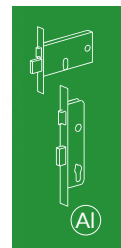
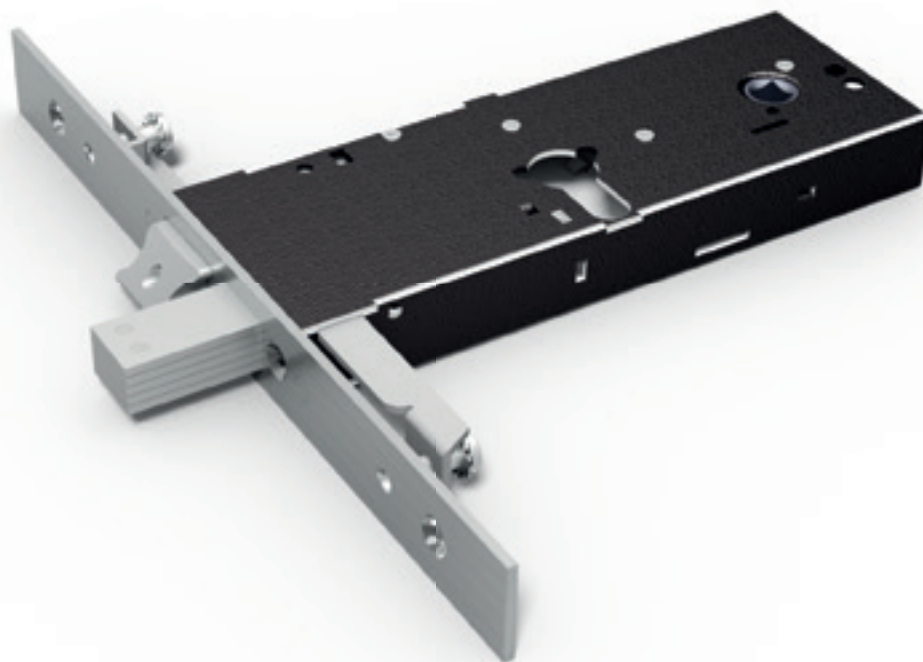

SICUREZZA

Catenaccio lamellare in acciaio
 Fino a 3 punti di chiusura
 Versioni disponibili con cilindro europeo
 e cilindro a spillo



MATERIALI

Frontale e molle in acciaio inox
 Cassa zincata e plastificata



FACILE DA TRASFORMARE

Scrocco regolabile ~ 5 mm
 intercambiabile con rullo e tappo
 Rullo cod. 05935
 Tappo cod. 05931



CILINDRO A SPILLO

Cod. 4062 con chiavi standard
 Cod. 4062/1 con chiavi lunghe





CATENACCIO E SCROCCO REGOLABILE

Scrocco intercambiabile con rullo cod. 05935

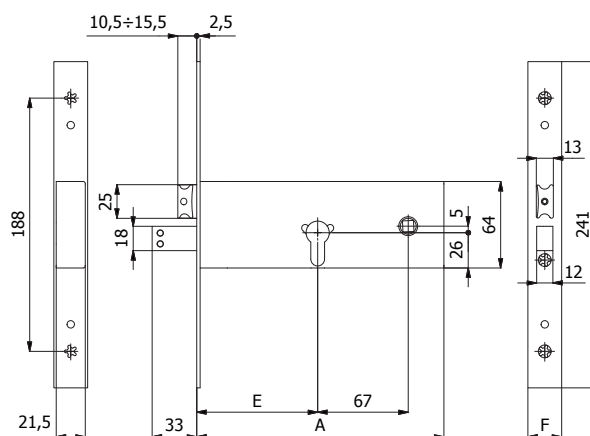
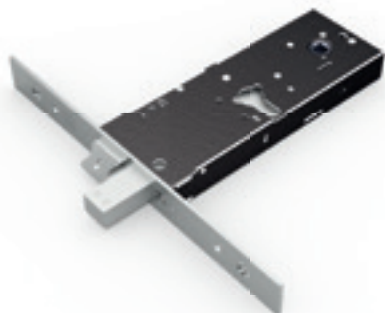

CARATTERISTICHE COSTRUTTIVE:

Scatola e coperchio in acciaio zincato e plastificato - Frontale in acciaio inox - Catenaccio in acciaio nichelato - Scrocco in lega speciale nichelata - Ingegnio maniglia in acciaio brunito foro \varnothing 8 mm.

FUNZIONAMENTO:

Catenaccio comandato dalla chiave - Scrocco comandato dalla chiave o dalla maniglia.

MANO:

Reversibile.

PARTI IN DOTAZIONE:

2 sottofrontali cod. 0624 N (frontale 25 mm) oppure 2 cod. 0625 N (frontale 22 mm), viti di fissaggio in acciaio inox, istruzioni di montaggio.

Per serie 1940: 2 borchie cod. 0120 N, vite cilindro.

Per serie 4940: cilindro a spillo cod. 4062 o 4062/1 (con chiavi lunghe), 3 chiavi, 2 borchie cod. 0441 N.

COD.	E	F	A	Mandate	Cilindro	Chiave	kg		
1940	90	25	186	3			0,96	1	5
1940/F22	90	22	186	3			0,94	1	5
11140	110	25	206	3			1,03	1	5
11140/F22	110	22	206	3			1,01	1	5
4940	90	25	186	3			1,04	1	5
4940/F22	90	22	186	3	cod. 4062	cod. 4100	1,02	1	5
41140	110	25	206	3			1,11	1	5
41140/F22	110	22	206	3			1,09	1	5
4***/1		Chiavi lunghe			cod. 4062/1	cod. 4101	+ 0,02	-	-



CATENACCIO

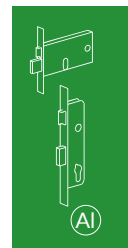
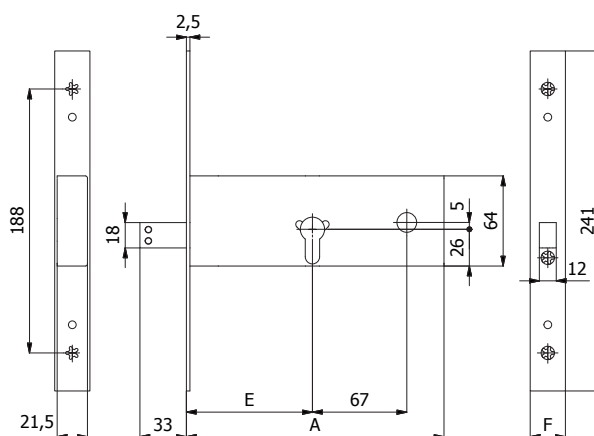
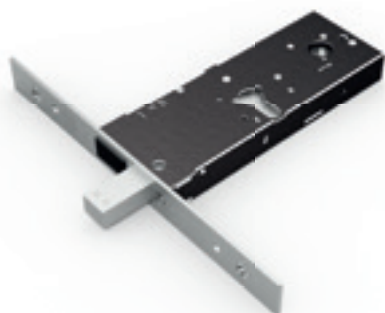

CARATTERISTICHE COSTRUTTIVE:

Scatola e coperchio in acciaio zincato e plastificato - Frontale in acciaio inox - Catenaccio in acciaio nichelato.

FUNZIONAMENTO:

Catenaccio comandato dalla chiave.

MANO:

Unica.

PARTI IN DOTAZIONE:

2 sottofrontali cod. 0624 N (frontale 25 mm) oppure 2 cod. 0625 N (frontale 22 mm), viti di fissaggio in acciaio inox, istruzioni di montaggio.

Per serie 1941: 2 borchie cod. 0120 N, vite cilindro.

Per serie 4941: cilindro a spillo cod. 4062 o 4062/1 (con chiavi lunghe), 3 chiavi, 2 borchie cod. 0441 N.

COD.	E	F	A	Mandate	Cilindro	Chiave			
1941	90	25	186	3			0,76	1	5
1941/F22	90	22	186	3			0,74	1	5
11141	110	25	206	3			0,83	1	5
11141/F22	110	22	206	3			0,81	1	5
4941	90	25	186	3			0,84	1	5
4941/F22	90	22	186	3	cod. 4062	cod. 4100	0,82	1	5
41141	110	25	206	3			0,91	1	5
41141/F22	110	22	206	3			0,89	1	5
4***/1		Chiavi lunghe			cod. 4062/1	cod. 4101	+ 0,02	-	-



CATENACCIO E RULLO REGOLABILE

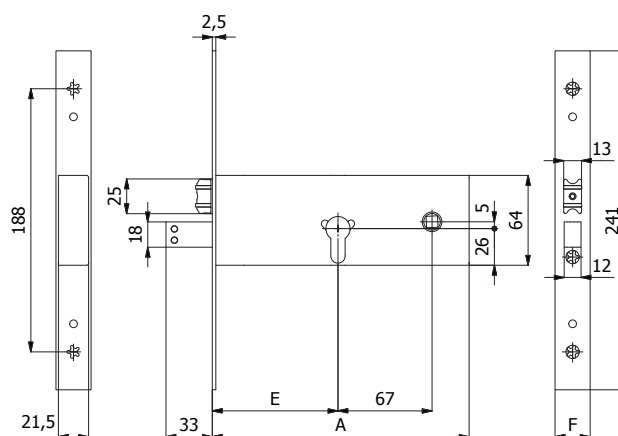
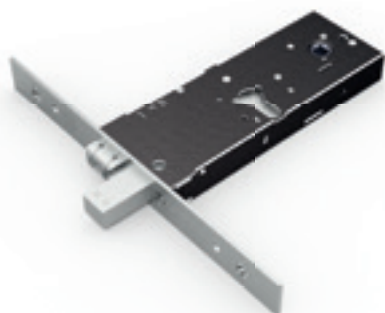

CARATTERISTICHE COSTRUTTIVE:

Scatola e coperchio in acciaio zincato e plastificato - Frontale in acciaio inox - Catenaccio in acciaio nichelato - Rullo in ottone nichelato.

FUNZIONAMENTO:

Catenaccio comandato dalla chiave - Rullo comandato a pressione o dalla chiave.

MANO:

Unica.

PARTI IN DOTAZIONE:

2 sottofrontali cod. 0624 N (frontale 25 mm) oppure 2 cod. 0625 N (frontale 22 mm), viti di fissaggio in acciaio inox, istruzioni di montaggio.

Per serie 1945: 2 borchie cod. 0120 N, vite cilindro.

Per serie 4945: cilindro a spillo cod. 4062 o 4062/1 (con chiavi lunghe), 3 chiavi, 2 borchie cod. 0441 N.

COD.	E	F	A	Mandate	Cilindro	Chiave			
1945	90	25	186	3			0,96	1	5
1945/F22	90	22	186	3			0,94	1	5
11145	110	25	206	3			1,03	1	5
11145/F22	110	22	206	3			1,01	1	5
4945	90	25	186	3			1,04	1	5
4945/F22	90	22	186	3			1,02	1	5
41145	110	25	206	3			1,11	1	5
41145/F22	110	22	206	3			1,09	1	5
4***/1		Chiavi lunghe					+ 0,02	-	-



CATENACCIO E SCROCCO REGOLABILE 3 PUNTI DI CHIUSURA

Scrocco intercambiabile con rullo cod. 05935

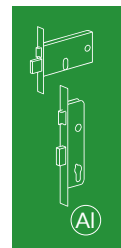
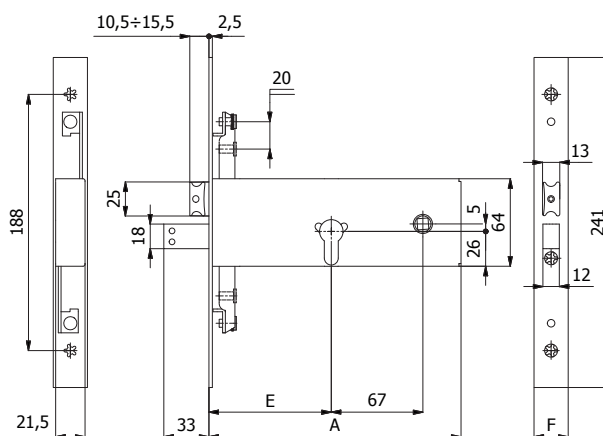
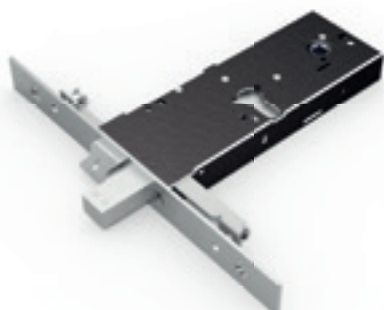

CARATTERISTICHE COSTRUTTIVE:

Scatola e coperchio in acciaio zincato e plastificato - Frontale in acciaio inox - Catenaccio in acciaio nichelato - Scrocco in lega speciale nichelata - Ingegno maniglia in acciaio brunito foro \varnothing 8 mm.

FUNZIONAMENTO:

Catenaccio comandato dalla chiave - Scrocco comandato dalla chiave o dalla maniglia.

MANO:

Reversibile.

PARTI IN DOTAZIONE:

2 sottofrontali cod. 0624 N (frontale 25 mm) oppure 2 cod. 0625 N (frontale 22 mm), viti di fissaggio in acciaio inox, istruzioni di montaggio.

Per serie 1970: 2 borchie cod. 0120 N, vite cilindro.

Per serie 4970: cilindro a spillo cod. 4062 o 4062/1 (con chiavi lunghe), 3 chiavi, 2 borchie cod. 0441 N.

COD.	E	F	A	Mandate	Cilindro	Chiave			
1970	90	25	186	3			1,04	1	5
1970/F22	90	22	186	3			1,02	1	5
11170	110	25	206	3			1,11	1	5
11170/F22	110	22	206	3			1,09	1	5
4970	90	25	186	3			1,12	1	5
4970/F22	90	22	186	3	cod. 4062	cod. 4100	1,10	1	5
41170	110	25	206	3			1,19	1	5
41170/F22	110	22	206	3			1,17	1	5
4***/1		Chiavi lunghe			cod. 4062/1	cod. 4101	+ 0,02	-	-



CATENACCIO 3 PUNTI DI CHIUSURA

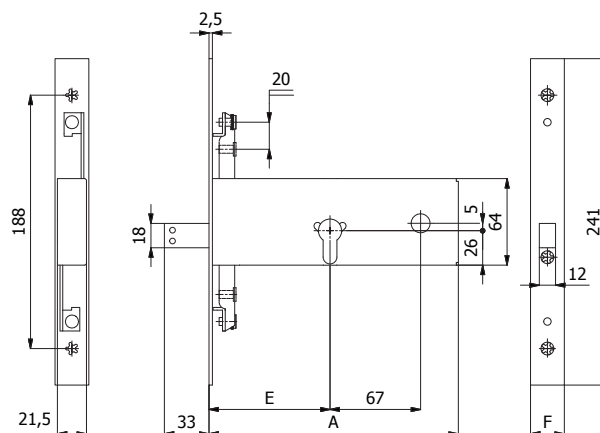

CARATTERISTICHE COSTRUTTIVE:

Scatola e coperchio in acciaio zincato e plastificato - Frontale in acciaio inox - Catenaccio in acciaio nichelato.

FUNZIONAMENTO:

Catenaccio comandato dalla chiave.

MANO:

Unica.

PARTI IN DOTAZIONE:

2 sottofrontali cod. 0624 N (frontale 25 mm) oppure 2 cod. 0625 N (frontale 22 mm), viti di fissaggio in acciaio inox, istruzioni di montaggio.

Per serie 1971: 2 borchie cod. 0120 N, vite cilindro.

Per serie 4971: cilindro a spillo cod. 4062 o 4062/1 (con chiavi lunghe), 3 chiavi, 2 borchie cod. 0441 N.

COD.	E	F	A	Mandate	Cilindro	Chiave	kg		
1971	90	25	186	3			0,84	1	5
1971/F22	90	22	186	3			0,82	1	5
11171	110	25	206	3			0,91	1	5
11171/F22	110	22	206	3			0,89	1	5
4971	90	25	186	3			0,92	1	5
4971/F22	90	22	186	3	cod. 4062	cod. 4100	0,90	1	5
41171	110	25	206	3			0,99	1	5
41171/F22	110	22	206	3			0,97	1	5
4***/1		Chiavi lunghe			cod. 4062/1	cod. 4101	+ 0,02	-	-



CATENACCIO E RULLO REGOLABILE 3 PUNTI DI CHIUSURA

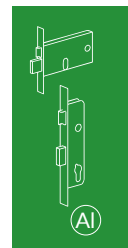
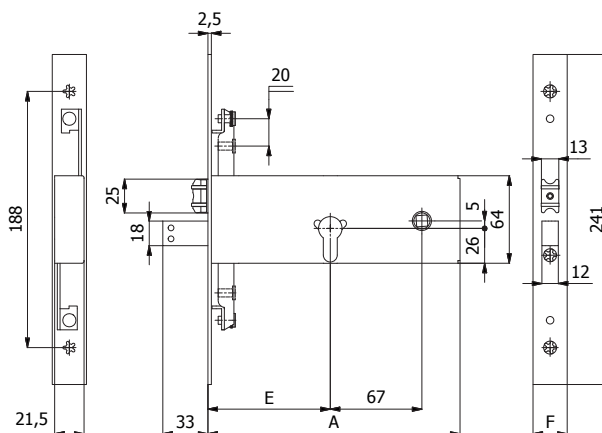
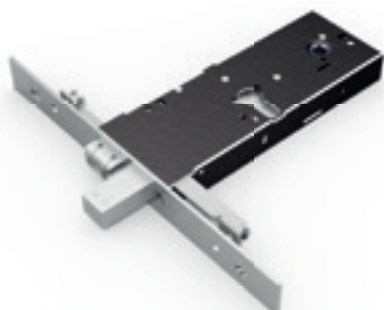

CARATTERISTICHE COSTRUTTIVE:

Scatola e coperchio in acciaio zincato e plastificato - Frontale in acciaio inox - Catenaccio in acciaio nichelato - Rullo in ottone nichelato.

FUNZIONAMENTO:

Catenaccio comandato dalla chiave - Rullo comandato a pressione o dalla chiave.

MANO:

Unica.

PARTI IN DOTAZIONE:

2 sottofrontali cod. 0624 N (frontale 25 mm) oppure 2 cod. 0625 N (frontale 22 mm), viti di fissaggio in acciaio inox, istruzioni di montaggio.

Per serie 1975: 2 borchie cod. 0120 N, vite cilindro.

Per serie 4975: cilindro a spillo cod. 4062 o 4062/1 (con chiavi lunghe), 3 chiavi, 2 borchie cod. 0441 N.

COD.	E	F	A	Mandate	Cilindro	Chiave			
1975	90	25	186	3			1,04	1	5
1975/F22	90	22	186	3			1,02	1	5
11175	110	25	206	3			1,11	1	5
11175/F22	110	22	206	3			1,09	1	5
4975	90	25	186	3			1,12	1	5
4975/F22	90	22	186	3	cod. 4062	cod. 4100	1,10	1	5
41175	110	25	206	3			1,19	1	5
41175/F22	110	22	206	3			1,17	1	5
4***/1		Chiavi lunghe			cod. 4062/1	cod. 4101	+ 0,02	-	-

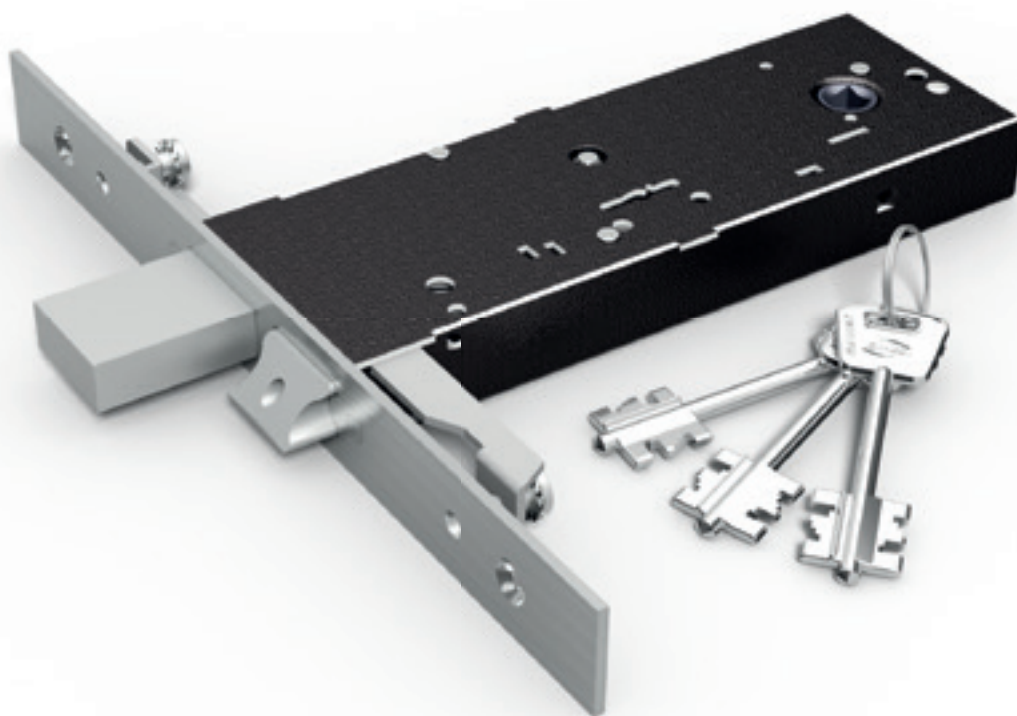

SICUREZZA

Catenaccio in acciaio
Fino a 3 punti di chiusura
Con chiavi a doppia mappa



MATERIALI

Frontale e molle in acciaio inox
Cassa zincata e plastificata
Chiavi in ottone nichelato



FACILE DA TRASFORMARE

Scrocco regolabile ~ 5 mm
intercambiabile con rullo e tappo
Rullo cod. 05935
Tappo cod. 05931
(tranne 5950 - 5980)

CATENACCIO E SCROCCO REGOLABILE

Scrocco intercambiabile con rullo cod. 05935

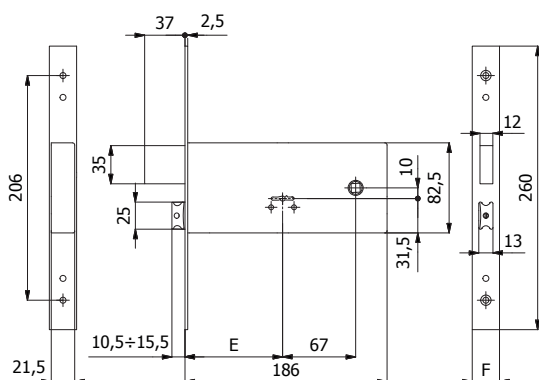
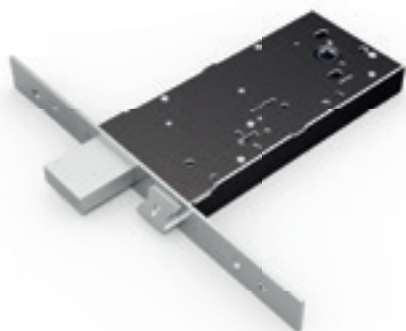

CARATTERISTICHE COSTRUTTIVE:

Scatola e coperchio in acciaio zincato e plastificato - Frontale in acciaio inox - Catenaccio in acciaio nichelato - Scrocco in lega speciale nichelata - Ingegno maniglia in acciaio brunito foro \varnothing 8 mm.

FUNZIONAMENTO:

Catenaccio comandato dalla chiave - Scrocco comandato dalla chiave o dalla maniglia.

MANO:

Reversibile.

PARTI IN DOTAZIONE:

3 chiavi, coppia borchie cod. 0590 N,
2 sottofrontali cod. 0624 N (frontale 25 mm) oppure 2 cod. 0625 N (frontale 22 mm), viti di fissaggio in acciaio inox, istruzioni di montaggio.

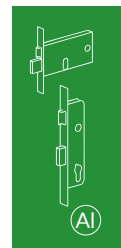

COD.	E	F		Mandate			
5930	90	25	5100/06	4	1,32	1	5
5930/F22	90	22	5100/06	4	1,30	1	5
5930/1	Chiavi lunghe		5101/06	-	+ 0,01	-	-

CATENACCIO

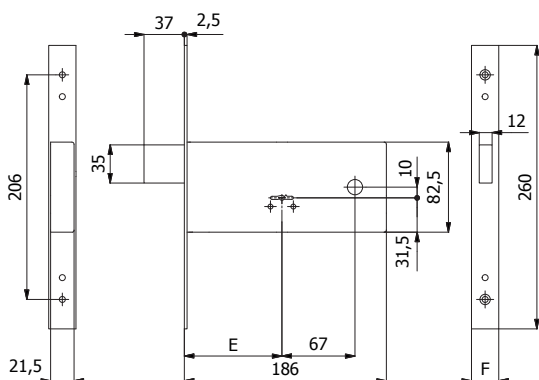

CARATTERISTICHE COSTRUTTIVE:

Scatola e coperchio in acciaio zincato e plastificato - Frontale in acciaio inox - Catenaccio in acciaio nichelato.

FUNZIONAMENTO:

Catenaccio comandato dalla chiave.

MANO:

Unica.

PARTI IN DOTAZIONE:

3 chiavi, coppia borchie cod. 0590 N,
2 sottofrontali cod. 0624 N (frontale 25 mm) oppure 2 cod. 0625 N (frontale 22 mm), viti di fissaggio in acciaio inox, istruzioni di montaggio.

COD.	E	F		Mandate			
5931	90	25	5100/06	4	1,10	1	5
5931/F22	90	22	5100/06	4	1,08	1	5
5931/1	Chiavi lunghe		5101/06	-	+ 0,01	-	-

CATENACCIO E RULLO REGOLABILE

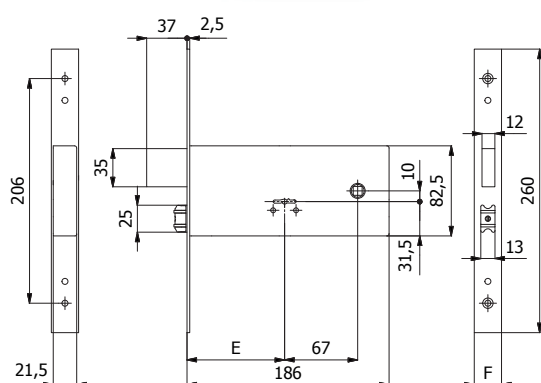

CARATTERISTICHE COSTRUTTIVE:

Scatola e coperchio in acciaio zincato e plastificato - Frontale in acciaio inox - Catenaccio in acciaio nichelato - Rullo in ottone nichelato.

FUNZIONAMENTO:

Catenaccio comandato dalla chiave - Rullo comandato a pressione o dalla chiave.

MANO:





Unica.

PARTI IN DOTAZIONE:

3 chiavi, coppia borchie cod. 0590 N,

2 sottofrontali cod. 0624 N (frontale 25 mm) oppure 2 cod. 0625 N

(frontale 22 mm), viti di fissaggio in acciaio inox, istruzioni di montaggio.

COD.	E	F		Mandate			
5935	90	25	5100/06	4	1,18	1	5
5935/F22	90	22	5100/06	4	1,16	1	5
5935/1	Chiavi lunghe		5101/06	-	+ 0,01	-	-

CATENACCIO E SCROCCO REGOLABILE 3 PUNTI DI CHIUSURA

Scrocco intercambiabile con rullo cod. 05935

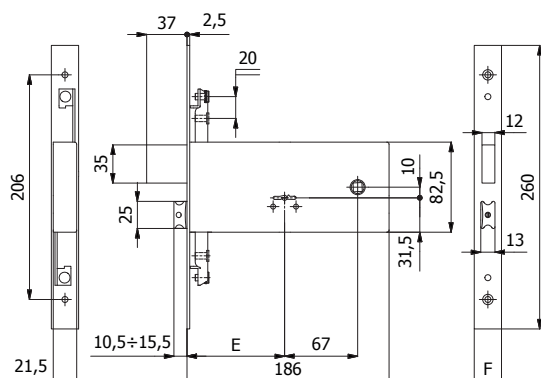
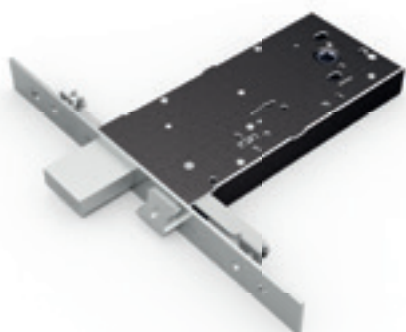

CARATTERISTICHE COSTRUTTIVE:

Scatola e coperchio in acciaio zincato e plastificato - Frontale in acciaio inox - Catenaccio in acciaio nichelato - Scrocco in lega speciale nichelata - Ingegno maniglia in acciaio brunito foro \varnothing 8 mm.

FUNZIONAMENTO:

Catenaccio comandato dalla chiave - Scrocco comandato dalla chiave o dalla maniglia.

MANO:





Reversibile.

PARTI IN DOTAZIONE:

3 chiavi, coppia borchie cod. 0590 N,

2 sottofrontali cod. 0624 N (frontale 25 mm) oppure 2 cod. 0625 N

(frontale 22 mm), viti di fissaggio in acciaio inox, istruzioni di montaggio.

COD.	E	F		Mandate			
5960	90	25	5100/06	4	1,40	1	5
5960/F22	90	22	5100/06	4	1,38	1	5
5960/1	Chiavi lunghe		5101/06	-	+ 0,01	-	-

CATENACCIO 3 PUNTI DI CHIUSURA

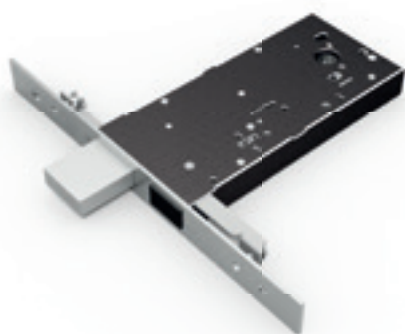

CARATTERISTICHE COSTRUTTIVE:

Scatola e coperchio in acciaio zincato e plastificato - Frontale in acciaio inox - Catenaccio in acciaio nichelato.

FUNZIONAMENTO:

Catenaccio comandato dalla chiave.





MANO:

Unica.

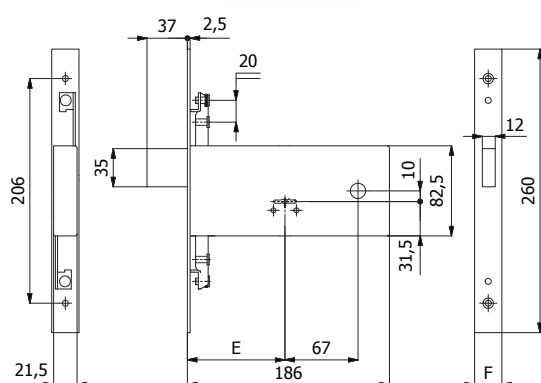
PARTI IN DOTAZIONE:

3 chiavi, coppia borchie cod. 0590 N,
2 sottofrontali cod. 0624 N (frontale 25 mm) oppure 2 cod. 0625 N (frontale 22 mm), viti di fissaggio in acciaio inox, istruzioni di montaggio.



COD.	E	F		Mandate			
5961	90	25	5100/06	4	1,19	1	5
5961/F22	90	22	5100/06	4	1,17	1	5
5961/1	Chiavi lunghe		5101/06	-	+ 0,01	-	-

CATENACCIO E RULLO REGOLABILE 3 PUNTI DI CHIUSURA

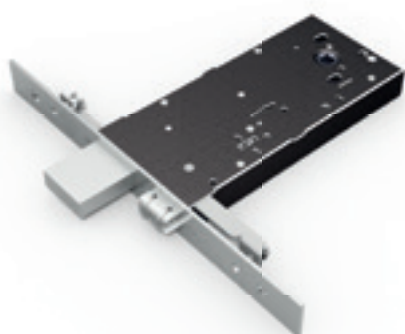

CARATTERISTICHE COSTRUTTIVE:

Scatola e coperchio in acciaio zincato e plastificato - Frontale in acciaio inox - Catenaccio in acciaio nichelato - Rullo in ottone nichelato.

FUNZIONAMENTO:

Catenaccio comandato dalla chiave - Rullo comandato a pressione o dalla chiave.





MANO:

Unica.

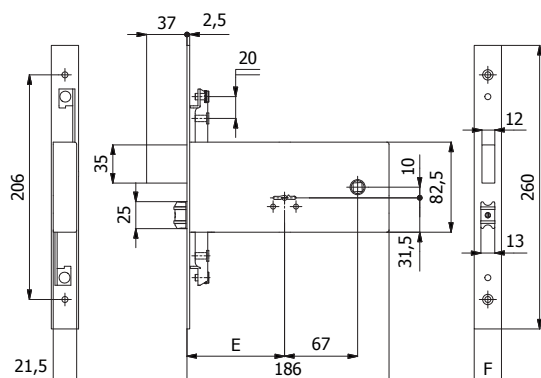
PARTI IN DOTAZIONE:

3 chiavi, coppia borchie cod. 0590 N,
2 sottofrontali cod. 0624 N (frontale 25 mm) oppure 2 cod. 0625 N (frontale 22 mm), viti di fissaggio in acciaio inox, istruzioni di montaggio.



COD.	E	F		Mandate			
5965	90	25	5100/06	4	1,29	1	5
5965/F22	90	22	5100/06	4	1,27	1	5
5965/1	Chiavi lunghe		5101/06	-	+ 0,01	-	-

CATENACCIO E SCROCCO REGOLABILE

Scrocco intercambiabile con rullo cod. 05935

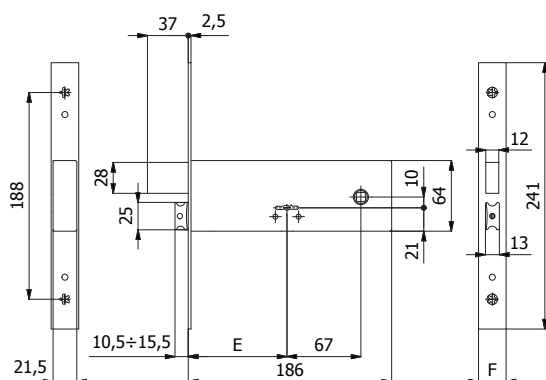

CARATTERISTICHE COSTRUTTIVE:

Scatola e coperchio in acciaio zincato e plastificato - Frontale in acciaio inox - Catenaccio in acciaio nichelato - Scrocco in lega speciale nichelata - Ingegno maniglia in acciaio brunito foro \varnothing 8 mm

FUNZIONAMENTO:

Catenaccio comandato dalla chiave - Scrocco comandato dalla chiave o dalla maniglia.

MANO:

Reversibile.

PARTI IN DOTAZIONE:

3 chiavi, coppia borchie cod. 0590 N,
2 sottofrontali cod. 0624 N (frontale 25 mm) oppure 2 cod. 0625 N (frontale 22 mm), viti di fissaggio in acciaio inox, istruzioni di montaggio.

COD.	E	F		Mandate			
5940	90	25	5100/06	4	1,12	1	5
5940/F22	90	22	5100/06	4	1,10	1	5
5940/1	Chiavi lunghe		5101/06	-	+ 0,01	-	-

CATENACCIO

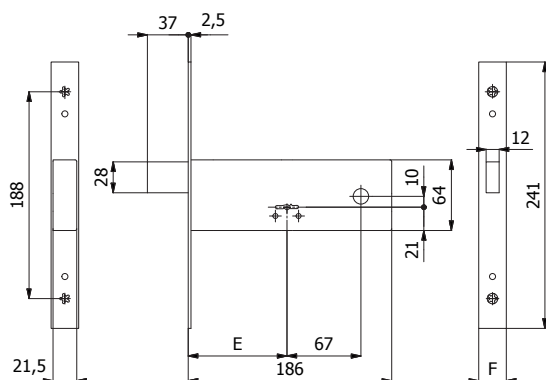

CARATTERISTICHE COSTRUTTIVE:

Scatola e coperchio in acciaio zincato e plastificato - Frontale in acciaio inox - Catenaccio in acciaio nichelato.

FUNZIONAMENTO:

Catenaccio comandato dalla chiave.

MANO:

Unica.

PARTI IN DOTAZIONE:

3 chiavi, coppia borchie cod. 0590 N,
2 sottofrontali cod. 0624 N (frontale 25 mm) oppure 2 cod. 0625 N (frontale 22 mm), viti di fissaggio in acciaio inox, istruzioni di montaggio.

COD.	E	F		Mandate			
5941	90	25	5100/06	4	0,92	1	5
5941/F22	90	22	5100/06	4	0,90	1	5
5941/1	Chiavi lunghe		5101/06	-	+ 0,01	-	-

CATENACCIO E RULLO REGOLABILE

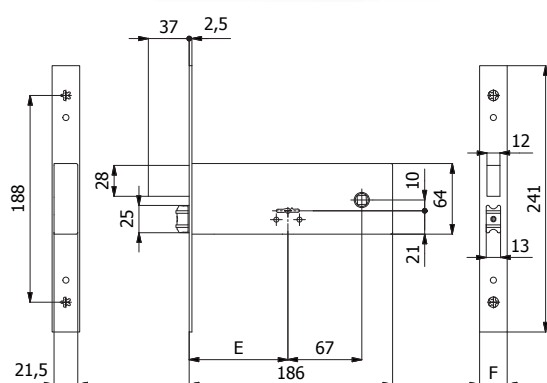

CARATTERISTICHE COSTRUTTIVE:

Scatola e coperchio in acciaio zincato e plastificato - Frontale in acciaio inox - Catenaccio in acciaio nichelato - Rullo in ottone nichelato.

FUNZIONAMENTO:

Catenaccio comandato dalla chiave - Rullo comandato a pressione o dalla chiave.

MANO:





Unica.

PARTI IN DOTAZIONE:

3 chiavi, coppia borchie cod. 0590 N,

2 sottofrontali cod. 0624 N (frontale 25 mm) oppure 2 cod. 0625 N

(frontale 22 mm), viti di fissaggio in acciaio inox, istruzioni di montaggio.

COD.	E	F		Mandate			
5945	90	25	5100/06	4	1,00	1	5
5945/F22	90	22	5100/06	4	0,98	1	5
5945/1	Chiavi lunghe		5101/06	-	+ 0,01	-	-

CATENACCIO E SCROCCO REGOLABILE 3 PUNTI DI CHIUSURA

Scrocco intercambiabile con rullo cod. 05935

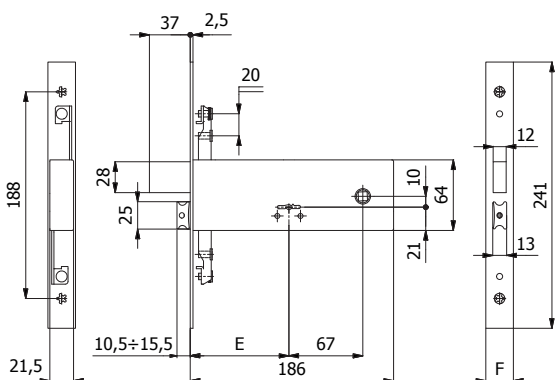

CARATTERISTICHE COSTRUTTIVE:

Scatola e coperchio in acciaio zincato e plastificato - Frontale in acciaio inox - Catenaccio in acciaio nichelato - Scrocco in lega speciale nichelata - Ingegno maniglia in acciaio brunito foro \varnothing 8 mm.

FUNZIONAMENTO:

Catenaccio comandato dalla chiave - Scrocco comandato dalla chiave o dalla maniglia.

MANO:





Reversibile.

PARTI IN DOTAZIONE:

3 chiavi, coppia borchie cod. 0590 N,

2 sottofrontali cod. 0624 N (frontale 25 mm) oppure 2 cod. 0625 N

(frontale 22 mm), viti di fissaggio in acciaio inox, istruzioni di montaggio.

COD.	E	F		Mandate			
5970	90	25	5100/06	4	1,20	1	5
5970/F22	90	22	5100/06	4	1,18	1	5
5970/1	Chiavi lunghe		5101/06	-	+ 0,01	-	-

CATENACCIO 3 PUNTI DI CHIUSURA



CARATTERISTICHE COSTRUTTIVE:

Scatola e coperchio in acciaio zincato e plastificato - Frontale in acciaio inox - Catenaccio in acciaio nichelato.

FUNZIONAMENTO:

Catenaccio comandato dalla chiave.

MANO:

Unica.





PARTI IN DOTAZIONE:

3 chiavi, coppia borchie cod. 0590 N,

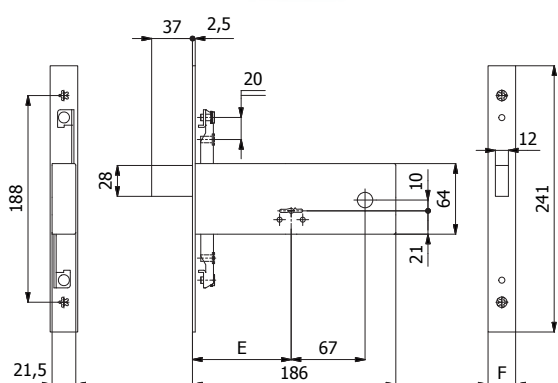
2 sottofrontali cod. 0624 N (frontale 25 mm) oppure 2 cod. 0625 N

(frontale 22 mm), viti di fissaggio in acciaio inox, istruzioni di montaggio.



COD.	E	F		Mandate			
5971	90	25	5100/06	4	1,00	1	5
5971/F22	90	22	5100/06	4	0,98	1	5
5971/1	Chiavi lunghe		5101/06	-	+ 0,01	-	-

CATENACCIO E RULLO REGOLABILE 3 PUNTI DI CHIUSURA



CARATTERISTICHE COSTRUTTIVE:

Scatola e coperchio in acciaio zincato e plastificato - Frontale in acciaio inox - Catenaccio in acciaio nichelato - Rullo in ottone nichelato.

FUNZIONAMENTO:

Catenaccio comandato dalla chiave - Rullo comandato a pressione o dalla chiave.

MANO:

Unica.





PARTI IN DOTAZIONE:

3 chiavi, coppia borchie cod. 0590 N,

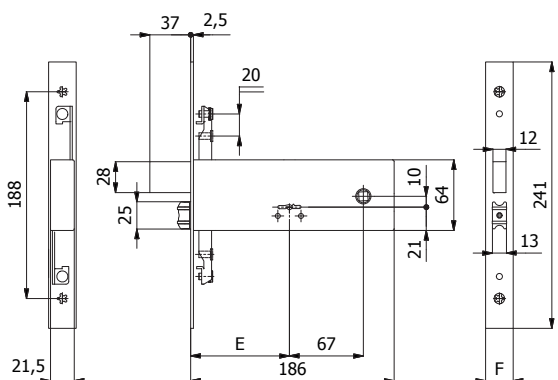
2 sottofrontali cod. 0624 N (frontale 25 mm) oppure 2 cod. 0625 N

(frontale 22 mm), viti di fissaggio in acciaio inox, istruzioni di montaggio.



COD.	E	F		Mandate			
5975	90	25	5100/06	4	1,10	1	5
5975/F22	90	22	5100/06	4	1,08	1	5
5975/1	Chiavi lunghe		5101/06	-	+ 0,01	-	-

CATENACCIO E SCROCCO

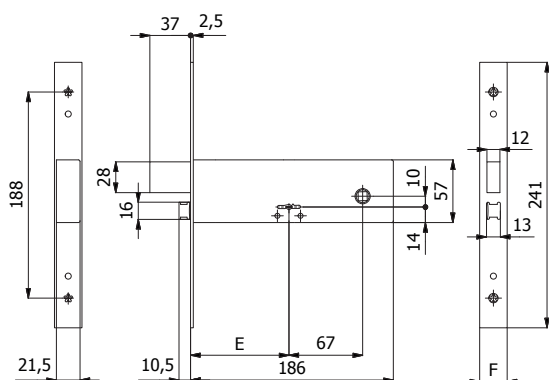

CARATTERISTICHE COSTRUTTIVE:

Scatola e coperchio in acciaio zincato e plastificato - Frontale in acciaio inox - Catenaccio in acciaio nichelato - Scrocco in lega speciale nichelata - Ingegno maniglia in acciaio brunito foro \varnothing 8 mm.

FUNZIONAMENTO:





Catenaccio comandato dalla chiave - Scrocco comandato dalla chiave o dalla maniglia.

MANO:

Reversibile.

PARTI IN DOTAZIONE:

3 chiavi, coppia borchie cod. 0590 N,
2 sottofrontali cod. 0624 N (frontale 25 mm) oppure 2 cod. 0625 N (frontale 22 mm), viti di fissaggio in acciaio inox, istruzioni di montaggio.

COD.	E	F		Mandate			
5950	90	25	5100/06	4	1,08	1	5
5950/F22	90	22	5100/06	4	1,06	1	5
5950/1	Chiavi lunghe		5101/06	-	+ 0,01	-	-

CATENACCIO

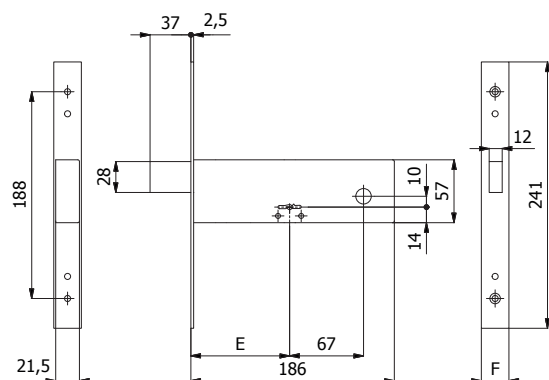

CARATTERISTICHE COSTRUTTIVE:

Scatola e coperchio in acciaio zincato e plastificato - Frontale in acciaio inox - Catenaccio in acciaio nichelato.

FUNZIONAMENTO:





Catenaccio comandato dalla chiave.

MANO:

Unica.

PARTI IN DOTAZIONE:

3 chiavi, coppia borchie cod. 0590 N,
2 sottofrontali cod. 0624 N (frontale 25 mm) oppure 2 cod. 0625 N (frontale 22 mm), viti di fissaggio in acciaio inox, istruzioni di montaggio.

COD.	E	F		Mandate			
5951	90	25	5100/06	4	0,88	1	5
5951/F22	90	22	5100/06	4	0,86	1	5
5951/1	Chiavi lunghe		5101/06	-	+ 0,01	-	-

CATENACCIO E SCROCCO 3 PUNTI DI CHIUSURA



CARATTERISTICHE COSTRUTTIVE:

Scatola e coperchio in acciaio zincato e plastificato - Frontale in acciaio inox - Catenaccio in acciaio nichelato - Scrocco in lega speciale nichelata - Ingegno maniglia in acciaio brunito foro \varnothing 8 mm.

FUNZIONAMENTO:

Catenaccio comandato dalla chiave - Scrocco comandato dalla chiave o dalla maniglia.





MANO:

Reversibile.

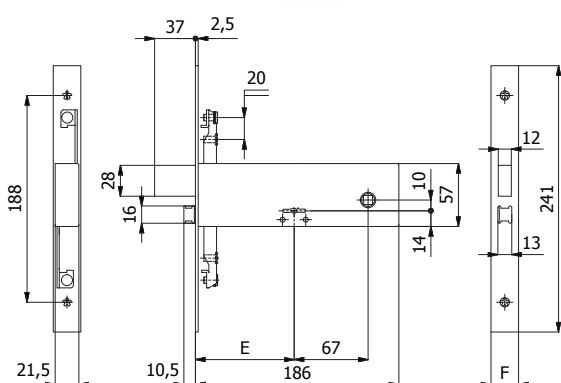
PARTI IN DOTAZIONE:

3 chiavi, coppia borchie cod. 0590 N,
2 sottofrontali cod. 0624 N (frontale 25 mm) oppure 2 cod. 0625 N (frontale 22 mm), viti di fissaggio in acciaio inox, istruzioni di montaggio.



COD.	E	F		Mandate			
5980	90	25	5100/06	4	1,16	1	5
5980/F22	90	22	5100/06	4	1,14	1	5
5980/1	Chiavi lunghe		5101/06	-	+ 0,01	-	-

CATENACCIO 3 PUNTI DI CHIUSURA



CARATTERISTICHE COSTRUTTIVE:

Scatola e coperchio in acciaio zincato e plastificato - Frontale in acciaio inox - Catenaccio in acciaio nichelato.

FUNZIONAMENTO:

Catenaccio comandato dalla chiave.





MANO:

Unica.

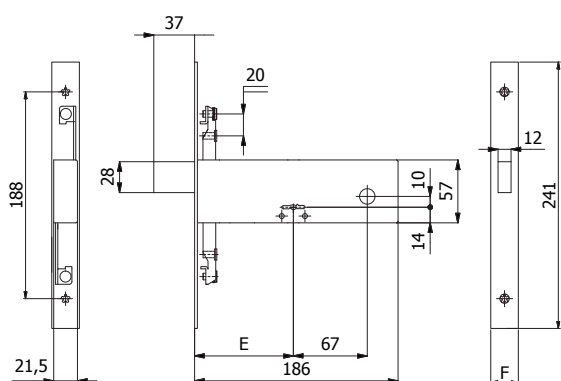
PARTI IN DOTAZIONE:

3 chiavi, coppia borchie cod. 0590 N,
2 sottofrontali cod. 0624 N (frontale 25 mm) oppure 2 cod. 0625 N (frontale 22 mm), viti di fissaggio in acciaio inox, istruzioni di montaggio.



COD.	E	F		Mandate			
5981	90	25	5100/06	4	0,96	1	5
5981/F22	90	22	5100/06	4	0,94	1	5
5981/1	Chiavi lunghe		5101/06	-	+ 0,01	-	-

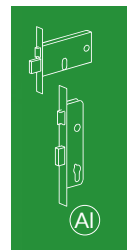

SICUREZZA

Catenaccio in acciaio
Fino a 3 punti di chiusura
Con chiavi a doppia mappa
Il funzionamento è garantito anche in mancanza di corrente



MATERIALI

Frontale e molle in acciaio inox
Cassa zincata e plastificata
Chiavi in ottone nichelato



COLLEGAMENTO RAPIDO

Morsetti (faston) per un collegamento elettrico facile e veloce: i fili fuoriescono dalla cassa della serratura e per collegarli non c'è bisogno di cacciavite o chiave esagonale



ALIMENTAZIONE

Per l'installazione utilizzare trasformatori 12V-10W
Bobina con blocchetto antistrappo cod. 049

CATENACCIO E SCROCCO

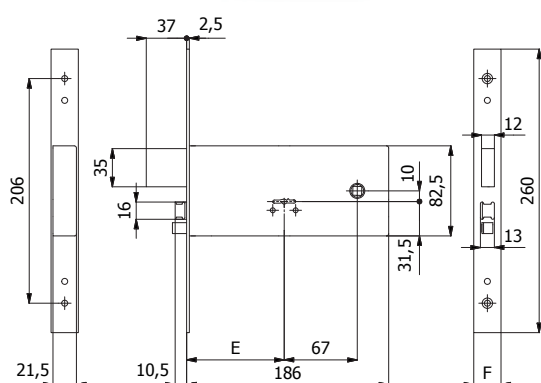

CARATTERISTICHE COSTRUTTIVE:

Scatola e coperchio in acciaio zincato e plastificato - Frontale in acciaio inox - Catenaccio in acciaio nichelato - Pistone di ricarica in acciaio nichelato - Scrocco in lega speciale nichelata - Ingegno maniglia in acciaio brunito foro \varnothing 8 mm - Bobina cod. 049 (12V-10W a.c.) CE.

FUNZIONAMENTO:





Catenaccio comandato dalla chiave - Scrocco comandato dalla chiave, dalla maniglia o dal comando elettrico a distanza - Il funzionamento è garantito anche in mancanza di corrente.

MANO:

Reversibile.

PARTI IN DOTAZIONE:

3 chiavi, coppia borchie cod. 0590 N,
2 sottofrontali cod. 0624 N (frontale 25 mm) oppure 2 cod. 0625 N (frontale 22 mm), viti di fissaggio in acciaio inox, istruzioni di montaggio.

COD.	E	F		Mandate			
5938	90	25	5100/06	4	1,33	1	5
5938/F22	90	22	5100/06	4	1,31	1	5
5938/1	Chiavi lunghe		5101/06	-	+ 0,01	-	-

CATENACCIO E SCROCCO 3 PUNTI DI CHIUSURA

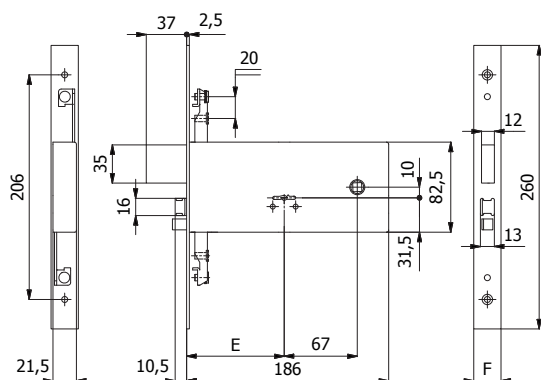

CARATTERISTICHE COSTRUTTIVE:

Scatola e coperchio in acciaio zincato e plastificato - Frontale in acciaio inox - Catenaccio in acciaio nichelato - Pistone di ricarica in acciaio nichelato - Scrocco in lega speciale nichelata - Ingegno maniglia in acciaio brunito foro \varnothing 8 mm - Bobina cod. 049 (12V-10W a.c.) CE.

FUNZIONAMENTO:





Catenaccio comandato dalla chiave - Scrocco comandato dalla chiave, dalla maniglia o dal comando elettrico a distanza - Il funzionamento è garantito anche in mancanza di corrente.

MANO:

Reversibile.

PARTI IN DOTAZIONE:

3 chiavi, coppia borchie cod. 0590 N,
2 sottofrontali cod. 0624 N (frontale 25 mm) oppure 2 cod. 0625 N (frontale 22 mm), viti di fissaggio in acciaio inox, istruzioni di montaggio.

COD.	E	F		Mandate			
5968	90	25	5100/06	4	1,41	1	5
5968/F22	90	22	5100/06	4	1,39	1	5
5968/1	Chiavi lunghe		5101/06	-	+ 0,01	-	-

CATENACCIO E SCROCCO

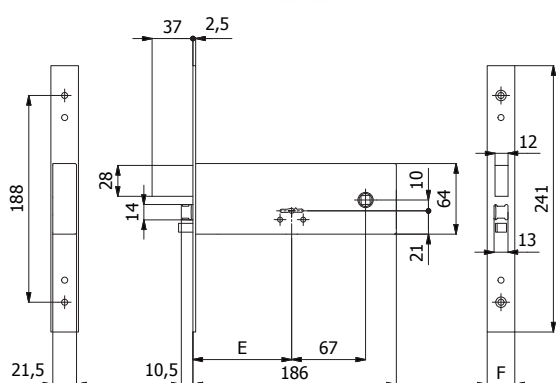

CARATTERISTICHE COSTRUTTIVE:

Scatola e coperchio in acciaio zincato e plastificato - Frontale in acciaio inox - Catenaccio in acciaio nichelato - Pistone di ricarica in acciaio nichelato - Scrocco in lega speciale nichelata - Ingegno maniglia in acciaio brunito foro \varnothing 8 mm - Bobina cod. 049 (12V-10W a.c.) CE.

FUNZIONAMENTO:

Catenaccio comandato dalla chiave - Scrocco comandato dalla chiave, dalla maniglia, dal comando elettrico a distanza o dal pulsante meccanico cod. 058 - Il funzionamento è garantito anche in mancanza di corrente.

FERMO A GIORNO:

Con il pulsante meccanico cod. 059 è consentito il bloccaggio dell'elettroserratura in posizione di "aperto".





MANO:

Reversibile.

PARTI IN DOTAZIONE:

3 chiavi, coppia borchie cod. 0590 N,

2 sottofrontali cod. 0624 N (frontale 25 mm) oppure 2 cod. 0625 N (frontale 22 mm), viti di fissaggio in acciaio inox, istruzioni di montaggio.

COD.	E	F		mandate throws			
5948	90	25	5100/06	4	1,13	1	5
5948/F22	90	22	5100/06	4	1,11	1	5
5948/1	Chiavi lunghe		5101/06	-	+ 0,01	-	-

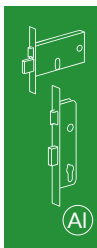

CATENACCIO E SCROCCO 3 PUNTI DI CHIUSURA

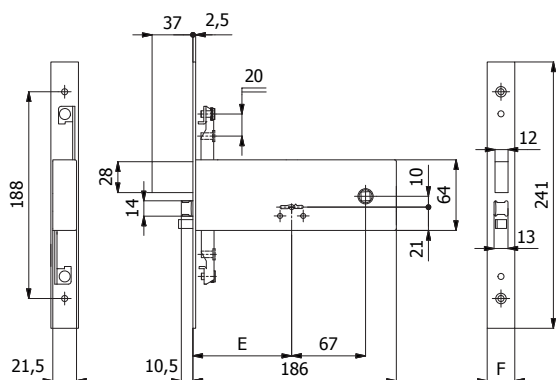

CARATTERISTICHE COSTRUTTIVE:

Scatola e coperchio in acciaio zincato e plastificato - Frontale in acciaio inox - Catenaccio in acciaio nichelato - Pistone di ricarica in acciaio nichelato - Scrocco in lega speciale nichelata - Ingegno maniglia in acciaio brunito foro \varnothing 8 mm - Bobina cod. 049 (12V-10W a.c.) CE.

FUNZIONAMENTO:

Catenaccio comandato dalla chiave - Scrocco comandato dalla chiave, dalla maniglia, dal comando elettrico a distanza o dal pulsante meccanico cod. 058 - Il funzionamento è garantito anche in mancanza di corrente.

FERMO A GIORNO:

Con il pulsante meccanico cod. 059 è consentito il bloccaggio dell'elettroserratura in posizione di "aperto".





MANO:

Reversibile.

PARTI IN DOTAZIONE:

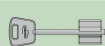
3 chiavi, coppia borchie cod. 0590 N,

2 sottofrontali cod. 0624 N (frontale 25 mm) oppure 2 cod. 0625 N (frontale 22 mm), viti di fissaggio in acciaio inox, istruzioni di montaggio.

COD.	E	F		mandate throws			
5978	90	25	5100/06	4	1,21	1	5
5978/F22	90	22	5100/06	4	1,19	1	5
5978/1	Chiavi lunghe		5101/06	-	+ 0,01	-	-

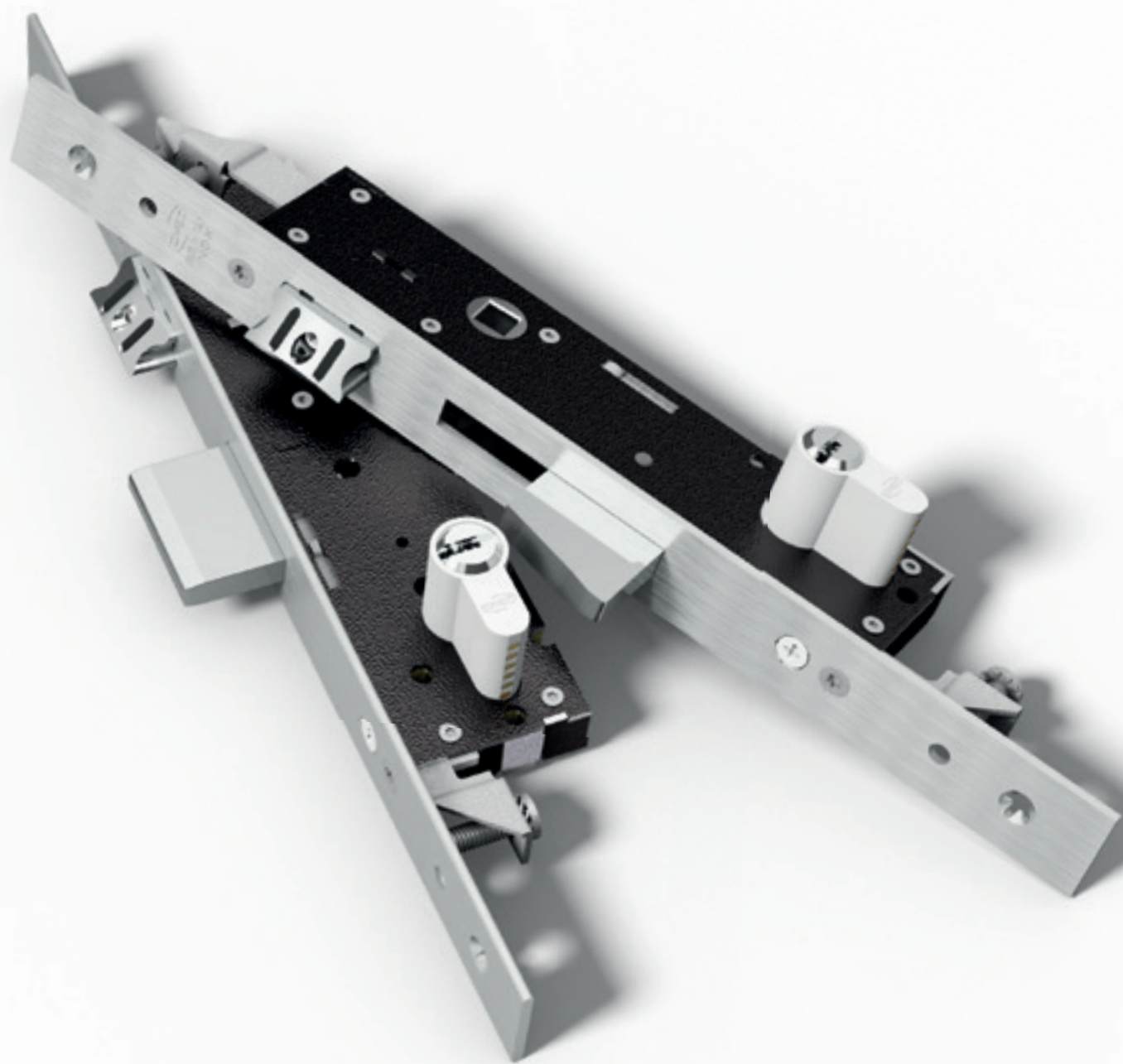



SICUREZZA

1 punto di chiusura
Versioni disponibili con cilindro ovale e a spillo



MATERIALI

Frontale e molle in acciaio inox
Cassa zincata e plastificata



FACILE DA TRASFORMARE

Scrocco anti-rumore regolabile ~ 5 mm
intercambiabile con rullo
Rullo cod. 0535
(tranne entrata 15 mm - 20 mm)

CATENACCIO E SCROCCO

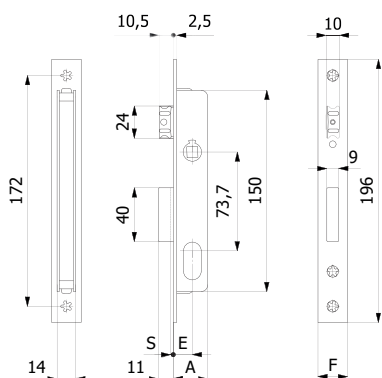

CARATTERISTICHE COSTRUTTIVE:

Scatola e coperchio in acciaio zincato e plastificato - Frontale in acciaio inox - Catenaccio in lega speciale nichelata - Scrocco anti-rumore in lega speciale nichelata - Ingegno maniglia in lega speciale zincata foro \varnothing 8 mm.

FUNZIONAMENTO:

Catenaccio comandato dalla chiave - Scrocco comandato dalla maniglia.

MANO:

Reversibile.

PARTI IN DOTAZIONE:

Vite cilindro.

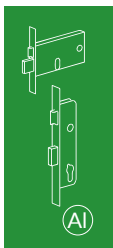

COD.	E	F	A	S	Mandate	kg		
350	15	16	26	2	1	0,28	1	10
350/F22	15	22	26	2	1	0,30	1	10
330	20	16	31	2	1	0,30	1	10
330/F22	20	22	31	2	1	0,32	1	10

CATENACCIO E SCROCCO

2 MANDATE

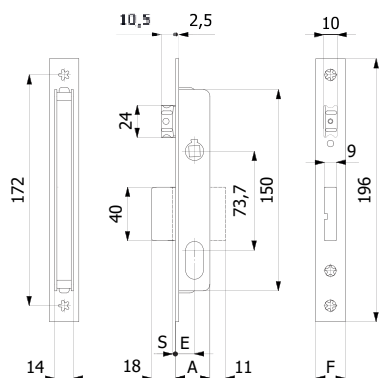

CARATTERISTICHE COSTRUTTIVE:

Scatola e coperchio in acciaio zincato e plastificato - Frontale in acciaio inox - Catenaccio in lega speciale nichelata - Scrocco anti-rumore in lega speciale nichelata - Ingegno maniglia in lega speciale zincata foro \varnothing 8 mm.

FUNZIONAMENTO:

Catenaccio comandato dalla chiave - Scrocco comandato dalla maniglia.

MANO:

Reversibile.

PARTI IN DOTAZIONE:

Vite cilindro.

COD.	E	F	A	S	Mandate	kg		
352	15	16	26	2	2	0,31	1	10
352/F22	15	22	26	2	2	0,33	1	10
332	20	16	31	2	2	0,35	1	10
332/F22	20	22	31	2	2	0,37	1	10

CATENACCIO E SCROCCO REGOLABILE

Scrocco intercambiabile con rullo cod. 0535

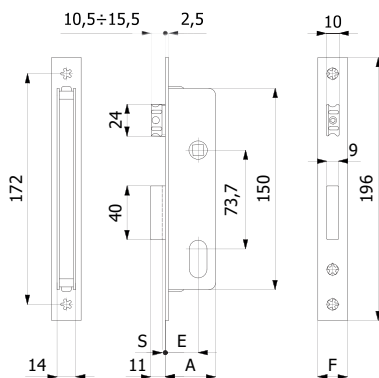

CARATTERISTICHE COSTRUTTIVE:

Scatola e coperchio in acciaio zincato e plastificato - Frontale in acciaio inox - Catenaccio in lega speciale nichelata - Scrocco anti-rumore in lega speciale nichelata - Ingegno maniglia in lega speciale zincata foro \varnothing 8 mm.

FUNZIONAMENTO:

Catenaccio comandato dalla chiave - Scrocco comandato dalla chiave o dalla maniglia.

MANO:

Reversibile.

PARTI IN DOTAZIONE:

Vite cilindro.

COD.	E	F	A	S	Mandate	kg		
338	25	16	38	2	1	0,35	1	10
338/F22	25	22	38	2	1	0,37	1	10
530	30	16	43	2	1	0,38	1	10
530/F22	30	22	43	2	1	0,40	1	10

CATENACCIO E SCROCCO REGOLABILE

2 MANDATE

Scrocco intercambiabile con rullo cod. 0535

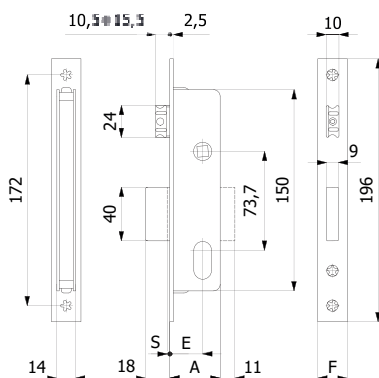

CARATTERISTICHE COSTRUTTIVE:

Scatola e coperchio in acciaio zincato e plastificato - Frontale in acciaio inox - Catenaccio in lega speciale nichelata - Scrocco anti-rumore in lega speciale nichelata - Ingegno maniglia in lega speciale zincata foro \varnothing 8 mm.

FUNZIONAMENTO:

Catenaccio comandato dalla chiave - Scrocco comandato dalla chiave o dalla maniglia.

MANO:

Reversibile.

PARTI IN DOTAZIONE:

Vite cilindro.

COD.	E	F	A	S	Mandate	kg		
358	25	16	38	2	2	0,40	1	10
358/F22	25	22	38	2	2	0,42	1	10
540	30	16	43	2	2	0,43	1	10
540/F22	30	22	43	2	2	0,45	1	10

CATENACCIO E RULLO REGOLABILE

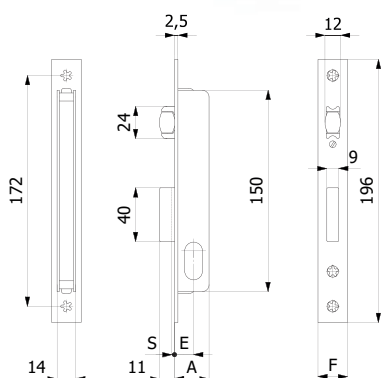

CARATTERISTICHE COSTRUTTIVE:

Scatola e coperchio in acciaio zincato e plastificato - Frontale in acciaio inox - Catenaccio in lega speciale nichelata - Rullo in ottone nichelato.

FUNZIONAMENTO:

Catenaccio comandato dalla chiave - Rullo comandato a pressione.

MANO:

Unica.

PARTI IN DOTAZIONE:

Vite cilindro.

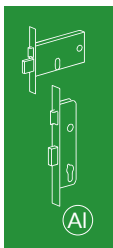

COD.	E	F	A	S	Mandate	kg		
340	15	16	26	2	1	0,27	1	10
340/F22	15	22	26	2	1	0,29	1	10
320	20	16	31	2	1	0,29	1	10
320/F22	20	22	31	2	1	0,31	1	10

CATENACCIO E RULLO REGOLABILE

2 MANDATE

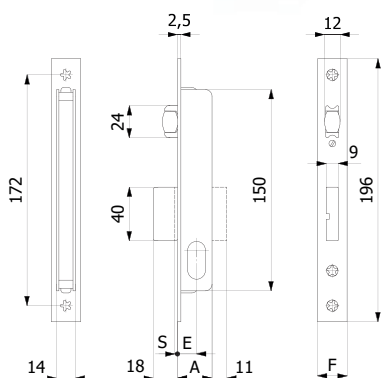

CARATTERISTICHE COSTRUTTIVE:

Scatola e coperchio in acciaio zincato e plastificato - Frontale in acciaio inox - Catenaccio in lega speciale nichelata - Rullo in ottone nichelato.

FUNZIONAMENTO:

Catenaccio comandato dalla chiave - Rullo comandato a pressione.

MANO:

Unica.

PARTI IN DOTAZIONE:

Vite cilindro.

COD.	E	F	A	S	Mandate	kg		
342	15	16	26	2	2	0,30	1	10
342/F22	15	22	26	2	2	0,32	1	10
322	20	16	31	2	2	0,34	1	10
322/F22	20	22	31	2	2	0,36	1	10

CATENACCIO E RULLO REGOLABILE

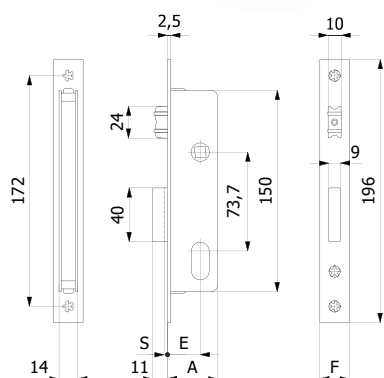

CARATTERISTICHE COSTRUTTIVE:

Scatola e coperchio in acciaio zincato e plastificato - Frontale in acciaio inox - Catenaccio in lega speciale nichelata - Rullo in ottone nichelato.

FUNZIONAMENTO:

Catenaccio comandato dalla chiave - Rullo comandato a pressione o dalla chiave.

MANO:

Unica.

PARTI IN DOTAZIONE:

Vite cilindro.

COD.	E	F	A	S	Mandate	kg		
328	25	16	38	2	1	0,33	1	10
328/F22	25	22	38	2	1	0,35	1	10
535	30	16	43	2	1	0,37	1	10
535/F22	30	22	43	2	1	0,39	1	10

CATENACCIO E RULLO REGOLABILE

2 MANDATE

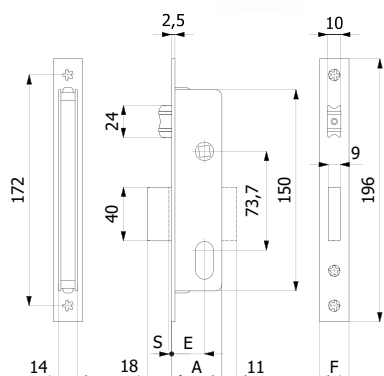

CARATTERISTICHE COSTRUTTIVE:

Scatola e coperchio in acciaio zincato e plastificato - Frontale in acciaio inox - Catenaccio in lega speciale nichelata - Rullo in ottone nichelato.

FUNZIONAMENTO:

Catenaccio comandato dalla chiave - Rullo comandato a pressione o dalla chiave.

MANO:

Unica.

PARTI IN DOTAZIONE:

Vite cilindro.

COD.	E	F	A	S	Mandate	kg		
348	25	16	38	2	2	0,37	1	10
348/F22	25	22	38	2	2	0,39	1	10
545	30	16	43	2	2	0,42	1	10
545/F22	30	22	43	2	2	0,44	1	10

CATENACCIO

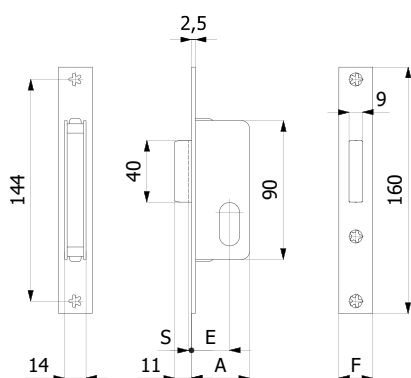

CARATTERISTICHE COSTRUTTIVE:

Scatola e coperchio in acciaio zincato e plastificato - Frontale in acciaio inox - Catenaccio in lega speciale nichelata.

FUNZIONAMENTO:

Catenaccio comandato dalla chiave.

MANO:

Unica.

PARTI IN DOTAZIONE:

Vite cilindro.

COD.	E	F	A	S	Mandate	kg		
355	15	16	26	2	1	0,17	1	10
355/F22	15	22	26	2	1	0,19	1	10
335	20	16	31	2	1	0,19	1	10
335/F22	20	22	31	2	1	0,21	1	10
339	25	16	38	2	1	0,21	1	10
339/F22	25	22	38	2	1	0,23	1	10
531	30	16	43	2	1	0,25	1	10
531/F22	30	22	43	2	1	0,27	1	10

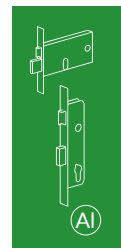

CATENACCIO
2 MANDATE

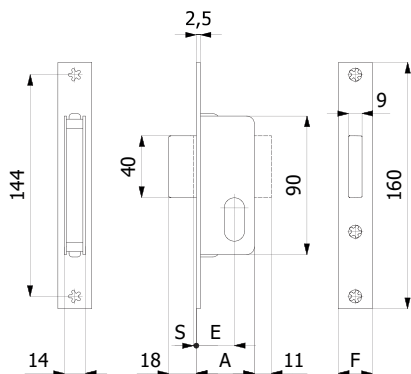

CARATTERISTICHE COSTRUTTIVE:

Scatola e coperchio in acciaio zincato e plastificato - Frontale in acciaio inox - Catenaccio in lega speciale nichelata.

FUNZIONAMENTO:

Catenaccio comandato dalla chiave.

MANO:

Unica.

PARTI IN DOTAZIONE:

Vite cilindro.

COD.	E	F	A	S	Mandate	kg		
354	15	16	26	2	2	0,21	1	10
354/F22	15	22	26	2	2	0,23	1	10
334	20	16	31	2	2	0,23	1	10
334/F22	20	22	31	2	2	0,25	1	10
359	25	16	38	2	2	0,25	1	10
359/F22	25	22	38	2	2	0,27	1	10
541	30	16	43	2	2	0,29	1	10
541/F22	30	22	43	2	2	0,31	1	10

SCROCCO

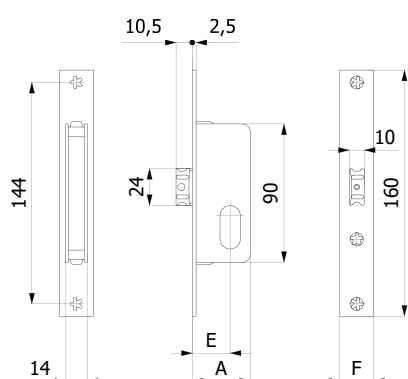

CARATTERISTICHE COSTRUTTIVE:

Scatola e coperchio in acciaio zincato e plastificato - Frontale in acciaio inox - Scrocco anti-rumore in lega speciale nichelata.

FUNZIONAMENTO:



Scrocco comandato dalla chiave.

MANO:

Reversibile.

PARTI IN DOTAZIONE:

Vite cilindro.

COD.	E	F	A			
357	15	16	26	0,14	1	10
357/F22	15	22	26	0,16	1	10
337	20	16	31	0,15	1	10
337/F22	20	22	31	0,17	1	10
327	25	16	38	0,17	1	10
327/F22	25	22	38	0,19	1	10

GANCIO

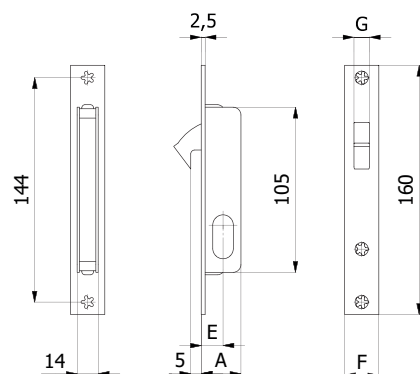

CARATTERISTICHE COSTRUTTIVE:

Scatola e coperchio in acciaio zincato e plastificato - Frontale in acciaio inox - Gancio in lega speciale nichelata.

FUNZIONAMENTO:

Gancio comandato dalla chiave.

MANO:

Unica.

PARTI IN DOTAZIONE:

Vite cilindro.

COD.	E	F	A	G	Mandate			
356	15	16	26	10	1	0,19	1	10
356/F22	15	22	26	10	1	0,21	1	10
356 P1	15	16	26	6	1	0,19	1	10

SCROCCO

CARATTERISTICHE COSTRUTTIVE:

Scatola e coperchio in acciaio zincato e plastificato - Frontale in acciaio inox - Scrocco anti-rumore in lega speciale nichelata - Ingegno maniglia in lega speciale zincata foro \varnothing 8 mm.

FUNZIONAMENTO:

Scrocco comandato dalla maniglia.

MANO:

Reversibile.

PARTI IN DOTAZIONE:

/

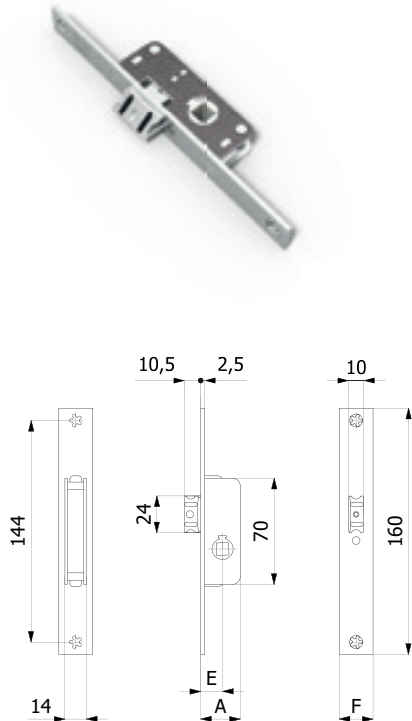

COD.	E	F	A	kg		
351	15	16	26	0,15	2	20
351/F22	15	22	26	0,17	2	20

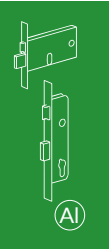

RULLO REGOLABILE

CARATTERISTICHE COSTRUTTIVE:

Scatola e coperchio in acciaio zincato e plastificato - Frontale in acciaio inox - Rullo in ottone nichelato.

FUNZIONAMENTO:

Rullo comandato a pressione.

MANO:

Unica.

PARTI IN DOTAZIONE:

/

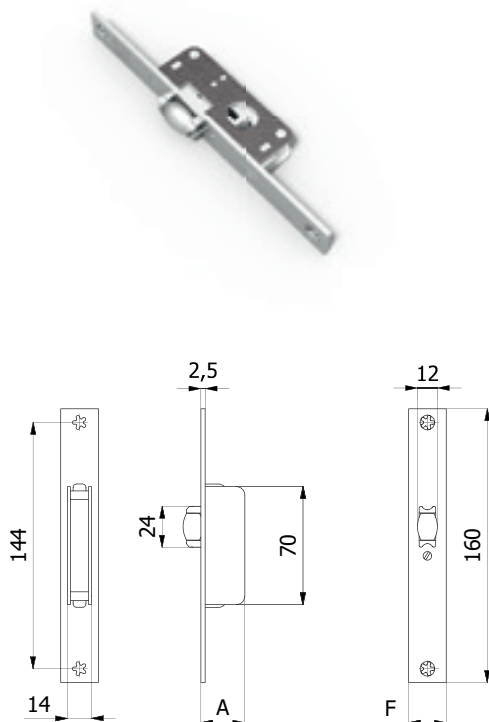

COD.	F	A	kg		
345	16	26	0,14	2	20
345/F22	22	26	0,16	2	20

CATENACCIO E SCROCCO

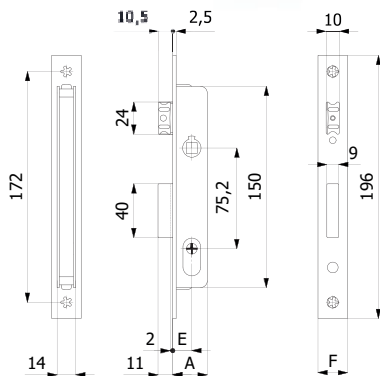

CARATTERISTICHE COSTRUTTIVE:

Scatola e coperchio in acciaio zincato e plastificato - Frontale in acciaio inox - Catenaccio in lega speciale nichelata - Scrocco anti-rumore in lega speciale nichelata - Ingegno maniglia in lega speciale zincata foro \varnothing 8 mm - Cilindro a spillo cod. 4054 o 4054/1 (con chiavi lunghe).

FUNZIONAMENTO:

Catenaccio comandato dalla chiave - Scrocco comandato dalla maniglia.

MANO:

Reversibile.

PARTI IN DOTAZIONE:

3 chiavi, 2 borchie cod.0441 N.

COD.	E	F	A		Mandate			
4350	15	16	26	4100	1	0,37	1	10
4350/F22	15	22	26	4100	1	0,39	1	10
4330	20	16	31	4100	1	0,39	1	10
4330/F22	20	22	31	4100	1	0,41	1	10
43**/1	Chiavi lunghe		4101	-	+ 0,02	-	-	-

CATENACCIO E SCROCCO REGOLABILE

Scrocco intercambiabile con rullo cod. 0535

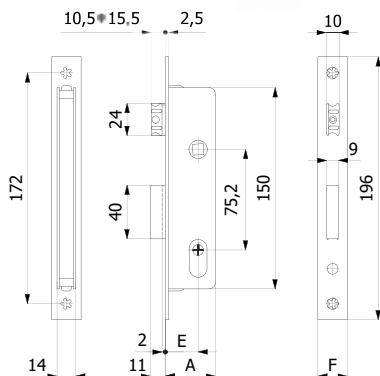

CARATTERISTICHE COSTRUTTIVE:

Scatola e coperchio in acciaio zincato e plastificato - Frontale in acciaio inox - Catenaccio in lega speciale nichelata - Scrocco anti-rumore in lega speciale nichelata - Ingegno maniglia in lega speciale zincata foro \varnothing 8 mm - Cilindro a spillo cod. 4054 o 4054/1 (con chiavi lunghe).

FUNZIONAMENTO:

Catenaccio comandato dalla chiave - Scrocco comandato dalla chiave o dalla maniglia.

MANO:

Reversibile.

PARTI IN DOTAZIONE:

3 chiavi, 2 borchie cod. 0441 N.

COD.	E	F	A		Mandate			
4338	25	16	38	4100	1	0,44	1	10
4338/F22	25	22	38	4100	1	0,46	1	10
4530	30	16	43	4100	1	0,47	1	10
4530/F22	30	22	43	4100	1	0,49	1	10
4***/1	Chiavi lunghe		4101	-	+ 0,02	-	-	-

CATENACCIO E RULLO REGOLABILE

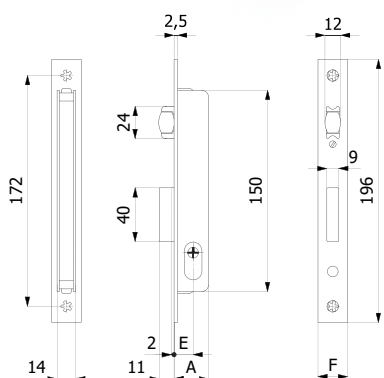

CARATTERISTICHE COSTRUTTIVE:

Scatola e coperchio in acciaio zincato e plastificato - Frontale in acciaio inox - Catenaccio in lega speciale nichelata - Rullo in ottone nichelato - Cilindro a spillo cod. 4054 o 4054/1 (con chiavi lunghe).

FUNZIONAMENTO:

Catenaccio comandato dalla chiave - Rullo comandato a pressione.

MANO:

Unica.

PARTI IN DOTAZIONE:

3 chiavi, 2 borchie cod. 0441 N.

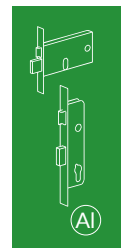

COD.	E	F	A		Mandate			
4340	15	16	26	4100	1	0,36	1	10
4340/F22	15	22	26	4100	1	0,38	1	10
4320	20	16	31	4100	1	0,38	1	10
4320/F22	20	22	31	4100	1	0,40	1	10
43**/1	Chiavi lunghe		4101	-	+ 0,02	-	-	-

CATENACCIO E RULLO REGOLABILE

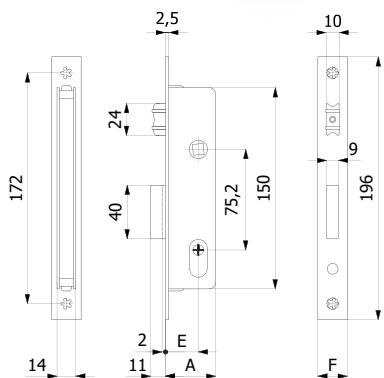

CARATTERISTICHE COSTRUTTIVE:

Scatola e coperchio in acciaio zincato e plastificato - Frontale in acciaio inox - Catenaccio in lega speciale nichelata - Rullo in ottone nichelato - Cilindro a spillo cod. 4054 o 4054/1 (con chiavi lunghe).

FUNZIONAMENTO:

Catenaccio comandato dalla chiave - Rullo comandato a pressione o dalla chiave.

MANO:

Unica.

PARTI IN DOTAZIONE:

3 chiavi, 2 borchie cod. 0441 N.

COD.	E	F	A		Mandate			
4328	25	16	38	4100	1	0,42	1	10
4328/F22	25	22	38	4100	1	0,44	1	10
4535	30	16	43	4100	1	0,46	1	10
4535/F22	30	22	43	4100	1	0,48	1	10
4***/1	Chiavi lunghe		4101	-	+ 0,02	-	-	-

CATENACCIO



CARATTERISTICHE COSTRUTTIVE:

Scatola e coperchio in acciaio zincato e plastificato - Frontale in acciaio inox - Catenaccio in lega speciale nichelata - Cilindro a spillo cod. 4054 o 4054/1 (con chiavi lunghe).

FUNZIONAMENTO:

Catenaccio comandato dalla chiave.

MANO:

Unica.

PARTI IN DOTAZIONE:

3 chiavi, 2 borchie cod. 0441 N.

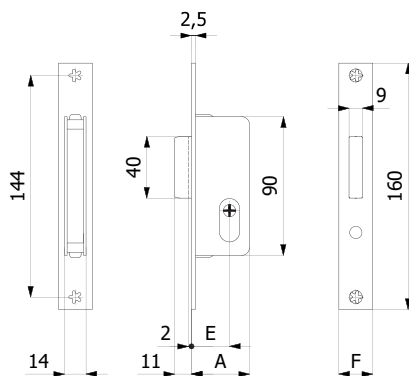

COD.	E	F	A		Mandate			
4355	15	16	26	4100	1	0,26	1	10
4355/F22	15	22	26	4100	1	0,28	1	10
4335	20	16	31	4100	1	0,28	1	10
4335/F22	20	22	31	4100	1	0,30	1	10
4339	25	16	38	4100	1	0,30	1	10
4339/F22	25	22	38	4100	1	0,32	1	10
4531	30	16	43	4100	1	0,34	1	10
4531/F22	30	22	43	4100	1	0,36	1	10
4***/1	Chiavi lunghe			4101	-	+ 0,02	-	-

GANCIO



CARATTERISTICHE COSTRUTTIVE:

Scatola e coperchio in acciaio zincato e plastificato - Frontale in acciaio inox - Gancio in lega speciale nichelata - Cilindro a spillo cod. 4054 o 4054/1 (con chiavi lunghe).

FUNZIONAMENTO:

Gancio comandato dalla chiave.

MANO:

Unica.

PARTI IN DOTAZIONE:

3 chiavi, 2 borchie cod.0441 N.

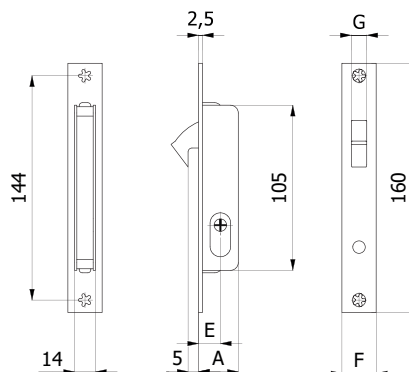

COD.	E	F	A	G		Mandate			
4356	15	16	26	10	4100	1	0,28	1	10
4356/F22	15	22	26	10	4100	1	0,30	1	10
4356 P1	15	16	26	6	4100	1	0,28	1	10
4***/1	Chiavi lunghe			4101	-	+ 0,02	-	-	

CATENACCIO



CARATTERISTICHE COSTRUTTIVE:

Scatola e coperchio in acciaio verniciato - Frontale in acciaio nichelato e cromato - Catenaccio in acciaio nichelato.

FUNZIONAMENTO:

Catenaccio comandato dalla chiave.

MANO:

Unica.

PARTI IN DOTAZIONE:

3 chiavi, 2 borchie cod. 0441 N, contropiastra cod. 02014 A.

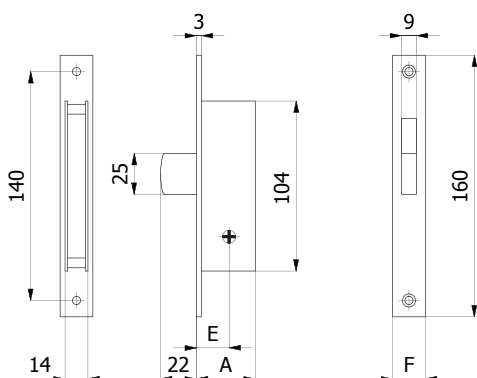

COD.	E	F	A	Mandate	kg		
4621/F20	20	20	36	4100	1	0,33	1 10

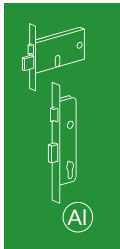

GANCIO



CARATTERISTICHE COSTRUTTIVE:

Scatola e coperchio in acciaio verniciato - Frontale in acciaio nichelato e cromato - Gancio in acciaio nichelato.

FUNZIONAMENTO:

Gancio comandato dalla chiave.

MANO:

Unica.

PARTI IN DOTAZIONE:

3 chiavi, 2 borchie cod. 0441 N, contropiastra cod. 02019 A.

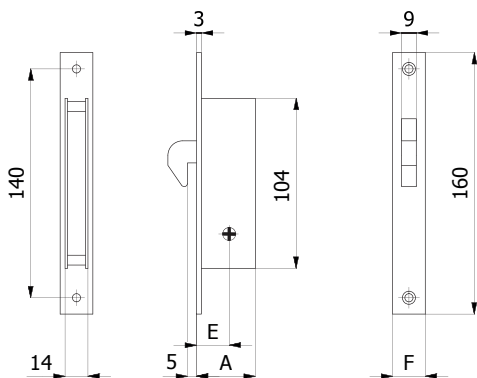

COD.	E	F	A	Mandate	kg		
4626/F20	20	20	36	4100	1	0,32	1 10



SICUREZZA

1 punto di chiusura
Versioni disponibili con cilindro sagomato



MATERIALI

Frontale e molle in acciaio inox
Cassa zincata e plastificata



FACILE DA TRASFORMARE

Scrocco anti-rumore regolabile ~ 5 mm
intercambiabile con rullo
Rullo cod. 01435
(tranne entrata 20 mm)

CATENACCIO E SCROCCO REGOLABILE

Scrocco intercambiabile con rullo cod. 01435 (tranne cod.1300.20.**)

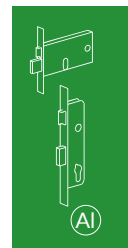
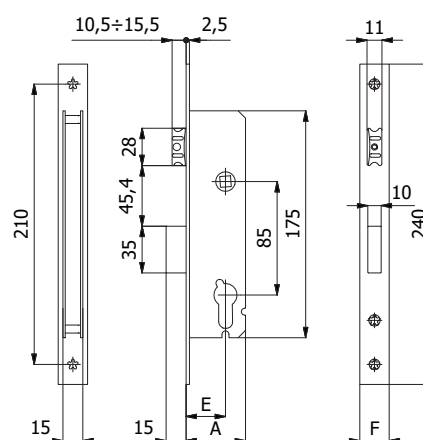

CARATTERISTICHE COSTRUTTIVE:

Scatola e coperchio in acciaio zincato e plastificato - Frontale in acciaio inox - Catenaccio in lega speciale nichelata - Scrocco anti-rumore in lega speciale nichelata - Ingegno maniglia in lega speciale zincata foro \varnothing 8 mm.

FUNZIONAMENTO:

Catenaccio comandato dalla chiave - Scrocco comandato dalla chiave o dalla maniglia.

MANO:

Reversibile.

PARTI IN DOTAZIONE:

Vite cilindro.

COD.	E	F	A	Mandate			
1300.20.16	20	16	35	1	0,38	1	10
1300.20.22	20	22	35	1	0,42	1	10
1300.20.25	20	25	35	1	0,44	1	10
1300.25.16	25	16	40	1	0,41	1	10
1300.25.22	25	22	40	1	0,45	1	10
1300.25.25	25	25	40	1	0,47	1	10
1300.30.16	30	16	45	1	0,44	1	10
1300.30.22	30	22	45	1	0,48	1	10
1300.30.25	30	25	45	1	0,50	1	10
1300.35.16	35	16	50	1	0,47	1	10
1300.35.22	35	22	50	1	0,51	1	10
1300.35.25	35	25	50	1	0,53	1	10
1300.40.16	40	16	55	1	0,50	1	10
1300.40.22	40	22	55	1	0,54	1	10
1300.40.25	40	25	55	1	0,56	1	10

CATENACCIO E RULLO REGOLABILE

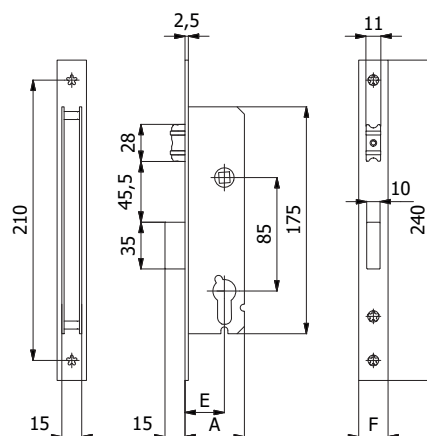

CARATTERISTICHE COSTRUTTIVE:

Scatola e coperchio in acciaio zincato e plastificato - Frontale in acciaio inox - Catenaccio in lega speciale nichelata - Rullo in ottone nichelato.

FUNZIONAMENTO:

Catenaccio comandato dalla chiave - Rullo comandato a pressione o dalla chiave.

MANO:

Unica.

PARTI IN DOTAZIONE:

Vite cilindro.

COD.	E	F	A	Mandate			
1305.20.16	20	16	35	1	0,38	1	10
1305.20.22	20	22	35	1	0,42	1	10
1305.20.25	20	25	35	1	0,44	1	10
1305.25.16	25	16	40	1	0,41	1	10
1305.25.22	25	22	40	1	0,45	1	10
1305.25.25	25	25	40	1	0,47	1	10
1305.30.16	30	16	45	1	0,44	1	10
1305.30.22	30	22	45	1	0,48	1	10
1305.30.25	30	25	45	1	0,50	1	10
1305.35.16	35	16	50	1	0,47	1	10
1305.35.22	35	22	50	1	0,51	1	10
1305.35.25	35	25	50	1	0,53	1	10
1305.40.16	40	16	55	1	0,50	1	10
1305.40.22	40	22	55	1	0,54	1	10
1305.40.25	40	25	55	1	0,56	1	10

CATENACCIO

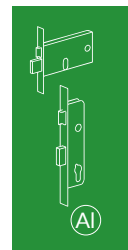
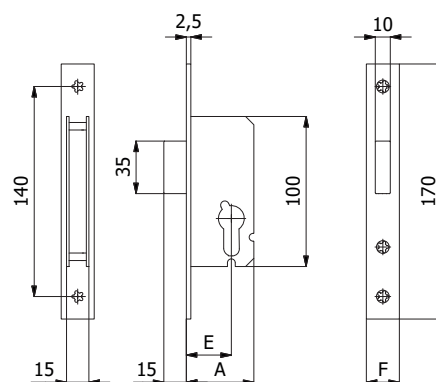
**CARATTERISTICHE COSTRUTTIVE:**

Scatola e coperchio in acciaio zincato e plastificato - Frontale in acciaio inox - Catenaccio in lega speciale nichelata.

FUNZIONAMENTO:

Catenaccio comandato dalla chiave.

MANO:

Unica.

PARTI IN DOTAZIONE:

Vite cilindro.

COD.	E	F	A	Mandate			
1301.20.16	20	16	35	1	0,21	1	10
1301.20.22	20	22	35	1	0,24	1	10
1301.20.25	20	25	35	1	0,26	1	10
1301.25.16	25	16	40	1	0,23	1	10
1301.25.22	25	22	40	1	0,26	1	10
1301.25.25	25	25	40	1	0,28	1	10
1301.30.16	30	16	45	1	0,25	1	10
1301.30.22	30	22	45	1	0,28	1	10
1301.30.25	30	25	45	1	0,30	1	10
1301.35.16	35	16	50	1	0,28	1	10
1301.35.22	35	22	50	1	0,31	1	10
1301.35.25	35	25	50	1	0,33	1	10
1301.40.16	40	16	55	1	0,30	1	10
1301.40.22	40	22	55	1	0,33	1	10
1301.40.25	40	25	55	1	0,35	1	10



SICUREZZA

Catenaccio autocentrante basculante con sistema antiscasso

Predisposizione per chiusure supplementari

Versioni disponibili con cilindro sagomato, cilindro svizzero e a spillo



MATERIALI

Frontale e molle in acciaio inox

Cassa chiusa da 19 mm zincata e plastificata per evitare che trucioli di lavorazione entrino nella serratura



FACILE DA TRASFORMARE

Scrocco anti-rumore regolabile ~ 5 mm intercambiabile con rullo e tappo

Rullo cod. 01435 - Tappo cod. 01431





CATENACCIO E SCROCCO REGOLABILE

Scrocco intercambiabile con rullo cod.01435

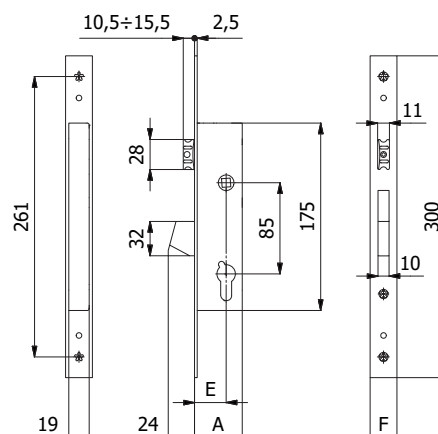

CARATTERISTICHE COSTRUTTIVE:

Scatola e coperchio in acciaio zincato e plastificato - Frontale in acciaio inox - Catenaccio autocentrante in lega speciale nichelata con sistema antiscasso - Scrocco anti-rumore in lega speciale nichelata - Ingegno maniglia in lega speciale zincata foro \varnothing 8 mm.

FUNZIONAMENTO:

Catenaccio comandato dalla chiave - Scrocco comandato dalla chiave o dalla maniglia.

MANO:

Reversibile.

PARTI IN DOTAZIONE:

Sottofrontale cod. 0623 N (frontale 25 mm) oppure 2 cod. 0625 N (frontale 22 mm), viti di fissaggio in acciaio inox, istruzioni di montaggio.

Per serie 1400: 2 borchie cod. 0120 N, vite cilindro.

Per serie 3400: Vite cilindro.

Per serie 4400: Cilindro a spillo cod. 4052 o 4052/1 (con chiavi lunghe), 3 chiavi, 2 borchie cod. 0441 N.

COD.	E	F	A	Mandate	Cilindro	Chiave	kg		
1400.25.22	25	22	40	1			0,59	1	5
1400.25.25	25	25	40	1			0,57	1	5
1400.30.22	30	22	45	1		-	0,62	1	5
1400.30.25	30	25	45	1		-	0,60	1	5
1400.35.22	35	22	50	1			0,64	1	5
1400.35.25	35	25	50	1			0,62	1	5
3400.30.22	30	22	45	1			0,60	1	5
3400.30.25	30	25	45	1	Cilindro svizzero	-	0,58	1	5
3400.35.22	35	22	50	1		-	0,63	1	5
3400.35.25	35	25	50	1			0,61	1	5
4400.25.22	25	22	40	1			0,67	1	5
4400.25.25	25	25	40	1			0,65	1	5
4400.30.22	30	22	45	1	cod. 4052	cod. 4100	0,72	1	5
4400.30.25	30	25	45	1			0,70	1	5
4400.35.22	35	22	50	1			0,74	1	5
4400.35.25	35	25	50	1			0,72	1	5
4400/1.**.**		Chiavi lunghe			cod. 4052/1	cod. 4101	+ 0,02	-	-



CATENACCIO

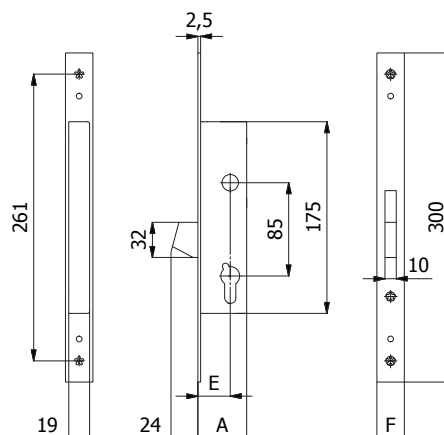

CARATTERISTICHE COSTRUTTIVE:

Scatola e coperchio in acciaio zincato e plastificato - Frontale in acciaio inox - Catenaccio autocentrante in lega speciale nichelata con sistema antiscasso.

FUNZIONAMENTO:

Catenaccio comandato dalla chiave.

MANO:

Unica.

PARTI IN DOTAZIONE:

Sottofrontale cod. 0623 N (frontale 25 mm) oppure 2 cod. 0625 N (frontale 22 mm), viti di fissaggio in acciaio inox, istruzioni di montaggio.

Per serie 1401: 2 borchie cod. 0120 N, vite cilindro.

Per serie 3401: Vite cilindro.

Per serie 4401: Cilindro a spillo cod. 4052 o 4052/1 (con chiavi lunghe), 3 chiavi, 2 borchie cod. 0441 N.

COD.	E	F	A	Mandate	Cilindro	Chiave	kg		
1401.25.22	25	22	40	1			0,51	1	5
1401.25.25	25	25	40	1			0,49	1	5
1401.30.22	30	22	45	1		-	0,54	1	5
1401.30.25	30	25	45	1			0,52	1	5
1401.35.22	35	22	50	1			0,57	1	5
1401.35.25	35	25	50	1			0,55	1	5
3401.30.22	30	22	45	1			0,51	1	5
3401.30.25	30	25	45	1	Cilindro svizzero	-	0,49	1	5
3401.35.22	35	22	50	1			0,54	1	5
3401.35.25	35	25	50	1			0,52	1	5
4401.25.22	25	22	40	1			0,60	1	5
4401.25.25	25	25	40	1			0,58	1	5
4401.30.22	30	22	45	1	cod. 4052	cod. 4100	0,64	1	5
4401.30.25	30	25	45	1			0,62	1	5
4401.35.22	35	22	50	1			0,66	1	5
4401.35.25	35	25	50	1			0,64	1	5
4401/1.**.**		Chiavi lunghe			cod. 4052/1	cod. 4101	+ 0,02	-	-



CATENACCIO E RULLO REGOLABILE

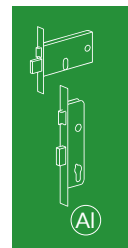
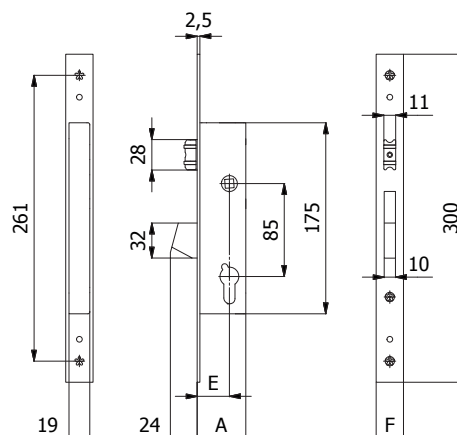

CARATTERISTICHE COSTRUTTIVE:

Scatola e coperchio in acciaio zincato e plastificato - Frontale in acciaio inox - Catenaccio autocentrante in lega speciale nichelata con sistema antiscasso - Rullo in ottone nichelato.

FUNZIONAMENTO:

Catenaccio comandato dalla chiave - Rullo comandato a pressione o dalla chiave.

MANO:

Unica.

PARTI IN DOTAZIONE:

Sottofrontale cod. 0623 N (frontale 25 mm) oppure 2 cod. 0625 N (frontale 22 mm), viti di fissaggio in acciaio inox, istruzioni di montaggio.

Per serie 1405: 2 borchie cod. 0120 N, vite cilindro.

Per serie 3405: Vite cilindro.

Per serie 4405: Cilindro a spillo cod. 4052 o 4052/1 (con chiavi lunghe), 3 chiavi, 2 borchie cod. 0441 N.

COD.	E	F	A	Mandate	Cilindro	Chiave	kg		
1405.25.22	25	22	40	1			0,59	1	5
1405.25.25	25	25	40	1			0,57	1	5
1405.30.22	30	22	45	1		-	0,62	1	5
1405.30.25	30	25	45	1			0,60	1	5
1405.35.22	35	22	50	1			0,64	1	5
1405.35.25	35	25	50	1			0,62	1	5
3405.30.22	30	22	45	1	Cilindro svizzero		0,60	1	5
3405.30.25	30	25	45	1	Cilindro svizzero		0,58	1	5
3405.35.22	35	22	50	1			0,63	1	5
3405.35.25	35	25	50	1			0,61	1	5
4405.25.22	25	22	40	1			0,67	1	5
4405.25.25	25	25	40	1			0,65	1	5
4405.30.22	30	22	45	1	cod. 4052	cod. 4100	0,72	1	5
4405.30.25	30	25	45	1			0,70	1	5
4405.35.22	35	22	50	1			0,74	1	5
4405.35.25	35	25	50	1			0,72	1	5
4405/1.**.**		Chiavi lunghe			cod. 4052/1	cod. 4101	+ 0,02	-	-



GANCIO

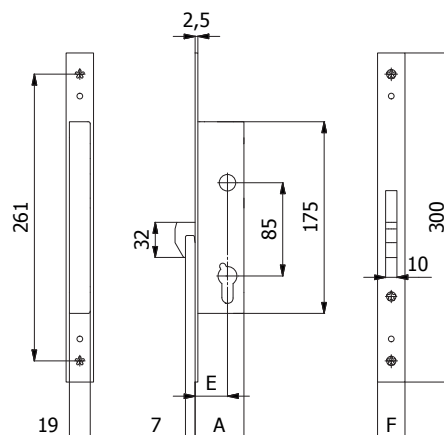

CARATTERISTICHE COSTRUTTIVE:

Scatola e coperchio in acciaio zincato e plastificato - Frontale in acciaio inox - Gancio in acciaio inox.

FUNZIONAMENTO:

Gancio comandato dalla chiave.

MANO:

Unica.

PARTI IN DOTAZIONE:

Sottofrontale cod. 0623 N (frontale 25 mm) oppure 2 cod. 0625 N (frontale 22 mm), viti di fissaggio in acciaio inox, istruzioni di montaggio.

Per serie 1406: 2 borchie cod. 0120 N, vite cilindro.

Per serie 3406: Vite cilindro.

Per serie 4406: Cilindro a spillo cod. 4052 o 4052/1 (con chiavi lunghe), 3 chiavi, 2 borchie cod. 0441 N.

COD.	E	F	A	Mandate	Cilindro	Chiave	kg		
1406.25.22	25	22	40	1			0,51	1	5
1406.25.25	25	25	40	1			0,49	1	5
1406.30.22	30	22	45	1		-	0,52	1	5
1406.30.25	30	25	45	1			0,50	1	5
1406.35.22	35	22	50	1			0,56	1	5
1406.35.25	35	25	50	1			0,54	1	5
3406.30.22	30	22	45	1			0,50	1	5
3406.30.25	30	25	45	1	Cilindro svizzero	-	0,48	1	5
3406.35.22	35	22	50	1			0,53	1	5
3406.35.25	35	25	50	1			0,51	1	5
4406.25.22	25	22	40	1			0,59	1	5
4406.25.25	25	25	40	1			0,57	1	5
4406.30.22	30	22	45	1	cod. 4052	cod. 4100	0,61	1	5
4406.30.25	30	25	45	1			0,59	1	5
4406.35.22	35	22	50	1			0,64	1	5
4406.35.25	35	25	50	1			0,62	1	5
4406/1.**.**		Chiavi lunghe			cod. 4052/1	cod. 4101	+ 0,02	-	-



CATENACCIO E SCROCCO REGOLABILE 3 PUNTI DI CHIUSURA

Scrocco intercambiabile con rullo cod. 01435

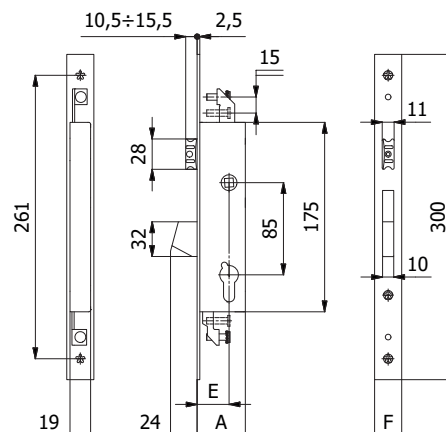

CARATTERISTICHE COSTRUTTIVE:

Scatola e coperchio in acciaio zincato e plastificato - Frontale in acciaio inox - Catenaccio autocentrante in lega speciale nichelata con sistema antiscasso - Scrocco anti-rumore in lega speciale nichelata - Ingegno maniglia in lega speciale zincata foro \varnothing 8 mm.

FUNZIONAMENTO:

Catenaccio comandato dalla chiave - Scrocco comandato dalla chiave o dalla maniglia.

MANO:

Reversibile.

PARTI IN DOTAZIONE:

Sottofrontale cod. 0623 N (frontale 25 mm) oppure 2 cod. 0625 N (frontale 22 mm), viti di fissaggio in acciaio inox, istruzioni di montaggio.

Per serie 1410: 2 borchie cod. 0120 N, vite cilindro.

Per serie 3410: Vite cilindro.

Per serie 4410: Cilindro a spillo cod. 4052 o 4052/1 (con chiavi lunghe), 3 chiavi, 2 borchie cod. 0441 N.

COD.	E	F	A	Mandate	Cilindro	Chiave	kg		
1410.25.22	25	22	40	1			0,65	1	5
1410.25.25	25	25	40	1			0,63	1	5
1410.30.22	30	22	45	1		-	0,68	1	5
1410.30.25	30	25	45	1			0,66	1	5
1410.35.22	35	22	50	1			0,71	1	5
1410.35.25	35	25	50	1			0,69	1	5
3410.30.22	30	22	45	1	Cilindro svizzero	-	0,66	1	5
3410.30.25	30	25	45	1			0,64	1	5
3410.35.22	35	22	50	1		-	0,69	1	5
3410.35.25	35	25	50	1			0,67	1	5
4410.25.22	25	22	40	1			0,73	1	5
4410.25.25	25	25	40	1			0,71	1	5
4410.30.22	30	22	45	1	cod. 4052	cod. 4100	0,76	1	5
4410.30.25	30	25	45	1			0,74	1	5
4410.35.22	35	22	50	1			0,79	1	5
4410.35.25	35	25	50	1			0,77	1	5
4410/1.**.**		Chiavi lunghe			cod. 4052/1	cod. 4101	+ 0,02	-	-



CATENACCIO 3 PUNTI DI CHIUSURA

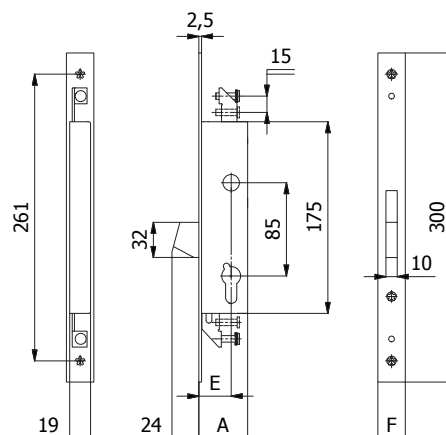

CARATTERISTICHE COSTRUTTIVE:

Scatola e coperchio in acciaio zincato e plastificato - Frontale in acciaio inox - Catenaccio autocentrante in lega speciale nichelata con sistema antiscasso.

FUNZIONAMENTO:

Catenaccio comandato dalla chiave.

MANO:

Unica.

PARTI IN DOTAZIONE:

Sottofrontale cod. 0623 N (frontale 25 mm) oppure 2 cod. 0625 N (frontale 22 mm), viti di fissaggio in acciaio inox, istruzioni di montaggio.

Per serie 1411: 2 borchie cod. 0120 N, vite cilindro.

Per serie 3411: Vite cilindro.

Per serie 4411: Cilindro a spillo cod. 4052 o 4052/1 (con chiavi lunghe), 3 chiavi, 2 borchie cod. 0441 N.

COD.	E	F	A	Mandate	Cilindro	Chiave	kg		
1411.25.22	25	22	40	1			0,58	1	5
1411.25.25	25	25	40	1			0,56	1	5
1411.30.22	30	22	45	1		-	0,60	1	5
1411.30.25	30	25	45	1			0,58	1	5
1411.35.22	35	22	50	1			0,64	1	5
1411.35.25	35	25	50	1			0,62	1	5
3411.30.22	30	22	45	1			0,58	1	5
3411.30.25	30	25	45	1	Cilindro svizzero		0,56	1	5
3411.35.22	35	22	50	1			0,61	1	5
3411.35.25	35	25	50	1			0,59	1	5
4411.25.22	25	22	40	1			0,68	1	5
4411.25.25	25	25	40	1			0,66	1	5
4411.30.22	30	22	45	1	cod. 4052	cod. 4100	0,70	1	5
4411.30.25	30	25	45	1			0,68	1	5
4411.35.22	35	22	50	1			0,73	1	5
4411.35.25	35	25	50	1			0,71	1	5
4411/1.**.**		Chiavi lunghe			cod. 4052/1	cod. 4101	+ 0,02	-	-



CATENACCIO E RULLO REGOLABILE 3 PUNTI DI CHIUSURA

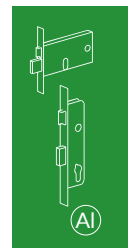
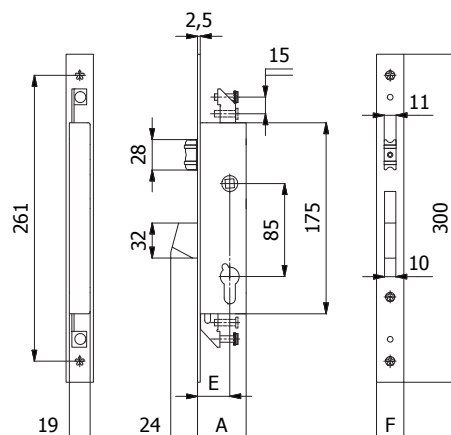

CARATTERISTICHE COSTRUTTIVE:

Scatola e coperchio in acciaio zincato e plastificato - Frontale in acciaio inox - Catenaccio autocentrante in lega speciale nichelata con sistema antiscasso - Rullo in ottone nichelato.

FUNZIONAMENTO:

Catenaccio comandato dalla chiave - Rullo comandato a pressione o dalla chiave.

MANO:

Unica.

PARTI IN DOTAZIONE:

Sottofrontale cod. 0623 N (frontale 25 mm) oppure 2 cod. 0625 N (frontale 22 mm), viti di fissaggio in acciaio inox, istruzioni di montaggio.

Per serie 1415: 2 borchie cod. 0120 N, vite cilindro.

Per serie 3415: Vite cilindro.

Per serie 4415: Cilindro a spillo cod. 4052 o 4052/1 (con chiavi lunghe), 3 chiavi, 2 borchie cod. 0441 N.

COD.	E	F	A	Mandate	Cilindro	Chiave	kg		
1415.25.22	25	22	40	1			0,65	1	5
1415.25.25	25	25	40	1			0,63	1	5
1415.30.22	30	22	45	1		-	0,68	1	5
1415.30.25	30	25	45	1			0,66	1	5
1415.35.22	35	22	50	1			0,71	1	5
1415.35.25	35	25	50	1			0,69	1	5
3415.30.22	30	22	45	1	Cilindro svizzero	-	0,66	1	5
3415.30.25	30	25	45	1			0,64	1	5
3415.35.22	35	22	50	1			0,69	1	5
3415.35.25	35	25	50	1			0,67	1	5
4415.25.22	25	22	40	1			0,73	1	5
4415.25.25	25	25	40	1			0,71	1	5
4415.30.22	30	22	45	1	cod. 4052	cod. 4100	0,76	1	5
4415.30.25	30	25	45	1			0,74	1	5
4415.35.22	35	22	50	1			0,79	1	5
4415.35.25	35	25	50	1			0,77	1	5
4415/1.**.**		Chiavi lunghe			cod. 4052/1	cod. 4101	+ 0,02	-	-



GANCIO 3 PUNTI DI CHIUSURA

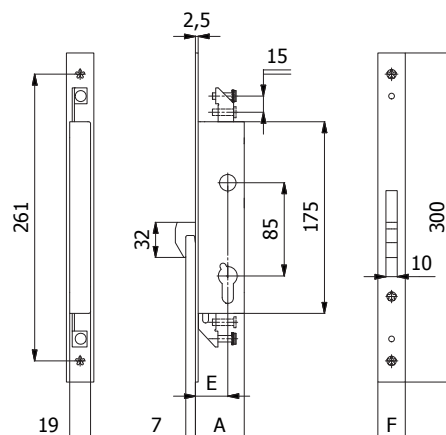

CARATTERISTICHE COSTRUTTIVE:

Scatola e coperchio in acciaio zincato e plastificato - Frontale in acciaio inox - Gancio in acciaio inox.

FUNZIONAMENTO:

Gancio comandato dalla chiave.

MANO:

Unica.

PARTI IN DOTAZIONE:

Sottofrontale cod. 0623 N (frontale 25 mm) oppure 2 cod. 0625 N (frontale 22 mm), vite cilindro, viti di fissaggio in acciaio inox, istruzioni di montaggio.

Per serie 1416: 2 borchie cod. 0120 N, vite cilindro.

Per serie 3416: Vite cilindro.

Per serie 4416: Cilindro a spillo cod. 4052 o 4052/1 (con chiavi lunghe), 3 chiavi, 2 borchie cod. 0441 N.

COD.	E	F	A	Mandate	Cilindro	Chiave	kg		
1416.25.22	25	22	40	1			0,56	1	5
1416.25.25	25	25	40	1			0,54	1	5
1416.30.22	30	22	45	1		-	0,59	1	5
1416.30.25	30	25	45	1		-	0,57	1	5
1416.35.22	35	22	50	1			0,62	1	5
1416.35.25	35	25	50	1			0,60	1	5
3416.30.22	30	22	45	1	Cilindro svizzero	-	0,56	1	5
3416.30.25	30	25	45	1	Cilindro svizzero	-	0,54	1	5
3416.35.22	35	22	50	1		-	0,59	1	5
3416.35.25	35	25	50	1		-	0,57	1	5
4416.25.22	25	22	40	1			0,66	1	5
4416.25.25	25	25	40	1			0,64	1	5
4416.30.22	30	22	45	1	cod. 4052	cod. 4100	0,68	1	5
4416.30.25	30	25	45	1			0,66	1	5
4416.35.22	35	22	50	1			0,71	1	5
4416.35.25	35	25	50	1			0,69	1	5
4416/1.**.**		Chiavi lunghe			cod. 4052/1	cod. 4101	+ 0,02	-	-



ALTO E BASSO 2 PUNTI DI CHIUSURA

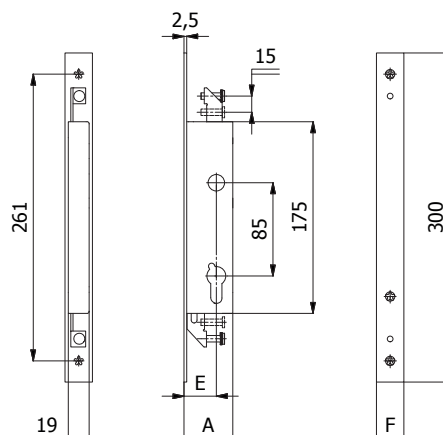

CARATTERISTICHE COSTRUTTIVE:

Scatola e coperchio in acciaio zincato e plastificato - Frontale in acciaio inox.

FUNZIONAMENTO:

Aste verticali comandate dalla chiave.

MANO:

Unica.

PARTI IN DOTAZIONE:

Sottofrontale cod. 0623 N (frontale 25 mm) oppure 2 cod. 0625 N (frontale 22 mm), viti di fissaggio in acciaio inox, istruzioni di montaggio.

Per serie 1412: 2 borchie cod. 0120 N, vite cilindro.

Per serie 3412: Vite cilindro.

Per serie 4412: Cilindro a spillo cod. 4052 o 4052/1 (con chiavi lunghe), 3 chiavi, 2 borchie cod. 0441 N.

COD.	E	F	A	Mandate	Cilindro	Chiave	kg		
1412.25.22	25	22	40	1			0,53	1	5
1412.25.25	25	25	40	1			0,51	1	5
1412.30.22	30	22	45	1			0,55	1	5
1412.30.25	30	25	45	1			0,53	1	5
1412.35.22	35	22	50	1			0,60	1	5
1412.35.25	35	25	50	1			0,58	1	5
3412.30.22	30	22	45	1			0,53	1	5
3412.30.25	30	25	45	1	Cilindro svizzero		0,51	1	5
3412.35.22	35	22	50	1			0,56	1	5
3412.35.25	35	25	50	1			0,54	1	5
4412.25.22	25	22	40	1			0,61	1	5
4412.25.25	25	25	40	1			0,59	1	5
4412.30.22	30	22	45	1	cod. 4052	cod. 4100	0,65	1	5
4412.30.25	30	25	45	1			0,63	1	5
4412.35.22	35	22	50	1			0,68	1	5
4412.35.25	35	25	50	1			0,66	1	5
4412/1.**.**		Chiavi lunghe			cod. 4052/1	cod. 4101	+ 0,02	-	-



GANCIO 3 PUNTI DI CHIUSURA

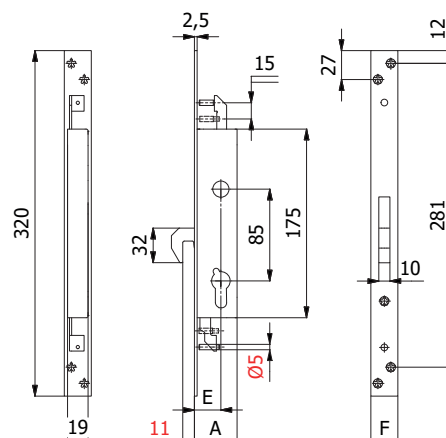

CARATTERISTICHE COSTRUTTIVE:

Scatola e coperchio in acciaio zincato e plastificato - Frontale in acciaio inox - Gancio in acciaio inox.

FUNZIONAMENTO:

Gancio comandato dalla chiave.

MANO:

Unica.

PARTI IN DOTAZIONE:

Viti di fissaggio, viti catenacci laterali.

Per serie 1416: Vite cilindro.

Per serie 4416: Cilindro a spillo cod. 4052, 3 chiavi, 2 borchie cod. 0441 N.

CONFEZIONAMENTO:

Imballo singolo in cellophane.

COD.	E	F	A	Mandate	Cilindro	Chiave			
1416.25.25 P1	25	25	40	1		-	0,52	-	30
4416.25.25 P1	25	25	40	1	cod. 4052 	cod. 4100 	0,60	-	30

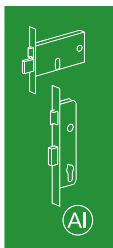

SICUREZZA

Catenaccio autocentrante basculante con sistema antiscasso
 Predisposizione per chiusure supplementari



MATERIALI

Frontale e molle in acciaio inox
 Cassa chiusa zincata e plastificata per evitare che trucioli di lavorazione entrino nella serratura



FACILE DA TRASFORMARE

Scrocco anti-rumore regolabile ~ 5 mm
 intercambiabile con rullo e tappo
 Rullo cod. 01435 - Tappo cod. 01431

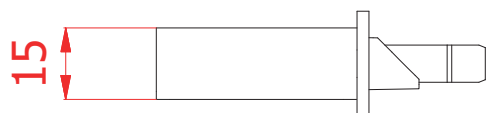

CASSA STRETTA DA 15 mm

Ideale per l'installazione sui profili a taglio termico e camera europea perchè riduce al minimo la lavorazione sul profilo

CATENACCIO E SCROCCO REGOLABILE

Scrocco intercambiabile con rullo cod. 01435

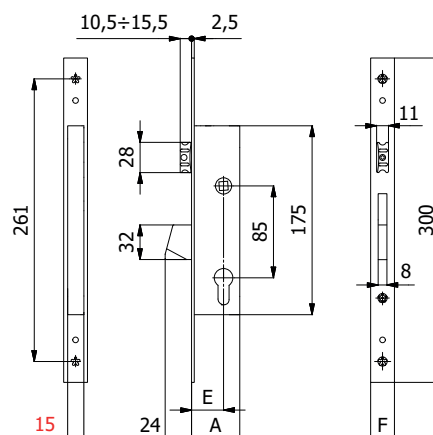

CARATTERISTICHE COSTRUTTIVE:

Scatola e coperchio in acciaio zincato e plastificato - Frontale in acciaio inox - Catenaccio autocentrante in lega speciale nichelata con sistema antiscasso - Scrocco anti-rumore in lega speciale nichelata - Ingegno maniglia in lega speciale zincata foro \varnothing 8 mm.

FUNZIONAMENTO:



Catenaccio comandato dalla chiave - Scrocco comandato dalla chiave o dalla maniglia.

MANO:

Reversibile.

PARTI IN DOTAZIONE:

2 borchie cod. 0120 N, sottofrontale cod. 0623 N (frontale 25 mm) oppure 2 cod. 0625 N (frontale 22 mm), vite cilindro, viti di fissaggio in acciaio inox, istruzioni di montaggio.

COD.	E	F	A	Mandate			
1400S.25.16	25	16	40	1	0,40	1	5
1400S.25.22	25	22	40	1	0,44	1	5
1400S.25.25	25	25	40	1	0,46	1	5
1400S.30.16	30	16	45	1	0,43	1	5
1400S.30.22	30	22	45	1	0,46	1	5
1400S.30.25	30	25	45	1	0,48	1	5
1400S.35.16	35	16	50	1	0,45	1	5
1400S.35.22	35	22	50	1	0,49	1	5
1400S.35.25	35	25	50	1	0,51	1	5

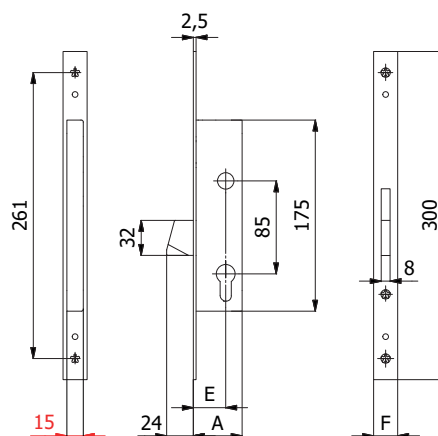
CATENACCIO

CARATTERISTICHE COSTRUTTIVE:

Scatola e coperchio in acciaio zincato e plastificato - Frontale in acciaio inox - Catenaccio autocentrante in lega speciale nichelata con sistema antiscasso.

FUNZIONAMENTO:

Catenaccio comandato dalla chiave.

MANO:

Unica.

PARTI IN DOTAZIONE:

2 borchie cod. 0120 N, sottofrontale cod. 0623 N (frontale 25 mm) oppure 2 cod. 0625 N (frontale 22 mm), vite cilindro, viti di fissaggio in acciaio inox, istruzioni di montaggio.

COD.	E	F	A	Mandate			
1401S.25.16	25	16	40	1	0,38	1	5
1401S.25.22	25	22	40	1	0,42	1	5
1401S.25.25	25	25	40	1	0,43	1	5
1401S.30.16	30	16	45	1	0,40	1	5
1401S.30.22	30	22	45	1	0,44	1	5
1401S.30.25	30	25	45	1	0,46	1	5
1401S.35.16	35	16	50	1	0,43	1	5
1401S.35.22	35	22	50	1	0,47	1	5
1401S.35.25	35	25	50	1	0,48	1	5

CATENACCIO E RULLO REGOLABILE

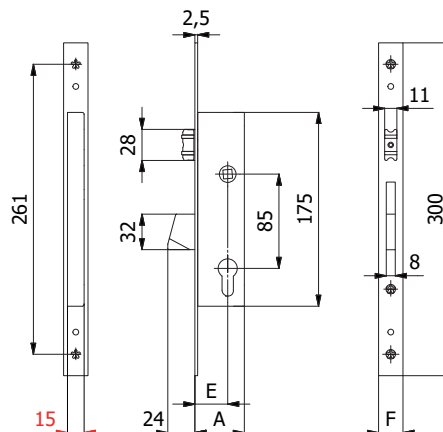

CARATTERISTICHE COSTRUTTIVE:

Scatola e coperchio in acciaio zincato e plastificato - Frontale in acciaio inox - Catenaccio autocentrante in lega speciale nichelata con sistema antiscasso - Rullo in ottone nichelato.

FUNZIONAMENTO:



Catenaccio comandato dalla chiave - Rullo comandato a pressione o dalla chiave.

MANO:

Unica.

PARTI IN DOTAZIONE:

2 borchie cod. 0120 N, sottofrontale cod. 0623 N (frontale 25 mm) oppure 2 cod. 0625 N (frontale 22 mm), vite cilindro, viti di fissaggio in acciaio inox, istruzioni di montaggio.

COD.	E	F	A	Mandate			
1405S.25.16	25	16	40	1	0,40	1	5
1405S.25.22	25	22	40	1	0,44	1	5
1405S.25.25	25	25	40	1	0,46	1	5
1405S.30.16	30	16	45	1	0,43	1	5
1405S.30.22	30	22	45	1	0,46	1	5
1405S.30.25	30	25	45	1	0,48	1	5
1405S.35.16	35	16	50	1	0,45	1	5
1405S.35.22	35	22	50	1	0,49	1	5
1405S.35.25	35	25	50	1	0,51	1	5

CATENACCIO E SCROCCO REGOLABILE 3 PUNTI DI CHIUSURA

Scrocco intercambiabile con rullo cod. 01435

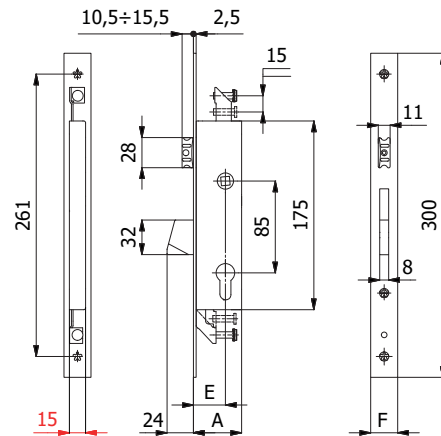
CARATTERISTICHE COSTRUTTIVE:

 Scatola e coperchio in acciaio zincato e plastificato - Frontale in acciaio inox - Catenaccio autocentrante in lega speciale nichelata con sistema antiscasso - Scrocco anti-rumore in lega speciale nichelata - Ingegno maniglia in lega speciale zincata foro \varnothing 8 mm.

FUNZIONAMENTO:

Catenaccio comandato dalla chiave - Scrocco comandato dalla chiave o dalla maniglia.

MANO:

Reversibile.

PARTI IN DOTAZIONE:

2 borchie cod. 0120 N, sottofrontale cod. 0623 N (frontale 25 mm) oppure 2 cod. 0625 N (frontale 22 mm), vite cilindro, viti di fissaggio in acciaio inox, istruzioni di montaggio.

COD.	E	F	A	Mandate			
1410S.25.16	25	16	40	1	0,44	1	5
1410S.25.22	25	22	40	1	0,47	1	5
1410S.25.25	25	25	40	1	0,49	1	5
1410S.30.16	30	16	45	1	0,46	1	5
1410S.30.22	30	22	45	1	0,50	1	5
1410S.30.25	30	25	45	1	0,52	1	5
1410S.35.16	35	16	50	1	0,49	1	5
1410S.35.22	35	22	50	1	0,53	1	5
1410S.35.25	35	25	50	1	0,55	1	5

CATENACCIO 3 PUNTI DI CHIUSURA

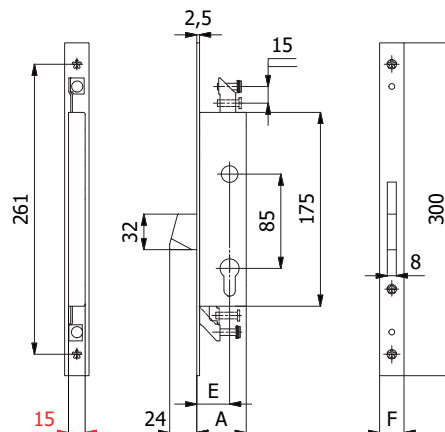

CARATTERISTICHE COSTRUTTIVE:

Scatola e coperchio in acciaio zincato e plastificato - Frontale in acciaio inox - Catenaccio autocentrante in lega speciale nichelata con sistema antiscasso.

FUNZIONAMENTO:



Catenaccio comandato dalla chiave.

MANO:

Unica.

PARTI IN DOTAZIONE:

2 borchie cod. 0120 N, sottofrontale cod. 0623 N (frontale 25 mm) oppure 2 cod. 0625 N (frontale 22 mm), vite cilindro, viti di fissaggio in acciaio inox, istruzioni di montaggio.

COD.	E	F	A	Mandate			
1411S.25.16	25	16	40	1	0,41	1	5
1411S.25.22	25	22	40	1	0,45	1	5
1411S.25.25	25	25	40	1	0,47	1	5
1411S.30.16	30	16	45	1	0,44	1	5
1411S.30.22	30	22	45	1	0,48	1	5
1411S.30.25	30	25	45	1	0,50	1	5
1411S.35.16	35	16	50	1	0,47	1	5
1411S.35.22	35	22	50	1	0,51	1	5
1411S.35.25	35	25	50	1	0,53	1	5

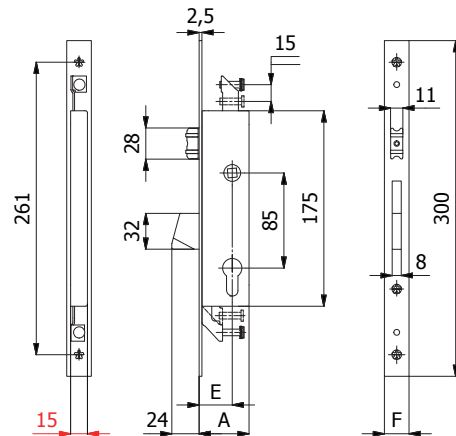
CATENACCIO E RULLO REGOLABILE 3 PUNTI DI CHIUSURA

CARATTERISTICHE COSTRUTTIVE:

Scatola e coperchio in acciaio zincato e plastificato - Frontale in acciaio inox - Catenaccio autocentrante in lega speciale nichelata con sistema antiscasso - Rullo in ottone nichelato.

FUNZIONAMENTO:

Catenaccio comandato dalla chiave - Rullo comandato a pressione o dalla chiave.

MANO:

Unica.

PARTI IN DOTAZIONE:

2 borchie cod. 0120 N, sottofrontale cod. 0623 N (frontale 25 mm) oppure 2 cod. 0625 N (frontale 22 mm), vite cilindro, viti di fissaggio in acciaio inox, istruzioni di montaggio.

COD.	E	F	A	Mandate			
1415S.25.16	25	16	40	1	0,44	1	5
1415S.25.22	25	22	40	1	0,47	1	5
1415S.25.25	25	25	40	1	0,49	1	5
1415S.30.16	30	16	45	1	0,46	1	5
1415S.30.22	30	22	45	1	0,50	1	5
1415S.30.25	30	25	45	1	0,52	1	5
1415S.35.16	35	16	50	1	0,49	1	5
1415S.35.22	35	22	50	1	0,53	1	5
1415S.35.25	35	25	50	1	0,55	1	5

ALTO E BASSO 2 PUNTI DI CHIUSURA

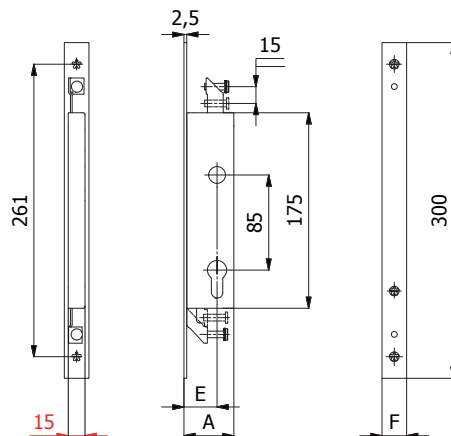

CARATTERISTICHE COSTRUTTIVE:

Scatola e coperchio in acciaio zincato e plastificato - Frontale in acciaio inox.

FUNZIONAMENTO:



Aste verticali comandate dalla chiave.

MANO:

Unica.

PARTI IN DOTAZIONE:

2 borchie cod. 0120 N, sottofrontale cod. 0623 N (frontale 25 mm) oppure 2 cod. 0625 N (frontale 22 mm), vite cilindro, viti di fissaggio in acciaio inox, istruzioni di montaggio.

COD.	E	F	A	Mandate			
1412S.25.16	25	16	40	1	0,39	1	5
1412S.25.22	25	22	40	1	0,44	1	5
1412S.25.25	25	25	40	1	0,46	1	5
1412S.30.16	30	16	45	1	0,42	1	5
1412S.30.22	30	22	45	1	0,47	1	5
1412S.30.25	30	25	45	1	0,49	1	5
1412S.35.16	35	16	50	1	0,46	1	5
1412S.35.22	35	22	50	1	0,51	1	5
1412S.35.25	35	25	50	1	0,53	1	5

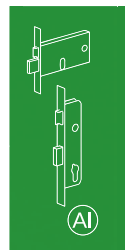
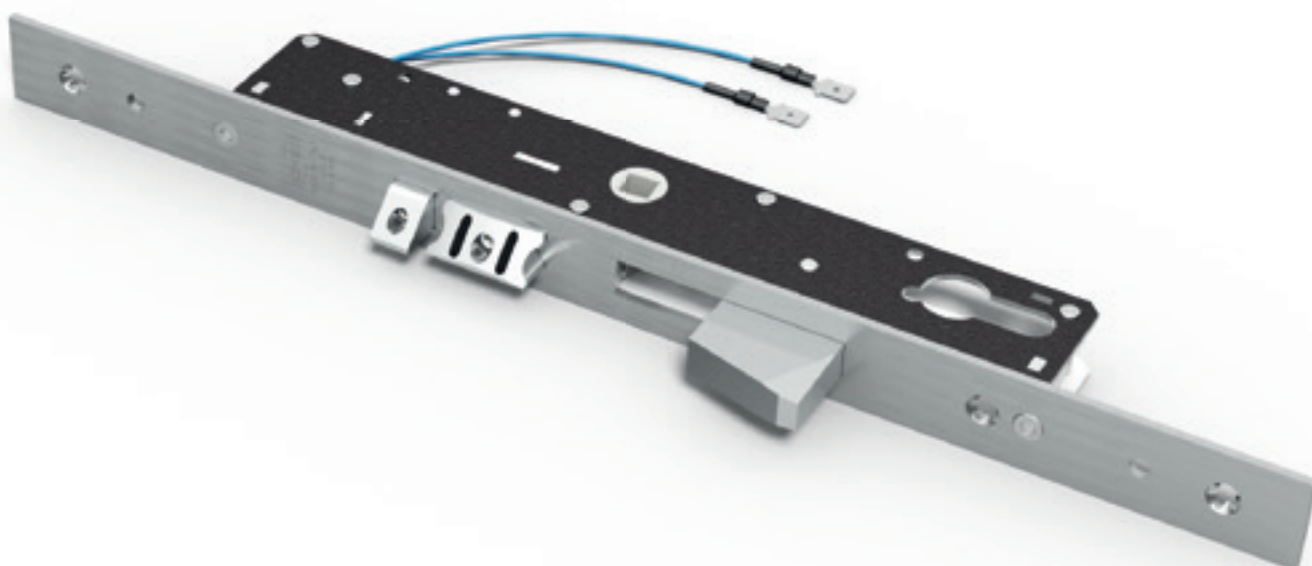

SICUREZZA

Catenaccio autocentrante basculante con sistema antiscasso
 Predisposizione per chiusure supplementari
 Versioni disponibili con cilindro sagomato e a spillo
 Il funzionamento è garantito anche in mancanza di corrente



MATERIALI

Frontale e molle in acciaio inox
 Cassa da 19 mm
 Scatola e coperchio in acciaio zincato e plastificato



COLLEGAMENTO RAPIDO

Morsetti (faston) per un collegamento elettrico facile e veloce: i fili fuoriescono dalla cassa della serratura e per collegarli non c'è bisogno di cacciavite o chiave esagonale



ALIMENTAZIONE

Per l'installazione utilizzare trasformatori 12V-10W
 Bobina con blocchetto antistrappo cod. 039 e 039Q

CATENACCIO E SCROCCO

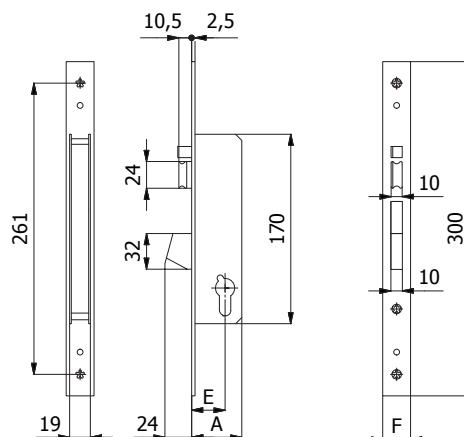
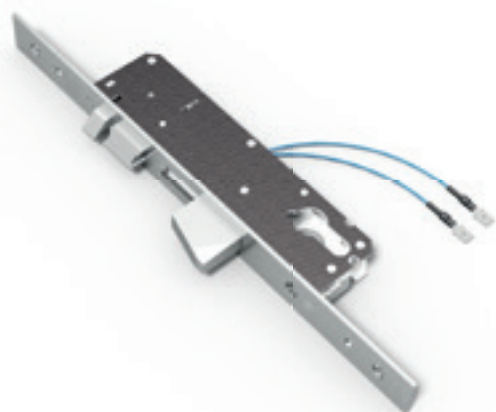

CARATTERISTICHE COSTRUTTIVE:

Scatola e coperchio in acciaio zincato e plastificato - Frontale in acciaio inox - Catenaccio autocentrante in lega speciale nichelata con sistema antiscasso - Scrocco in lega speciale nichelata - Pistone di ricarica in acciaio nichelato - Bobina cod. 039 (12V-10W a.c./d.c.) CE.

FUNZIONAMENTO:

Catenaccio comandato dalla chiave - Scrocco comandato dalla chiave, dal comando elettrico a distanza o dal pulsante meccanico cod. 058 - Il funzionamento è garantito anche in mancanza di corrente.

FERMO A GIORNO:

Con il pulsante meccanico cod. 059 è consentito il bloccaggio dell'elettroserratura in posizione di "aperto".

MANO:

Reversibile.

PARTI IN DOTAZIONE:

Sottofrontale cod. 0623 N (frontale 25 mm) oppure 2 cod. 0625 N (frontale 22 mm), viti di fissaggio in acciaio inox, istruzioni di montaggio.

Per serie 1408: 2 borchie cod. 0120 N, vite cilindro.

Per serie 4408: Cilindro a spillo cod. 4052 o 4052/1 (con chiavi lunghe), 3 chiavi, 2 borchie cod. 0441 N.

COD.	E	F	A	Mandate	Cilindro	Chiave	kg		
1408.25.22	25	22	40	1			0,61	1	5
1408.25.25	25	25	40	1			0,59	1	5
1408.30.22	30	22	45	1		-	0,64	1	5
1408.30.25	30	25	45	1		0,62	1	5	
1408.35.22	35	22	50	1			0,68	1	5
1408.35.25	35	25	50	1			0,66	1	5
4408.25.22	25	22	40	1			0,70	1	5
4408.25.25	25	25	40	1			0,68	1	5
4408.30.22	30	22	45	1	cod. 4052	cod. 4100	0,73	1	5
4408.30.25	30	25	45	1			0,71	1	5
4408.35.22	35	22	50	1			0,77	1	5
4408.35.25	35	25	50	1			0,75	1	5
4408/1.**.**					cod. 4052/1	cod. 4101	+ 0,02	-	-

CATENACCIO, SCROCCO REGOLABILE E PISTONE REGOLABILE

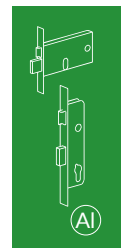
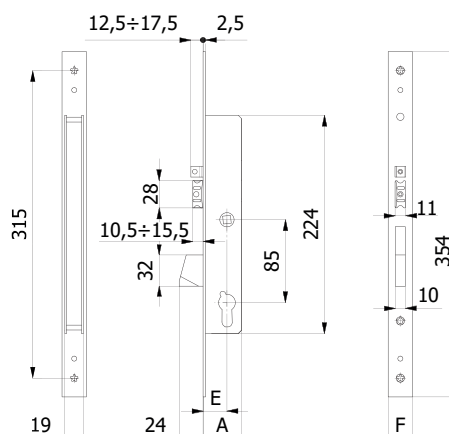

CARATTERISTICHE COSTRUTTIVE:

Scatola e coperchio in acciaio zincato e plastificato - Frontale in acciaio inox - Catenaccio autocentrante in lega speciale nichelata con sistema antiscasso - Scrocco anti-rumore in lega speciale nichelata - Pistone di ricarica in acciaio nichelato - Ingegno maniglia in lega speciale zincata foro \varnothing 8 mm - Bobina cod. 039Q (12V-10W a.c./d.c.) CE.

FUNZIONAMENTO:

Catenaccio comandato dalla chiave - Scrocco comandato dalla chiave, dalla maniglia o dal comando elettrico a distanza - Il funzionamento è garantito anche in mancanza di corrente.

MANO:

Reversibile.

PARTI IN DOTAZIONE:

2 sottofrontali cod. 0626 N (frontale 25 mm) oppure 2 cod. 0625 N (frontale 22 mm), viti di fissaggio in acciaio inox, istruzioni di montaggio.

Per serie 1408Q: 2 borchie cod. 0120 N, vite cilindro.

Per serie 4408Q: Cilindro a spillo cod. 4052 o 4052/1 (con chiavi lunghe), 3 chiavi, 2 borchie cod. 0441 N.

COD.	E	F	A	Mandate	Cilindro	Chiave	kg		
1408Q.25.22	25	22	40	1			0,70	1	-
1408Q.25.25	25	25	40	1			0,68	1	-
1408Q.30.22	30	22	45	1		-	0,74	1	-
1408Q.30.25	30	25	45	1			0,72	1	-
1408Q.35.22	35	22	50	1			0,78	1	-
1408Q.35.25	35	25	50	1			0,76	1	-
4408Q.25.22	25	22	40	1			0,79	1	-
4408Q.25.25	25	25	40	1			0,77	1	-
4408Q.30.22	30	22	45	1	cod. 4052	cod. 4100	0,83	1	-
4408Q.30.25	30	25	45	1			0,81	1	-
4408Q.35.22	35	22	50	1			0,87	1	-
4408Q.35.25	35	25	50	1			0,85	1	-
4408Q/1.**.**		Chiavi lunghe			cod. 4052/1	cod. 4101	+ 0,02	-	-

SCROCCO

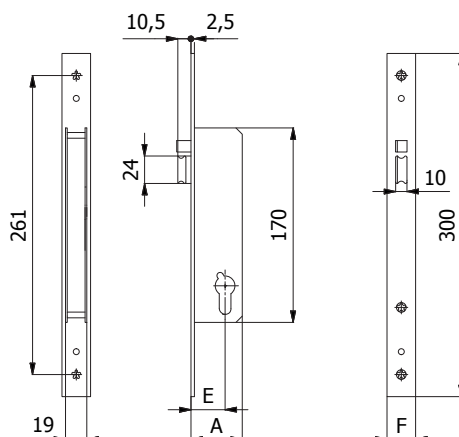
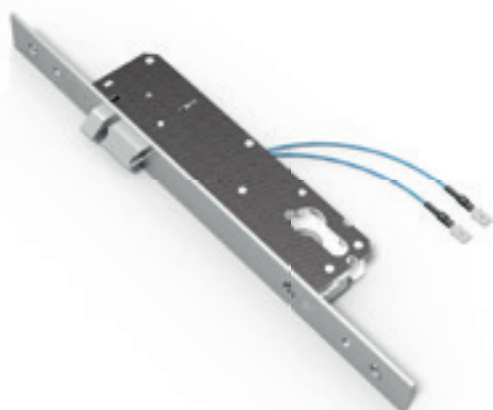

CARATTERISTICHE COSTRUTTIVE:

Scatola e coperchio in acciaio zincato e plastificato - Frontale in acciaio inox - Scrocco in lega speciale nichelata - Pistone di ricarica in acciaio nichelato - Bobina cod. 039 (12V-10W a.c./d.c.) CE.

FUNZIONAMENTO:

Scrocco comandato dalla chiave, dal comando elettrico a distanza o dal pulsante meccanico cod. 058 - Il funzionamento è garantito anche in mancanza di corrente.

FERMO A GIORNO:

Con il pulsante meccanico cod. 059 è consentito il bloccaggio dell'elettroserratura in posizione di "aperto".

MANO:

Reversibile.

PARTI IN DOTAZIONE:

Sottofrontale cod. 0623 N (frontale 25 mm) oppure 2 cod. 0625 N (frontale 22 mm), viti di fissaggio in acciaio inox, istruzioni di montaggio.

Per serie 1409: 2 borchie cod. 0120 N, vite cilindro

Per serie 4409: Cilindro a spillo cod. 4052 o 4052/1 (con chiavi lunghe), 3 chiavi, 2 borchie cod. 0441 N

COD.	E	F	A	Mandate	Cilindro	Chiave	kg		
1409.25.22	25	22	40	-			0,61	1	5
1409.25.25	25	25	40	-			0,59	1	5
1409.30.22	30	22	45	-		-	0,64	1	5
1409.30.25	30	25	45	-			0,62	1	5
1409.35.22	35	22	50	-			0,68	1	5
1409.35.25	35	25	50	-			0,66	1	5
4409.25.22	25	22	40	-			0,70	1	5
4409.25.25	25	25	40	-			0,68	1	5
4409.30.22	30	22	45	-	cod. 4052	cod. 4100	0,73	1	5
4409.30.25	30	25	45	-			0,71	1	5
4409.35.22	35	22	50	-			0,77	1	5
4409.35.25	35	25	50	-			0,75	1	5
4409/1.**		Chiavi lunghe			cod. 4052/1	cod. 4101	+ 0,02	-	-

SCROCCO REGOLABILE, PISTONE REGOLABILE E QUADRO MANIGLIA

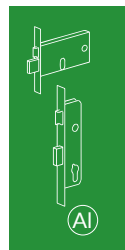
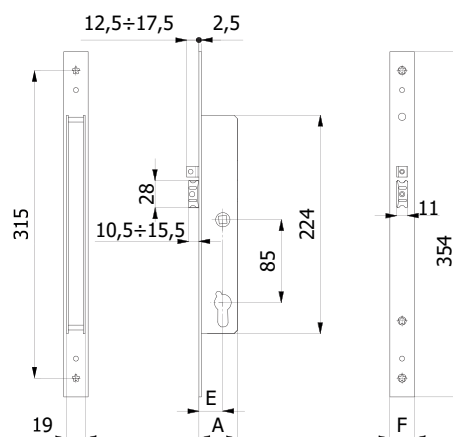
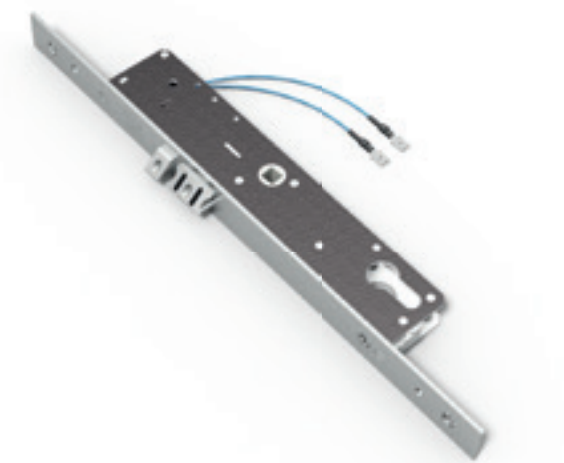

CARATTERISTICHE COSTRUTTIVE:

Scatola e coperchio in acciaio zincato e plastificato - Frontale in acciaio inox - Scrocco anti-rumore in lega speciale nichelata - Pistone di ricarica in acciaio nichelato - Ingegno maniglia in lega speciale zincata foro \varnothing 8 mm - Bobina cod. 039Q (12V-10W a.c./d.c.) CE.

FUNZIONAMENTO:

Scrocco comandato dalla chiave, dalla maniglia o dal comando elettrico a distanza - Il funzionamento è garantito anche in mancanza di corrente.

MANO:

Reversibile.

PARTI IN DOTAZIONE:

2 sottofrontali cod. 0626 N (frontale 25 mm) oppure 2 cod. 0625 N (frontale 22 mm), viti di fissaggio in acciaio inox, istruzioni di montaggio.

Per serie 1409Q: 2 borchie cod. 0120 N, vite cilindro.

Per serie 4409Q: Cilindro a spillo cod. 4052 o 4052/1 (con chiavi lunghe), 3 chiavi, 2 borchie cod. 0441 N.

COD.	E	F	A	Mandate	Cilindro	Chiave	kg		
1409Q.25.22	25	22	40	-			0,70	1	-
1409Q.25.25	25	25	40	-			0,68	1	-
1409Q.30.22	30	22	45	-		-	0,74	1	-
1409Q.30.25	30	25	45	-			0,72	1	-
1409Q.35.22	35	22	50	-			0,78	1	-
1409Q.35.25	35	25	50	-			0,76	1	-
4409Q.25.22	25	22	40	-			0,79	1	-
4409Q.25.25	25	25	40	-			0,77	1	-
4409Q.30.22	30	22	45	-	cod. 4052	cod. 4100	0,83	1	-
4409Q.30.25	30	25	45	-			0,81	1	-
4409Q.35.22	35	22	50	-			0,87	1	-
4409Q.35.25	35	25	50	-			0,85	1	-
4409Q/1.**.**		Chiavi lunghe			cod. 4052/1	cod. 4101	+ 0,02	-	-

CATENACCIO E SCROCCO 3 PUNTI DI CHIUSURA

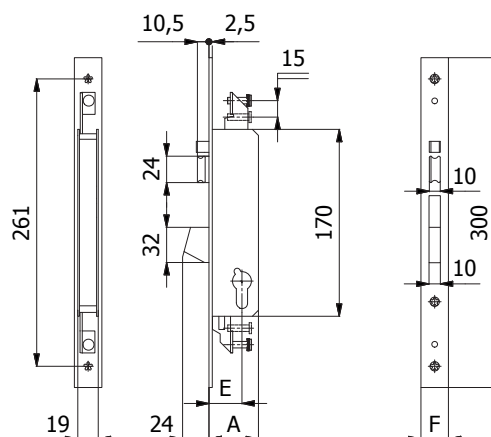
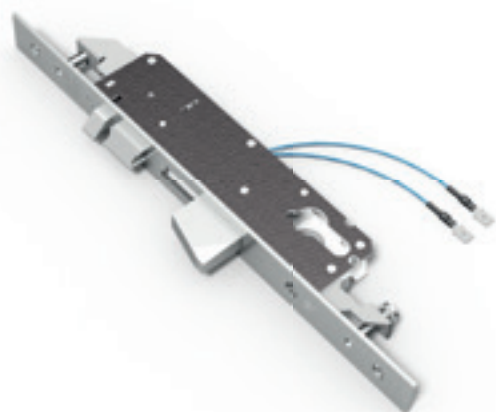

CARATTERISTICHE COSTRUTTIVE:

Scatola e coperchio in acciaio zincato e plastificato - Frontale in acciaio inox - Catenaccio autocentrante in lega speciale nichelata con sistema antiscasso - Scrocco in lega speciale nichelata - Pistone di ricarica in acciaio nichelato - Bobina cod. 039 (12V-10W a.c./d.c.) CE.

FUNZIONAMENTO:

Catenaccio comandato dalla chiave - Scrocco comandato dalla chiave, dal comando elettrico a distanza o dal pulsante meccanico cod. 058 - Il funzionamento è garantito anche in mancanza di corrente.

FERMO A GIORNO:

Con il pulsante meccanico cod. 059 è consentito il bloccaggio dell'elettroserratura in posizione di "aperto".

MANO:





Reversibile.

PARTI IN DOTAZIONE:

Sottofrontale cod. 0623 N (frontale 25 mm) oppure 2 cod. 0625 N (frontale 22 mm), viti di fissaggio in acciaio inox, istruzioni di montaggio.

Per serie 1418: 2 borchie cod. 0120 N, vite cilindro.

Per serie 4418: Cilindro a spillo cod. 4052 o 4052/1 (con chiavi lunghe), 3 chiavi, 2 borchie cod. 0441 N.

COD.	E	F	A	Mandate	Cilindro	Chiave	kg		
1418.25.22	25	22	40	1			0,65	1	5
1418.25.25	25	25	40	1			0,63	1	5
1418.30.22	30	22	45	1		-	0,68	1	5
1418.30.25	30	25	45	1			0,66	1	5
1418.35.22	35	22	50	1			0,73	1	5
1418.35.25	35	25	50	1			0,71	1	5
4418.25.22	25	22	40	1			0,74	1	5
4418.25.25	25	25	40	1			0,72	1	5
4418.30.22	30	22	45	1	Cod. 4052	cod. 4100	0,77	1	5
4418.30.25	30	25	45	1			0,75	1	5
4418.35.22	35	22	50	1			0,82	1	5
4418.35.25	35	25	50	1			0,80	1	5
4418/1.**.*		Chiavi lunghe			cod. 4052/1	cod. 4101	+ 0,02	-	-

CATENACCIO, SCROCCO REGOLABILE, PISTONE REGOLABILE 3 PUNTI DI CHIUSURA

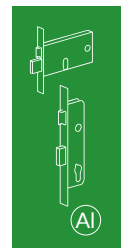
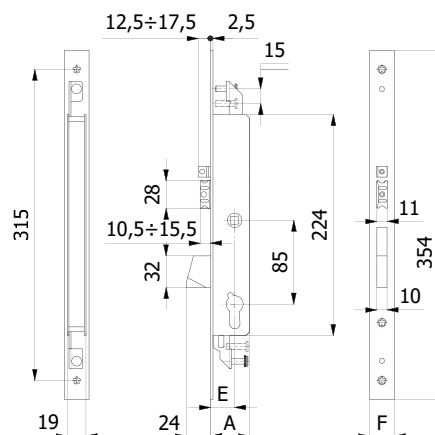
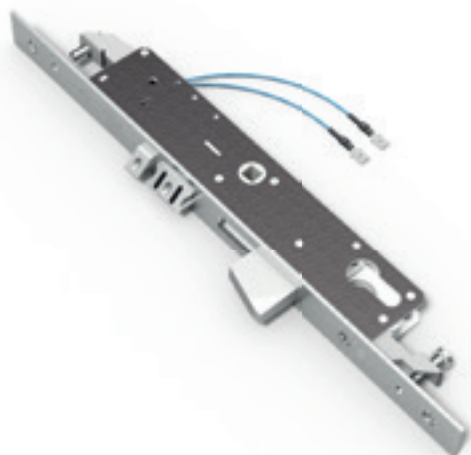

CARATTERISTICHE COSTRUTTIVE:

Scatola e coperchio in acciaio zincato e plastificato - Frontale in acciaio inox - Catenaccio autocentrante in lega speciale nichelata con sistema antiscasso - Scrocco anti-rumore in lega speciale nichelata - Pistone di ricarica in acciaio nichelato - Ingegno maniglia in lega speciale zincata foro \varnothing 8 mm - Bobina cod. 039Q (12V-10W a.c./d.c.) CE.

FUNZIONAMENTO:

Catenaccio comandato dalla chiave - Scrocco comandato dalla chiave, dalla maniglia o dal comando elettrico a distanza - Il funzionamento è garantito anche in mancanza di corrente.

MANO:

Reversibile.

PARTI IN DOTAZIONE:

2 sottofrontali cod. 0626 N (frontale 25 mm) oppure 2 cod. 0625 N (frontale 22 mm), viti di fissaggio in acciaio inox, istruzioni di montaggio.

Per serie 1418Q: 2 borchie cod. 0120 N, vite cilindro.

Per serie 4418Q: Cilindro a spillo cod. 4052 o 4052/1 (con chiavi lunghe), 3 chiavi, 2 borchie cod. 0441 N.

COD.	E	F	A	Mandate	Cilindro	Chiave	kg		
1418Q.25.22	25	22	40	1			0,74	1	-
1418Q.25.25	25	25	40	1			0,72	1	-
1418Q.30.22	30	22	45	1			0,78	1	-
1418Q.30.25	30	25	45	1			0,76	1	-
1418Q.35.22	35	22	50	1			0,82	1	-
1418Q.35.25	35	25	50	1			0,80	1	-
4418Q.25.22	25	22	40	1			0,83	1	-
4418Q.25.25	25	25	40	1			0,81	1	-
4418Q.30.22	30	22	45	1	cod. 4052	cod. 4100	0,87	1	-
4418Q.30.25	30	25	45	1			0,85	1	-
4418Q.35.22	35	22	50	1			0,92	1	-
4418Q.35.25	35	25	50	1			0,90	1	-
4418Q/1.**.**		Chiavi lunghe			cod. 4052/1	cod. 4101	+ 0,02	-	-



SICUREZZA

Catenaccio autocentrante a scorrimento orizzontale con sistema antiscasso
 Predisposizione per chiusure supplementari
 Predisposizione per il montaggio della borchia di protezione del cilindro (defender)



MATERIALI

Frontale e molle in acciaio inox
 Cassa chiusa zincata e plastificata per evitare che trucioli di lavorazione entrino nella serratura



FACILE DA TRASFORMARE

Scrocco anti-rumore regolabile ~ 5 mm intercambiabile con rullo e tappo
 Rullo cod. 01435 - Tappo cod. 01431

CASSA STRETTA DA 15 mm

Ideale per l'installazione sui profili a taglio termico e camera europea perchè riduce al minimo la lavorazione sul profilo

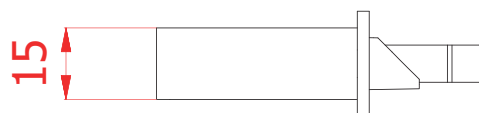

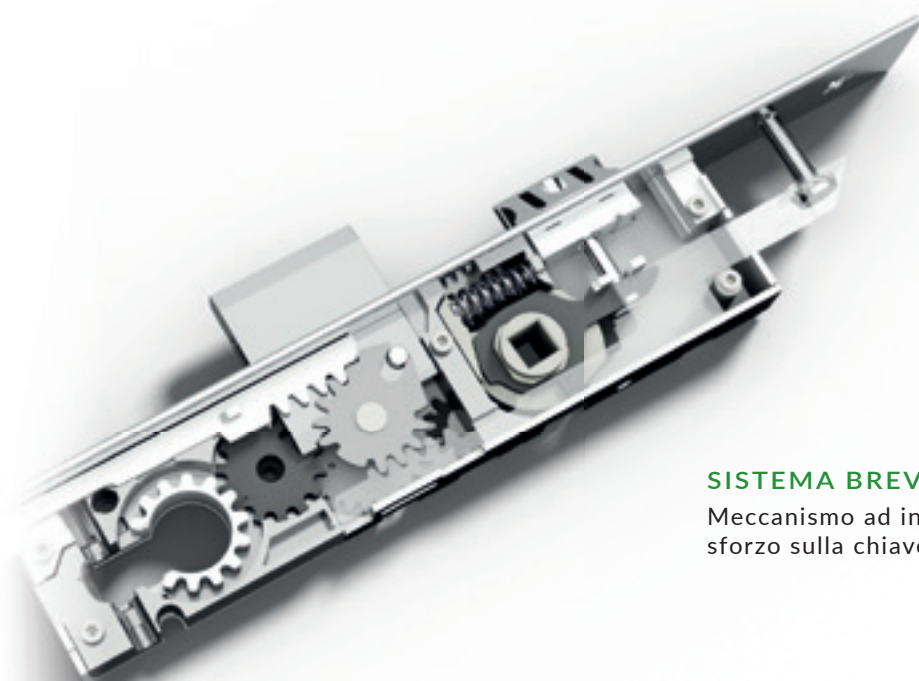

SISTEMA BREVETTATO

Meccanismo ad ingranaggi brevettato che riduce lo sforzo sulla chiave

DISPOSITIVO ANTISFASAMENTO

Sistema di blocco per garantire che gli ingranaggi non si sfasino prima del montaggio del cilindro

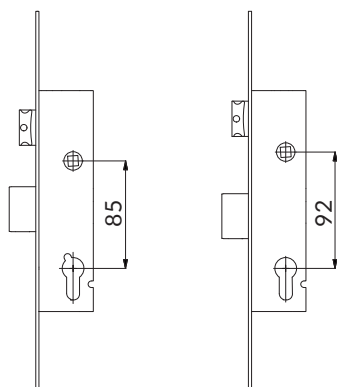

INTERASSE MANIGLIA/CILINDRO

Serrature disponibili con interassi 85 mm e 92 mm per rispondere alle diverse esigenze del mercato europeo

CATENACCIO E SCROCCO REGOLABILE

Scrocco intercambiabile con rullo cod. 01435

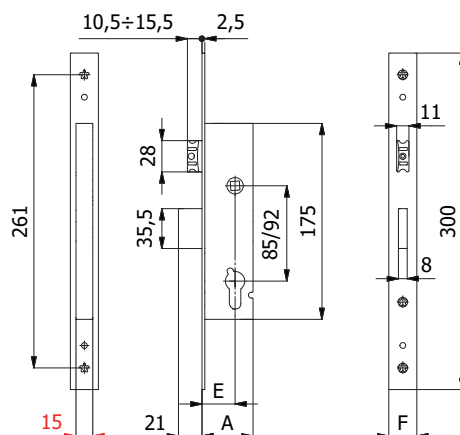

CARATTERISTICHE COSTRUTTIVE:

Scatola e coperchio in acciaio zincato e plastificato - Frontale in acciaio inox - Catenaccio autocentrante in lega speciale nichelata con sistema antiscasso - Scrocco anti-rumore in lega speciale nichelata - Ingegno maniglia in lega speciale zincata foro \varnothing 8 mm.

FUNZIONAMENTO:

Catenaccio comandato dalla chiave - Scrocco comandato dalla chiave o dalla maniglia.

MANO:

Reversibile.

PARTI IN DOTAZIONE:

2 borchie cod. 0120 N, sottofrontale cod. 0623 N (frontale 25 mm) oppure 2 cod. 0625 N (frontale 22 mm), vite cilindro, viti di fissaggio in acciaio inox, istruzioni di montaggio.

COD.	E	F	A	Interasse	Mandate	kg		
1600S.25.16	25	16	41	85	2	0,60	1	5
1600S.25.22	25	22	41	85	2	0,66	1	5
1600S.25.25	25	25	41	85	2	0,68	1	5
1600S.30.16	30	16	46	85	2	0,64	1	5
1600S.30.22	30	22	46	85	2	0,70	1	5
1600S.30.25	30	25	46	85	2	0,72	1	5
1600S.35.16	35	16	51	85	2	0,68	1	5
1600S.35.22	35	22	51	85	2	0,74	1	5
1600S.35.25	35	25	51	85	2	0,76	1	5
1600S.40.16	40	16	56	85	2	0,72	1	5
1600S.40.22	40	22	56	85	2	0,78	1	5
1600S.40.25	40	25	56	85	2	0,80	1	5
1620S.**.**	-	-	-	92	-	-	-	-

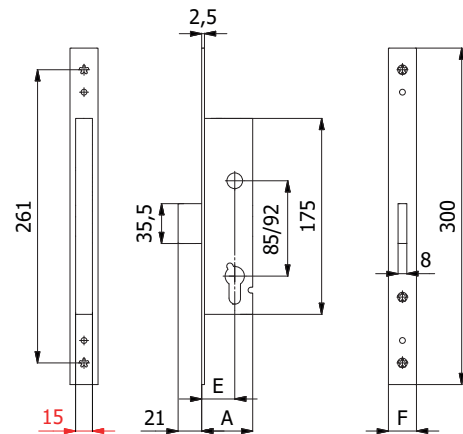
CATENACCIO

CARATTERISTICHE COSTRUTTIVE:

Scatola e coperchio in acciaio zincato e plastificato - Frontale in acciaio inox - Catenaccio autocentrante in lega speciale nichelata con sistema antiscasso.

FUNZIONAMENTO:

Catenaccio comandato dalla chiave.

MANO:

Unica.

PARTI IN DOTAZIONE:

2 borchie cod. 0120 N, sottofrontale cod. 0623 N (frontale 25 mm) oppure 2 cod. 0625 N (frontale 22 mm), vite cilindro, viti di fissaggio in acciaio inox, istruzioni di montaggio.

COD.	E	F	A	Interasse	Mandate			
1601S.25.16	25	16	41	85	2	0,52	1	5
1601S.25.22	25	22	41	85	2	0,58	1	5
1601S.25.25	25	25	41	85	2	0,60	1	5
1601S.30.16	30	16	46	85	2	0,56	1	5
1601S.30.22	30	22	46	85	2	0,62	1	5
1601S.30.25	30	25	46	85	2	0,64	1	5
1601S.35.16	35	16	51	85	2	0,60	1	5
1601S.35.22	35	22	51	85	2	0,66	1	5
1601S.35.25	35	25	51	85	2	0,68	1	5
1601S.40.16	40	16	56	85	2	0,64	1	5
1601S.40.22	40	22	56	85	2	0,70	1	5
1601S.40.25	40	25	56	85	2	0,72	1	5
1621S.**.**	-	-	-	92	-	-	-	-

CATENACCIO E RULLO REGOLABILE

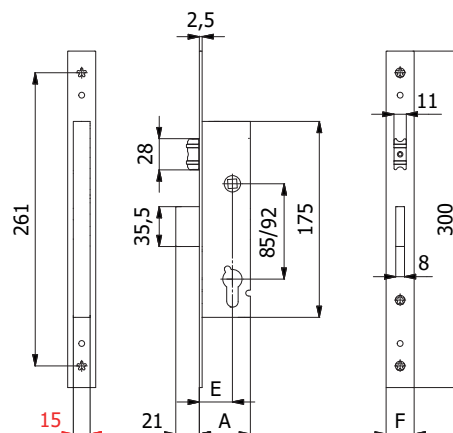

CARATTERISTICHE COSTRUTTIVE:

Scatola e coperchio in acciaio zincato e plastificato - Frontale in acciaio inox - Catenaccio autocentrante in lega speciale nichelata con sistema antiscasso - Rullo in ottone nichelato.

FUNZIONAMENTO:

Catenaccio comandato dalla chiave - Rullo comandato a pressione o dalla chiave.

MANO:

Unica.

PARTI IN DOTAZIONE:

2 borchie cod. 0120 N, sottofrontale cod. 0623 N (frontale 25 mm) oppure 2 cod. 0625 N (frontale 22 mm), vite cilindro, viti di fissaggio in acciaio inox, istruzioni di montaggio.

COD.	E	F	A	Interasse	Mandate	kg		
1605S.25.16	25	16	41	85	2	0,60	1	5
1605S.25.22	25	22	41	85	2	0,66	1	5
1605S.25.25	25	25	41	85	2	0,68	1	5
1605S.30.16	30	16	46	85	2	0,64	1	5
1605S.30.22	30	22	46	85	2	0,70	1	5
1605S.30.25	30	25	46	85	2	0,72	1	5
1605S.35.16	35	16	51	85	2	0,68	1	5
1605S.35.22	35	22	51	85	2	0,74	1	5
1605S.35.25	35	25	51	85	2	0,76	1	5
1605S.40.16	40	16	56	85	2	0,72	1	5
1605S.40.22	40	22	56	85	2	0,78	1	5
1605S.40.25	40	25	56	85	2	0,80	1	5
1625S.**.**	-	-	-	92	-	-	-	-



CATENACCIO E SCROCCO REGOLABILE 3 PUNTI DI CHIUSURA

Scrocco intercambiabile con rullo cod. 01435

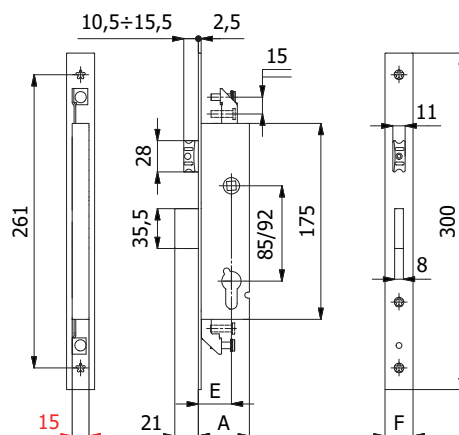

CARATTERISTICHE COSTRUTTIVE:

Scatola e coperchio in acciaio zincato e plastificato - Frontale in acciaio inox - Catenaccio autocentrante in lega speciale nichelata con sistema antiscasso - Scrocco anti-rumore in lega speciale nichelata - Ingegno maniglia in lega speciale zincata foro \varnothing 8 mm.

FUNZIONAMENTO:

Catenaccio comandato dalla chiave - Scrocco comandato dalla chiave o dalla maniglia.

MANO:

Reversibile.

PARTI IN DOTAZIONE:

2 borchie cod. 0120 N, sottofrontale cod. 0623 N (frontale 25 mm) oppure 2 cod. 0625 N (frontale 22 mm), vite cilindro, viti di fissaggio in acciaio inox, istruzioni di montaggio.

COD.	E	F	A	Interasse	Mandate			
1610S.25.16	25	16	41	85	2	0,62	1	5
1610S.25.22	25	22	41	85	2	0,68	1	5
1610S.25.25	25	25	41	85	2	0,70	1	5
1610S.30.16	30	16	46	85	2	0,66	1	5
1610S.30.22	30	22	46	85	2	0,72	1	5
1610S.30.25	30	25	46	85	2	0,74	1	5
1610S.35.16	35	16	51	85	2	0,70	1	5
1610S.35.22	35	22	51	85	2	0,76	1	5
1610S.35.25	35	25	51	85	2	0,78	1	5
1610S.40.16	40	16	56	85	2	0,74	1	5
1610S.40.22	40	22	56	85	2	0,80	1	5
1610S.40.25	40	25	56	85	2	0,82	1	5
1630S.**.**	-	-	-	92	-	-	-	-

CATENACCIO 3 PUNTI DI CHIUSURA

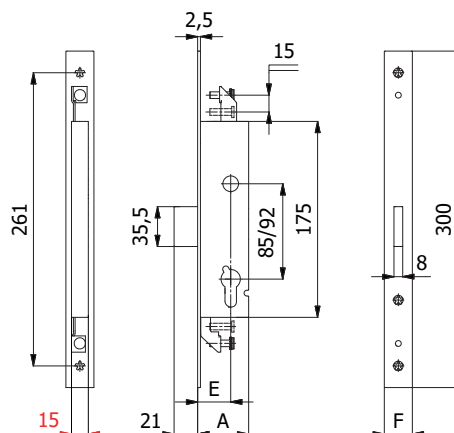

CARATTERISTICHE COSTRUTTIVE:

Scatola e coperchio in acciaio zincato e plastificato - Frontale in acciaio inox - Catenaccio autocentrante in lega speciale nichelata con sistema antiscasso.

FUNZIONAMENTO:

Catenaccio comandato dalla chiave.

MANO:

Unica.

PARTI IN DOTAZIONE:

2 borchie cod. 0120 N, sottofrontale cod. 0623 N (frontale 25 mm) oppure 2 cod. 0625 N (frontale 22 mm), vite cilindro, viti di fissaggio in acciaio inox, istruzioni di montaggio.

COD.	E	F	A	Interasse	Mandate	kg		
1611S.25.16	25	16	41	85	2	0,54	1	5
1611S.25.22	25	22	41	85	2	0,60	1	5
1611S.25.25	25	25	41	85	2	0,62	1	5
1611S.30.16	30	16	46	85	2	0,58	1	5
1611S.30.22	30	22	46	85	2	0,64	1	5
1611S.30.25	30	25	46	85	2	0,66	1	5
1611S.35.16	35	16	51	85	2	0,62	1	5
1611S.35.22	35	22	51	85	2	0,68	1	5
1611S.35.25	35	25	51	85	2	0,70	1	5
1611S.40.16	40	16	56	85	2	0,66	1	5
1611S.40.22	40	22	56	85	2	0,72	1	5
1611S.40.25	40	25	56	85	2	0,74	1	5
1631S.**.**	-	-	-	92	-	-	-	-

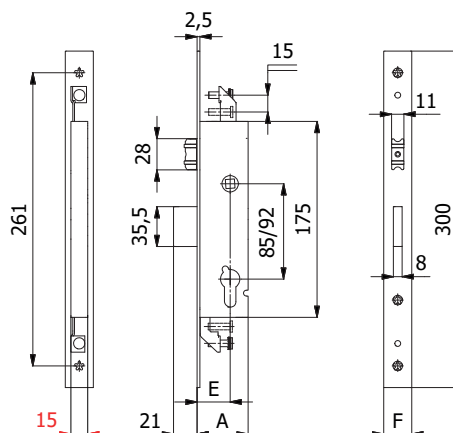
CATENACCIO E RULLO REGOLABILE 3 PUNTI DI CHIUSURA

CARATTERISTICHE COSTRUTTIVE:

Scatola e coperchio in acciaio zincato e plastificato - Frontale in acciaio inox - Catenaccio autocentrante in lega speciale nichelata con sistema antiscasso - Rullo in ottone nichelato.

FUNZIONAMENTO:

Catenaccio comandato dalla chiave - Rullo comandato a pressione o dalla chiave.

MANO:

Unica.

PARTI IN DOTAZIONE:

2 borchie cod. 0120 N, sottofrontale cod. 0623 N (frontale 25 mm) oppure 2 cod. 0625 N (frontale 22 mm), vite cilindro, viti di fissaggio in acciaio inox, istruzioni di montaggio

COD.	E	F	A	Interasse	Mandate			
1615S.25.16	25	16	41	85	2	0,62	1	5
1615S.25.22	25	22	41	85	2	0,68	1	5
1615S.25.25	25	25	41	85	2	0,70	1	5
1615S.30.16	30	16	46	85	2	0,66	1	5
1615S.30.22	30	22	46	85	2	0,72	1	5
1615S.30.25	30	25	46	85	2	0,74	1	5
1615S.35.16	35	16	51	85	2	0,70	1	5
1615S.35.22	35	22	51	85	2	0,76	1	5
1615S.35.25	35	25	51	85	2	0,78	1	5
1615S.40.16	40	16	56	85	2	0,74	1	5
1615S.40.22	40	22	56	85	2	0,80	1	5
1615S.40.25	40	25	56	85	2	0,82	1	5
1635S.**.**	-	-	-	92	-	-	-	-

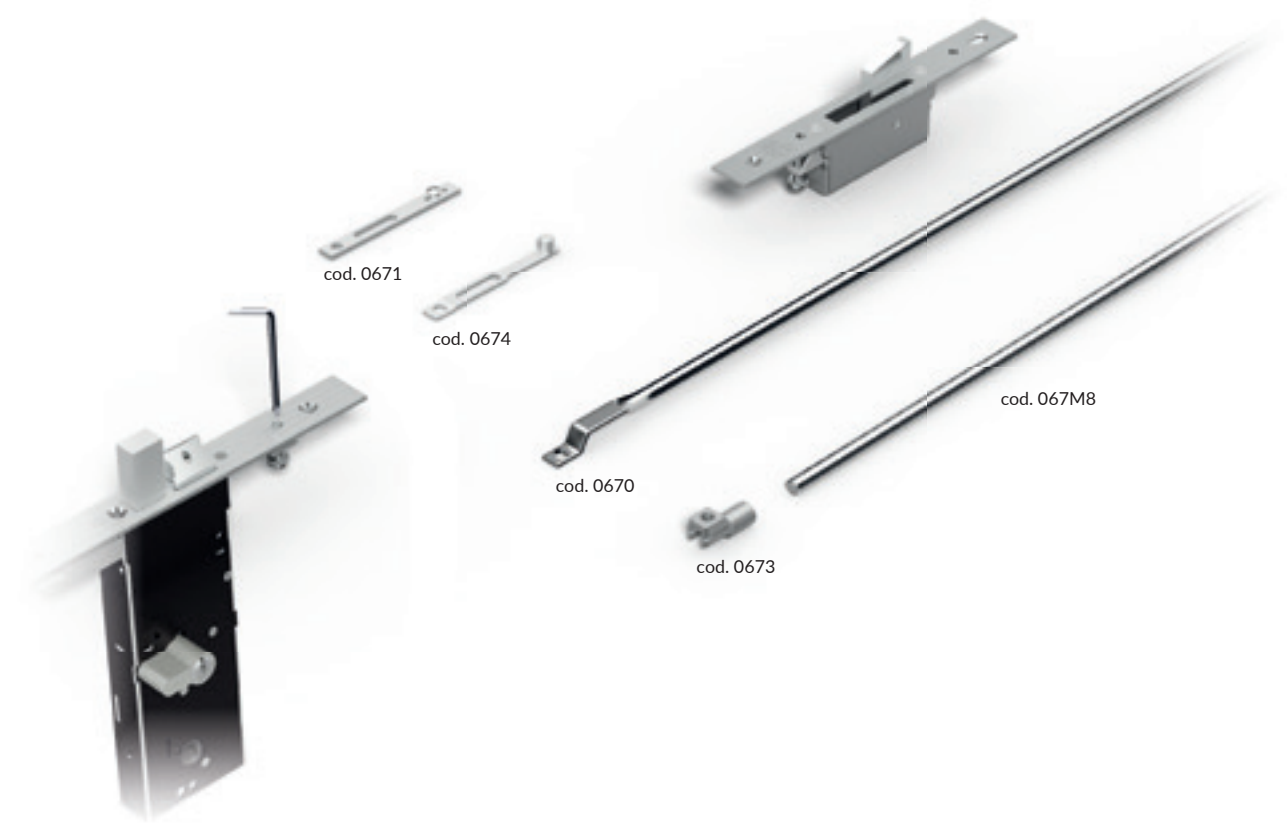

	ASTE INTERNE	ASTE ESTERNE	ASTE ESTERNE (AGGANCIATE DIRETTAMENTE)
ASTE 3 PUNTI DI CHIUSURA	cod. 0670 cod. 0673 + cod. 067M8	cod. 0671 - 0674	cod. 0630 T
DEVIATORI BASCULANTI 3 PUNTI DI CHIUSURA	cod. 0680	cod. 0681 - 0682	cod. 0689
DEVIATORI BASCULANTI 5 PUNTI DI CHIUSURA	cod. 0690	cod. 0691 - 0692	cod. 0699

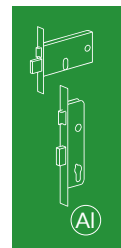
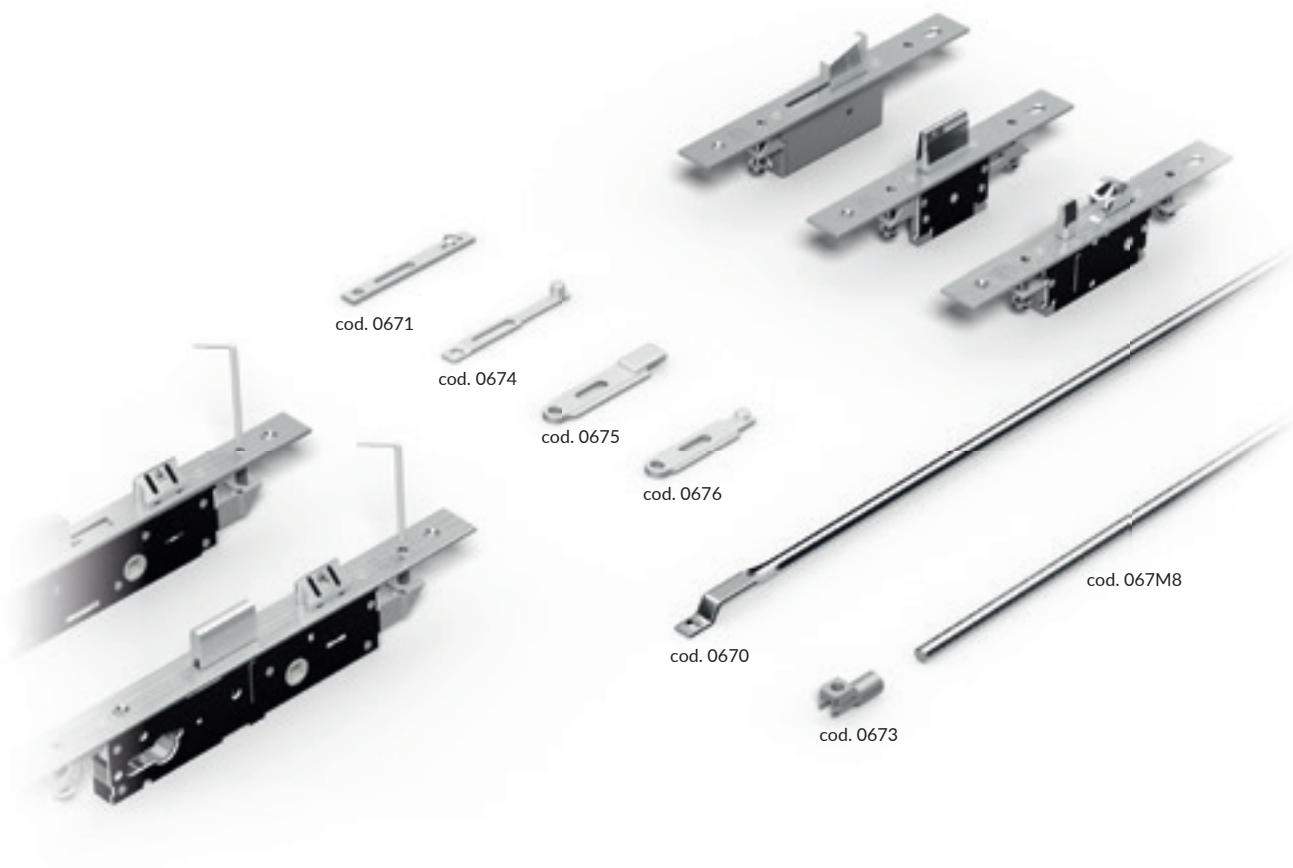

	ASTE INTERNE	ASTE ESTERNE	ASTE ESTERNE (AGGANCIATE DIRETTAMENTE)
ASTE 3 PUNTI DI CHIUSURA	cod. 0670 cod. 0673 + cod. 067M8	cod. 0671 - 0674 - 0675 - 0676	cod. 0630T
DEVIATORI BASCULANTI 3 PUNTI DI CHIUSURA	cod. 0680 - 0680S	cod. 0681 - 0681S - 0682 - 0682S	cod. 0689 - 0689S
DEVIATORI BASCULANTI 5 PUNTI DI CHIUSURA	cod. 0690	cod. 0691 - 0692	cod. 0699
DEVIATORI AVANZANTI 3/5 PUNTI DI CHIUSURA	cod. 0780S	cod. 0781S - 0782S	cod. 0789S
DEVIATORI GANCIO E PISTONE 3/5 PUNTI DI CHIUSURA	cod. 0770S	cod. 0771S - 0772S	cod. 0779S

KIT PER CHIUSURE SUPPLEMENTARI

KIT ASTE INTERNE

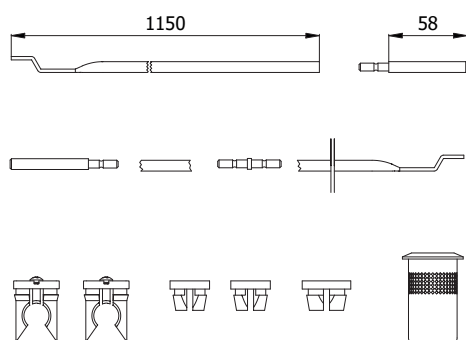

COD.	Descrizione	kg		
0670	Kit completo	0,48	25	-
0670 E	Kit senza 0630 T	0,46	25	-

PARTI IN DOTAZIONE:

2 aste cod. AST001, 2 pinze guida asta cod. ANY031, 2 boccole cod. ANY032, boccola cod. ANY033, 2 puntali antisega cod. 067D08, prolunga cod. PRS070, boccola a pavimento cod. 0630 T.

KIT PER ASTE ESTERNE

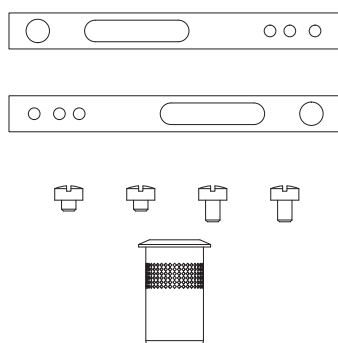

COD.	Descrizione	kg		
0671	Kit completo	0,06	10	-
0671 E	Kit senza 0630 T	0,04	10	-

PARTI IN DOTAZIONE:

2 piastrine di collegamento cod. PSR028 con viti, boccola a pavimento cod. 0630 T.

KIT PER ASTE INTERNE FILETTATE M8

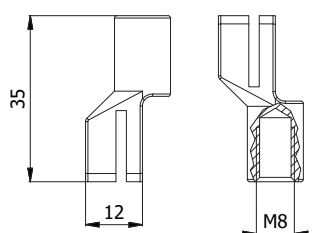

COD.	kg		
0673	0,04	10	-

PARTI IN DOTAZIONE:

2 blocchetti cod. NGM019 in lega speciale.

KIT PER CHIUSURE SUPPLEMENTARI

KIT PER ASTE ESTERNE

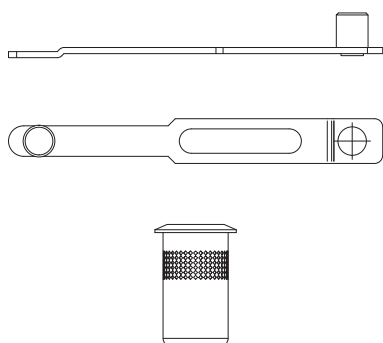

COD.	Descrizione	kg		
0674	Kit completo	0,04	10	-
0674 E	Kit senza 0630 T	0,02	10	-

PARTI IN DOTAZIONE:

2 piastrine di collegamento cod. PSR073, boccola a pavimento cod. 0630 T.

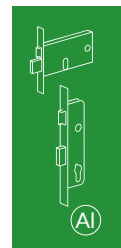

KIT PER ASTE ESTERNE PER PROFILI C.E.

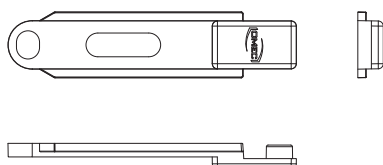

COD.	kg		
0675	0,05	10	-

PARTI IN DOTAZIONE:

2 piastrine di collegamento cod. PSR093

Per serrature serie: 1410 - 1410S - 4410 - 1610S - 1630S

KIT PER ASTE ESTERNE PER PROFILI R

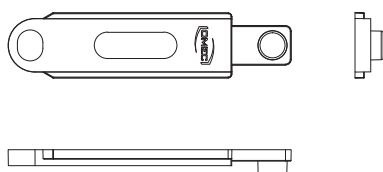

COD.	kg		
0676	0,04	10	-

PARTI IN DOTAZIONE:

2 piastrine di collegamento cod. PSR094

Per serrature serie: 1410 - 1410S - 4410 - 1610S - 1630S

KIT DEVIATORI ASTE INTERNE 3 PUNTI DI CHIUSURA

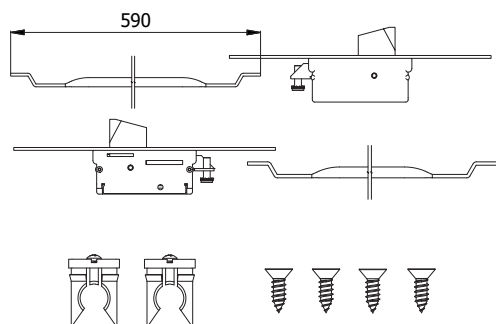

COD.	Cod. deviatore	Frontale inox	kg		
0680	0661	25	0,94	1	5

PARTI IN DOTAZIONE:

2 deviatori, 2 aste cod. AST002, 2 pinze guida asta cod. ANY031, viti di fissaggio in acciaio inox.

KIT DEVIATORI PER ASTE ESTERNE 3 PUNTI DI CHIUSURA

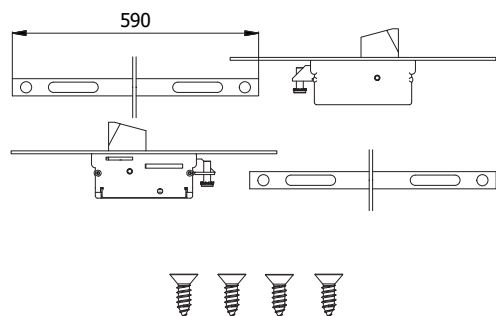

COD.	Cod. deviatore	Frontale inox	kg		
0681	0661	25	0,98	1	5

PARTI IN DOTAZIONE:

2 deviatori, 2 aste cod. AST003, viti di fissaggio in acciaio inox.

KIT DEVIATORI PER ASTE ESTERNE 3 PUNTI DI CHIUSURA (CON PIASTRINE DI COLLEGAMENTO)

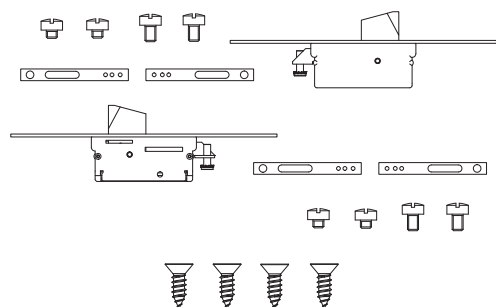

COD.	Cod. deviatore	Frontale inox	kg		
0682	0661	25	0,79	1	5

PARTI IN DOTAZIONE:

2 deviatori, 4 piastrine di collegamento cod. PSR028 con viti, viti di fissaggio in acciaio inox.

KIT DEVIATORI PER ASTE ESTERNE 3 PUNTI DI CHIUSURA (AGGANCIATE DIRETTAMENTE)

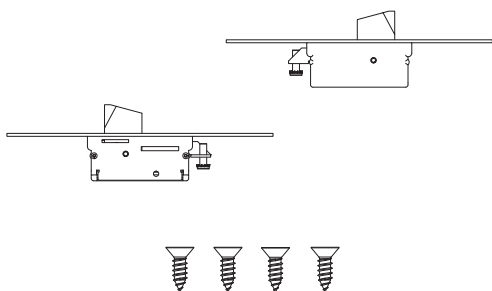

COD.	Cod. deviatore	Frontale inox	kg		
0689	0661	25	0,74	1	5

PARTI IN DOTAZIONE:

2 deviatori, viti di fissaggio in acciaio inox.

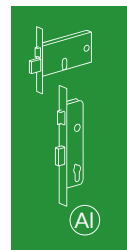

KIT DEVIATORI ASTE INTERNE 5 PUNTI DI CHIUSURA

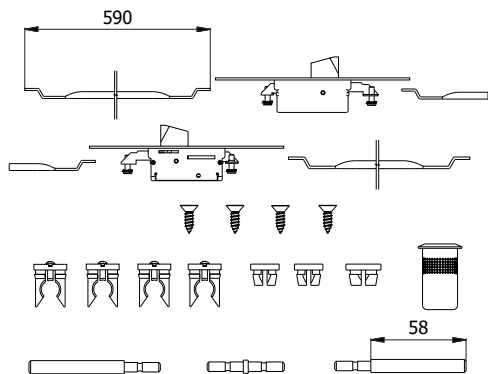

COD.	Cod. deviatore	Frontale inox	kg		
0690	0662	25	1,16	1	5

PARTI IN DOTAZIONE:

2 deviatori, 3 aste cod. AST002, 4 pinze guida asta cod. ANY031, 2 boccole cod. ANY032, boccola cod. ANY033, 2 puntali antiseqa cod. 067D08, prolunga cod. PRS070, boccola a pavimento cod. 0630 T, viti di fissaggio in acciaio inox.

KIT DEVIATORI PER ASTE ESTERNE 5 PUNTI DI CHIUSURA

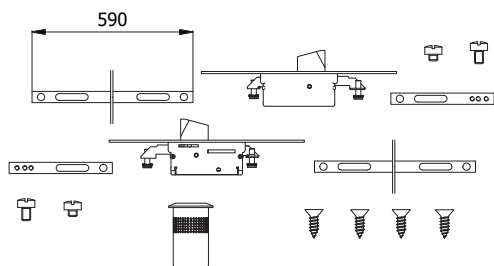

COD.	COD. deviatore	Frontale inox	kg		
0691	0662	25	1,08	1	5

PARTI IN DOTAZIONE:

2 deviatori, 2 aste cod. AST003, 2 piastrine di collegamento cod. PSR028 con viti, boccola a pavimento cod. 0630 T, viti di fissaggio in acciaio inox.

KIT DEVIATORI PER ASTE ESTERNE 5 PUNTI DI CHIUSURA (CON PIASTRINE DI COLLEGAMENTO)

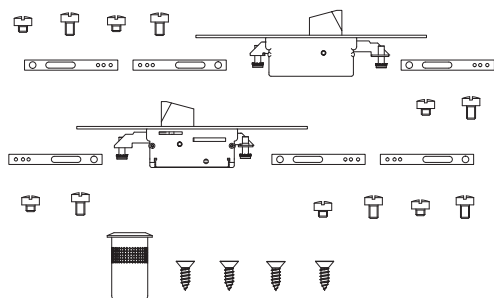

COD.	Cod. deviatore	Frontale inox	kg		
0692	0662	25	0,91	1	5

PARTI IN DOTAZIONE:

2 deviatori, 6 piastrine di collegamento cod. PSR028 con viti, boccola a pavimento cod. 0630 T, viti di fissaggio in acciaio inox.

KIT DEVIATORI PER ASTE ESTERNE 5 PUNTI DI CHIUSURA (AGGANCIATE DIRETTAMENTE)

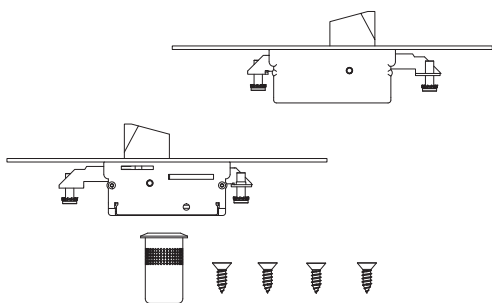

COD.	Cod. deviatore	Frontale inox	kg		
0699	0662	25	0,78	1	5

PARTI IN DOTAZIONE:

2 deviatori, boccola a pavimento cod. 0630 T, viti di fissaggio in acciaio inox.

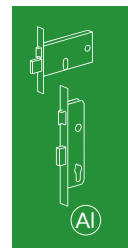

KIT PER CHIUSURE SUPPLEMENTARI

Catenaccio basculante



KIT DEVIATORI ASTE INTERNE 3 PUNTI DI CHIUSURA

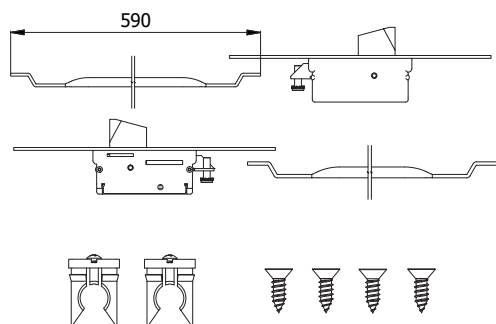

COD.	Cod. deviatore	Frontale inox	kg		
0680S	0661S	25	0,80	1	5
0680S/F22	0661S/F22	22	0,78	1	5

PARTI IN DOTAZIONE:

2 deviatori, 2 aste cod. AST002, 2 pinze guida asta cod. ANY031, viti di fissaggio in acciaio inox.

KIT DEVIATORI PER ASTE ESTERNE 3 PUNTI DI CHIUSURA

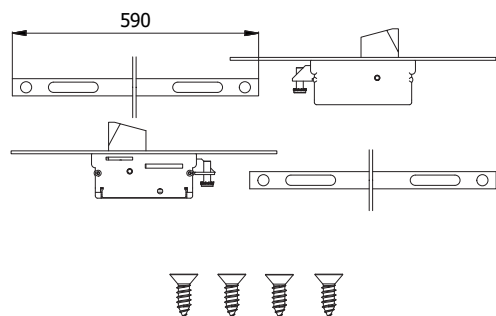

COD.	Cod. deviatore	Frontale inox	kg		
0681S	0661S	25	0,84	1	5
0681S/F22	0661S/F22	22	0,82	1	5

PARTI IN DOTAZIONE:

2 deviatori, 2 aste cod. AST003, viti di fissaggio in acciaio inox.

KIT DEVIATORI PER ASTE ESTERNE 3 PUNTI DI CHIUSURA (CON PIASTRINE DI COLLEGAMENTO)

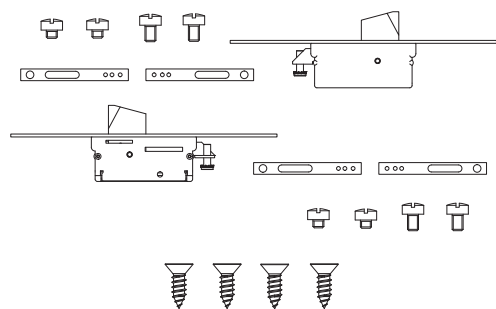

COD.	Cod. deviatore	Frontale inox	kg		
0682S	0661S	25	0,65	1	5
0682S/F22	0661S/F22	22	0,63	1	5

PARTI IN DOTAZIONE:

2 deviatori, 4 piastrine di collegamento cod. PSR028 con viti, viti di fissaggio in acciaio inox.

KIT DEVIATORI PER ASTE ESTERNE 3 PUNTI DI CHIUSURA (AGGANCIATE DIRETTAMENTE)

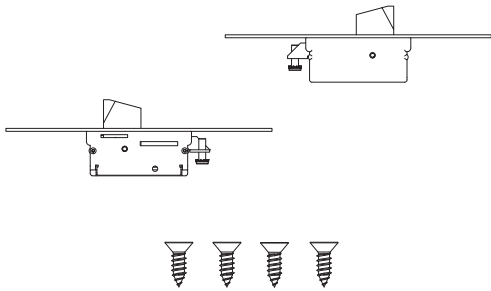

COD.	Cod. deviatore	Frontale inox	kg		
0689S	0661S	25	0,60	1	5
0689S/F22	0661S/F22	22	0,58	1	5

PARTI IN DOTAZIONE:

2 deviatori, viti di fissaggio in acciaio inox.

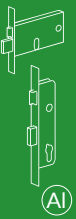

KIT DEVIATORI ASTE INTERNE 3/5 PUNTI DI CHIUSURA

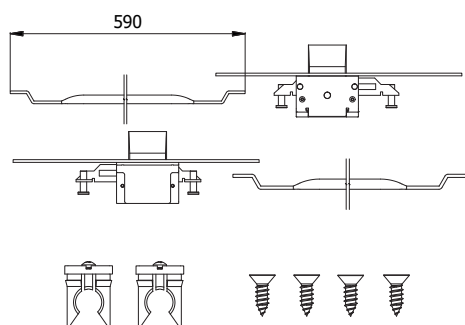

COD.	Cod. deviatore	Frontale inox	kg		
0780S	0761S	25	0,79	1	5
0780S/F16	0761S/F16	16	0,66	1	5
0780S/F22	0761S/F22	22	0,70	1	5

PARTI IN DOTAZIONE:

2 deviatori, 2 aste cod. AST002, 2 pinze guida asta cod. ANY031, viti di fissaggio in acciaio inox.

KIT DEVIATORI PER ASTE ESTERNE 3/5 PUNTI DI CHIUSURA

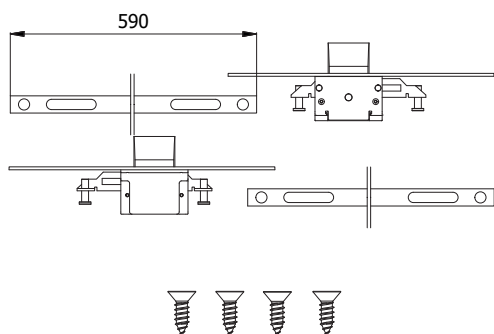

COD.	Cod. deviatore	Frontale inox	kg		
0781S	0761S	25	0,76	1	5
0781S/F16	0761S/F16	16	0,70	1	5
0781S/F22	0761S/F22	22	0,74	1	5

PARTI IN DOTAZIONE:

2 deviatori, 2 aste cod. AST003, viti di fissaggio in acciaio inox.

KIT DEVIATORI PER ASTE ESTERNE 3/5 PUNTI DI CHIUSURA (CON PIASTRINE DI COLLEGAMENTO)

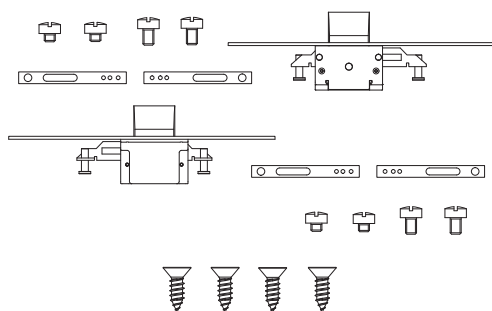

COD.	Cod. deviatore	Frontale inox	kg		
0782S	0761S	25	0,57	1	5
0782S/F16	0761S/F16	16	0,51	1	5
0782S/F22	0761S/F22	22	0,55	1	5

PARTI IN DOTAZIONE:

2 deviatori, 4 piastrine di collegamento cod. PSR028 con viti, viti di fissaggio in acciaio inox.

KIT DEVIATORI PER ASTE ESTERNE 3/5 PUNTI DI CHIUSURA (AGGANCIATE DIRETTAMENTE)

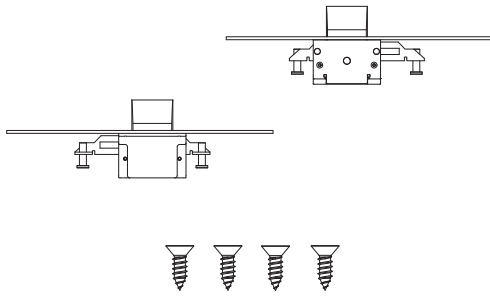

COD.	Cod. deviatore	Frontale inox	kg		
0789S	0761S	25	0,52	1	5
0789S/F16	0761S/F16	16	0,46	1	5
0789S/F22	0761S/F22	22	0,50	1	5

PARTI IN DOTAZIONE:

2 deviatori, viti di fissaggio in acciaio inox.

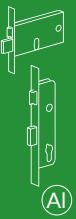

KIT PER CHIUSURE SUPPLEMENTARI

Gancio e pistone



KIT DEVIATORI ASTE INTERNE 3/5 PUNTI DI CHIUSURA

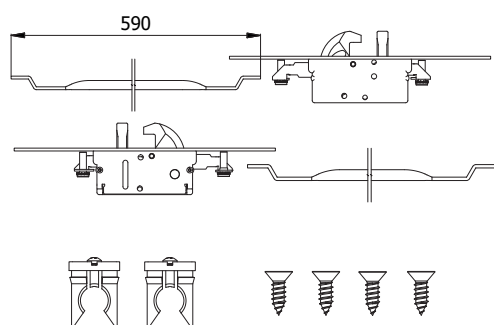

COD.	Cod. deviatore	Frontale inox	kg		
0770S	0766S	25	0,93	1	5
0770S/F16	0766S/F16	16	0,80	1	5
0770S/F22	0766S/F22	22	0,84	1	5

PARTI IN DOTAZIONE:

2 deviatori, 2 aste cod. AST002, 2 pinze guida asta cod. ANY031, viti di fissaggio in acciaio inox.

KIT DEVIATORI PER ASTE ESTERNE 3/5 PUNTI DI CHIUSURA

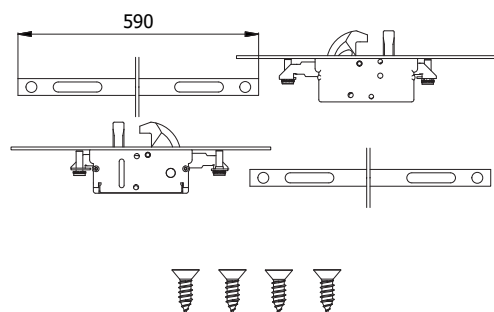

COD.	Cod. deviatore	Frontale inox	kg		
0771S	0766S	25	0,90	1	5
0771S/F16	0766S/F16	16	0,84	1	5
0771S/F22	0766S/F22	22	0,88	1	5

PARTI IN DOTAZIONE:

2 deviatori, 2 aste cod. AST003, viti di fissaggio in acciaio inox.

KIT DEVIATORI PER ASTE ESTERNE 3/5 PUNTI DI CHIUSURA (CON PIASTRINE DI COLLEGAMENTO)

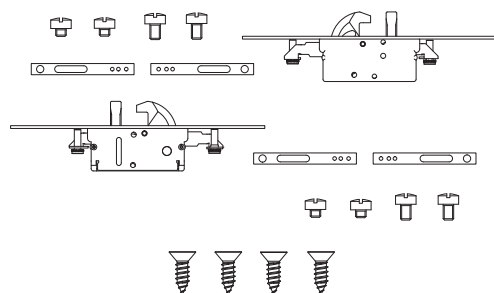

COD.	Cod. deviatore	Frontale inox	kg		
0772S	0766S	25	0,71	1	5
0772S/F16	0766S/F16	16	0,65	1	5
0772S/F22	0766S/F22	22	0,69	1	5

PARTI IN DOTAZIONE:

2 deviatori, 4 piastrine di collegamento cod. PSR028 con viti, viti di fissaggio in acciaio inox.

KIT DEVIATORI PER ASTE ESTERNE 3/5 PUNTI DI CHIUSURA (AGGANCIATE DIRETTAMENTE)

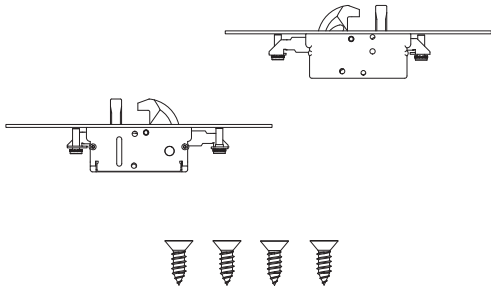

COD.	Cod. deviatore	Frontale inox	kg		
0779S	0766S	25	0,66	1	5
0779S/F16	0766S/F16	16	0,60	1	5
0779S/F22	0766S/F22	22	0,64	1	5

PARTI IN DOTAZIONE:

2 deviatori, viti di fissaggio in acciaio inox.

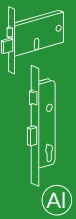

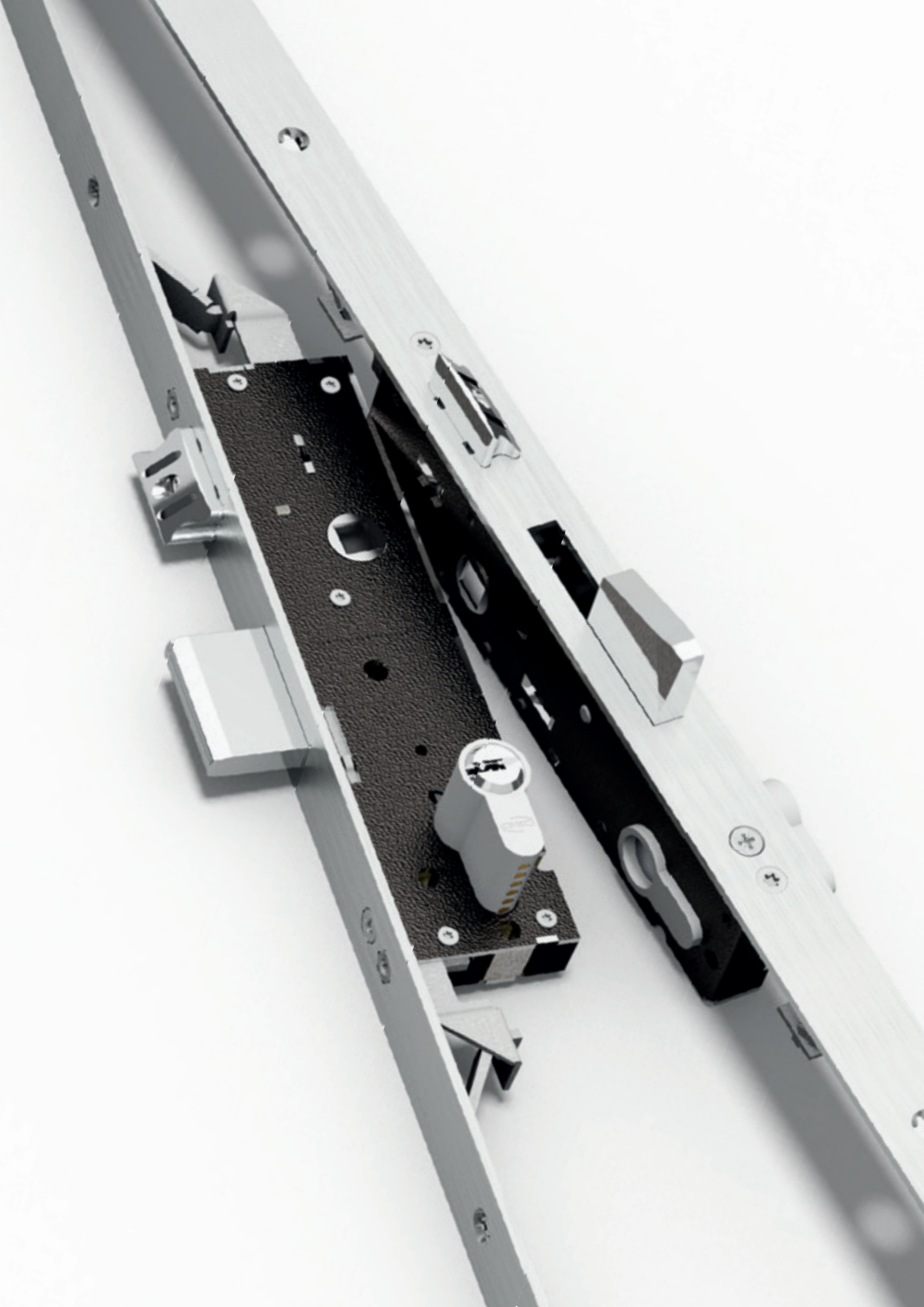



SICUREZZA

Catenacci basculanti autocentranti con sistema antiscasso

Punti di chiusura indipendenti: qualora venga forzato uno dei catenacci, i restanti rimangono in posizione di blocco

Versioni disponibili con cilindro sagomato, cilindro svizzero e a spillo



MATERIALI

Frontale, aste di trascinamento e molle in acciaio inox

Cassa chiusa da 19 mm zincata e plastificata per evitare che trucioli di lavorazione entrino nella serratura



FACILE DA TRASFORMARE

Scrocco anti-rumore regolabile ~ 5 mm intercambiabile con rullo e tappo

Rullo cod. 01435 - Tappo cod. 01431



3 CATENACCI E SCROCCO REGOLABILE

FRONTALE CORTO

Scrocco intercambiabile con rullo cod. 01435

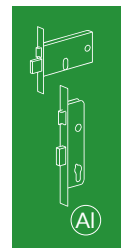
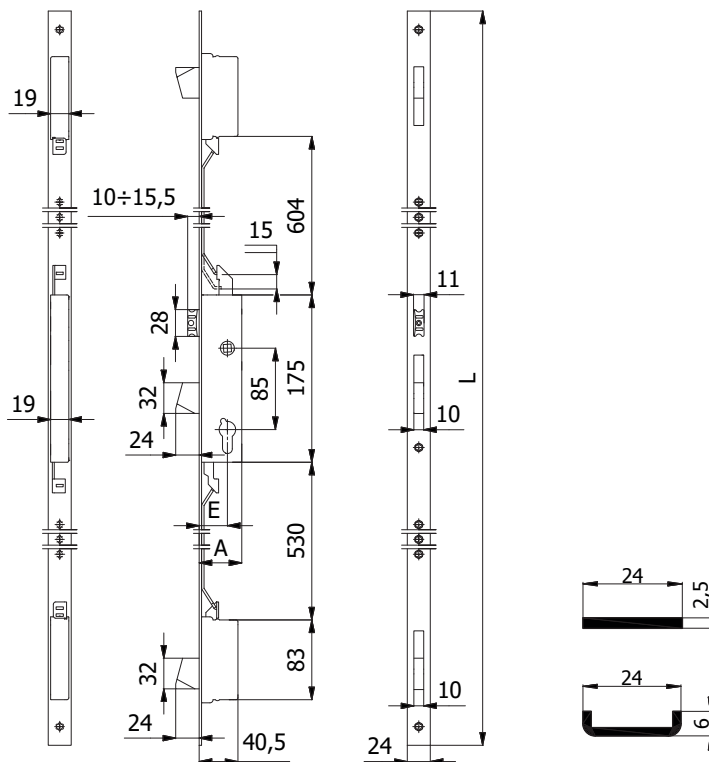

CARATTERISTICHE COSTRUTTIVE:

Scatole e coperchi in acciaio zincato e plastificato - Catenacci autocentranti in lega speciale nichelata con sistema anticasso - Scrocco anti-rumore in lega speciale nichelata - Ingegno maniglia in lega speciale zincata foro \varnothing 8 mm.

FUNZIONAMENTO:

Catenacci comandati dalla chiave - Scrocco comandato dalla chiave o dalla maniglia.

MANO:

Reversibile.

PARTI IN DOTAZIONE:

2 borchie cod. 0120 N, 2 sottofrontali cod. 0633 N (per frontale a "U"), vite cilindro, viti di fissaggio in acciaio inox, istruzioni di montaggio.

COD.	E	L	A	Frontale	Mandate			
1500.25.PC	25	1570	40		1	1,91	1	5
1500.30.PC	30	1570	45	Acciaio inox	1	1,94	1	5
1500.35.PC	35	1570	50		1	1,97	1	5
1500.25.UC	25	1570	40		1	1,97	1	5
1500.30.UC	30	1570	45	Acciaio inox	1	2,00	1	5
1500.35.UC	35	1570	50		1	2,03	1	5



3 CATENACCI FRONTALE CORTO

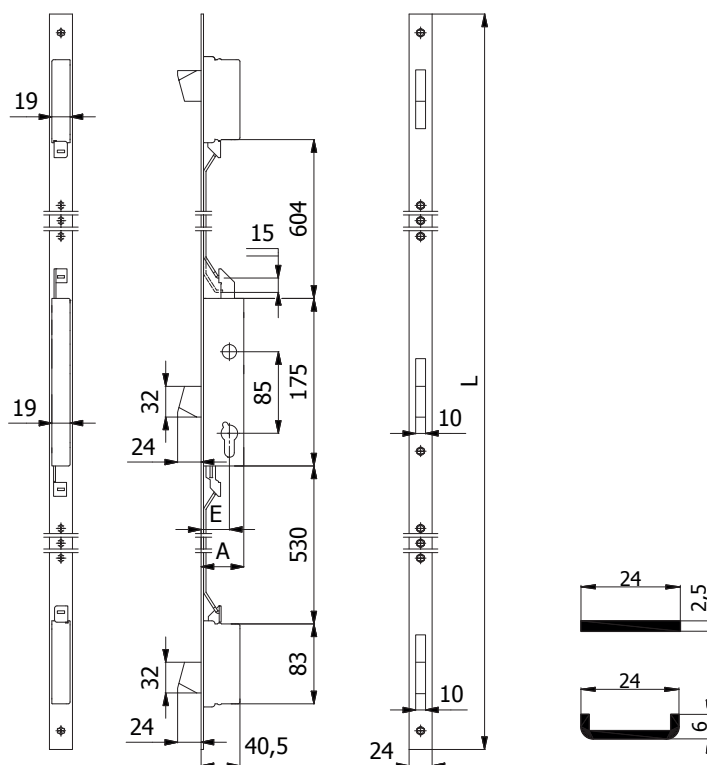

CARATTERISTICHE COSTRUTTIVE:

Scatole e coperchi in acciaio zincato e plastificato - Catenacci autocentranti in lega speciale nichelata con sistema antiscasso.

FUNZIONAMENTO:

Catenacci comandati dalla chiave.

MANO:

Unica.

PARTI IN DOTAZIONE:

2 borchie cod. 0120 N, 2 sottofrontali cod. 0633 N (per frontale a "U"), vite cilindro, viti di fissaggio in acciaio inox, istruzioni di montaggio.

COD.	E	L	A	Frontale	Mandate			
1501.25.PC	25	1570	40		1	1,84	1	5
1501.30.PC	30	1570	45	Acciaio inox 	1	1,87	1	5
1501.35.PC	35	1570	50		1	1,90	1	5
1501.25.UC	25	1570	40		1	1,90	1	5
1501.30.UC	30	1570	45	Acciaio inox 	1	1,93	1	5
1501.35.UC	35	1570	50		1	1,96	1	5



3 CATENACCI E RULLO REGOLABILE FRONTALE CORTO

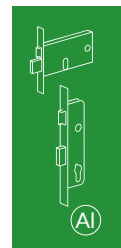
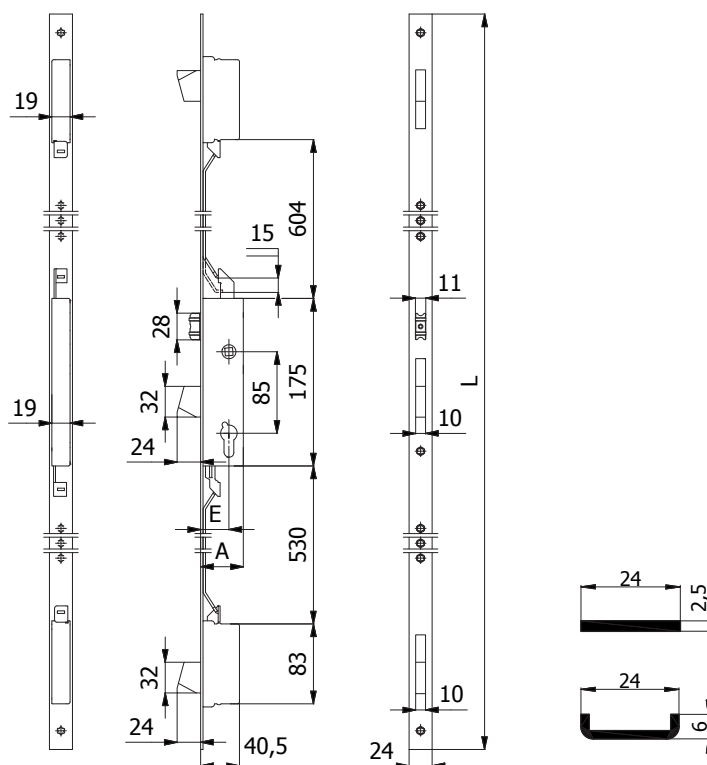

CARATTERISTICHE COSTRUTTIVE:

Scatole e coperchi in acciaio zincato e plastificato - Catenacci autocentranti in lega speciale nichelata con sistema antiscasso - Rullo in ottone nichelato.

FUNZIONAMENTO:

Catenacci comandati dalla chiave - Rullo comandato a pressione o dalla chiave.

MANO:

Unica.

PARTI IN DOTAZIONE:

2 borchie cod. 0120 N, 2 sottofrontali cod. 0633 N (per frontale a "U"), vite cilindro, viti di fissaggio in acciaio inox, istruzioni di montaggio.

COD.	E	L	A	Frontale	Mandate			
1505.25.PC	25	1570	40		1	1,94	1	5
1505.30.PC	30	1570	45	Acciaio inox 	1	1,97	1	5
1505.35.PC	35	1570	50		1	2,00	1	5
1505.25.UC	25	1570	40		1	2,00	1	5
1505.30.UC	30	1570	45	Acciaio inox 	1	2,03	1	5
1505.35.UC	35	1570	50		1	2,06	1	5



3 GANCI FRONTALE CORTO

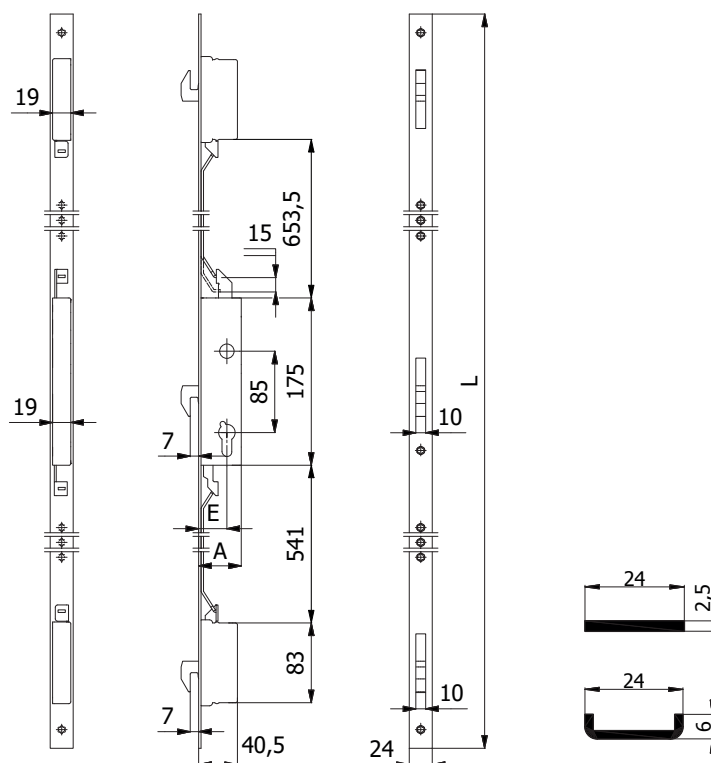

CARATTERISTICHE COSTRUTTIVE:

Scatole e coperchi in acciaio zincato e plastificato - Ganci in acciaio inox.

FUNZIONAMENTO:

Ganci comandati dalla chiave.

MANO:

Unica.

PARTI IN DOTAZIONE:

2 borchie cod. 0120 N, 2 sottofrontali cod. 0633 N (per frontale a "U"), vite cilindro, viti di fissaggio in acciaio inox, istruzioni di montaggio.

COD.	E	L	A	Frontale	Mandate			
1506.25.PC	25	1570	40		1	1,77	1	5
1506.30.PC	30	1570	45	Acciaio inox	1	1,80	1	5
1506.35.PC	35	1570	50		1	1,83	1	5
1506.25.UC	25	1570	40		1	1,83	1	5
1506.30.UC	30	1570	45	Acciaio inox	1	1,86	1	5
1506.35.UC	35	1570	50		1	1,89	1	5



3 CATENACCI E SCROCCO REGOLABILE

FRONTALE LUNGO

Scrocco intercambiabile con rullo cod. 01435

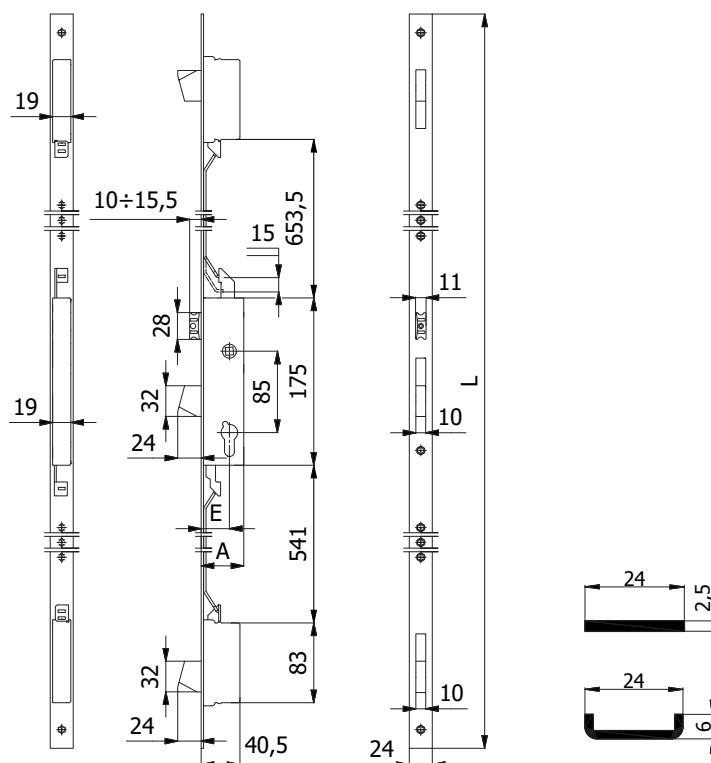

CARATTERISTICHE COSTRUTTIVE:

Scatole e coperchi in acciaio zincato e plastificato - Catenacci autocentranti in lega speciale nichelata con sistema antiscasso - Scrocco anti-rumore in lega speciale nichelata - Ingegno maniglia in lega speciale zincata foro \varnothing 8 mm.

FUNZIONAMENTO:

Catenacci comandati dalla chiave - Scrocco comandato dalla chiave o dalla maniglia.

MANO:

Reversibile.

PARTI IN DOTAZIONE:

2 borchie cod. 0120 N, 2 sottofrontali cod. 0633 N (per frontale a "U"), vite cilindro, viti di fissaggio in acciaio inox, istruzioni di montaggio.

COD.	E	L	A	Frontale	Mandate	Cilindro	kg		
1500.25.PL	25	2300	40		1		2,30	1	5
1500.30.PL	30	2300	45	Acciaio inox	1		2,33	1	5
1500.35.PL	35	2300	50		1		2,36	1	5
1500.25.UL	25	2300	40		1		2,30	1	5
1500.30.UL	30	2300	45	Acciaio inox	1		2,33	1	5
1500.35.UL	35	2300	50		1		2,36	1	5
3500.30.PL	30	2300	45	Acciaio inox	1		2,33	1	5
3500.35.PL	35	2300	50		1	Cilindro svizzero	2,36	1	5
3500.30.UL	30	2300	45	Acciaio inox	1		2,33	1	5
3500.35.UL	35	2300	50		1		2,36	1	5



3 CATENACCI
FRONTALE LUNGO

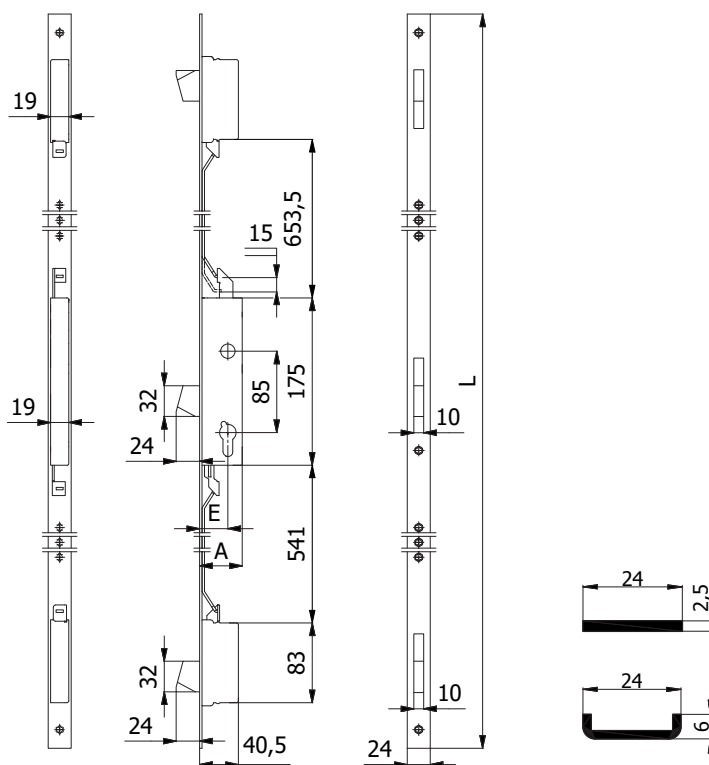

CARATTERISTICHE COSTRUTTIVE:

Scatole e coperchi in acciaio zincato e plastificato - Catenacci autocentranti in lega speciale nichelata con sistema antiscasso.

FUNZIONAMENTO:

Catenacci comandati dalla chiave.

MANO:

Unica.

PARTI IN DOTAZIONE:

2 borchie cod. 0120 N, 2 sottofrontali cod. 0633 N (per frontale a "U"), vite cilindro, viti di fissaggio in acciaio inox, istruzioni di montaggio.

COD.	E	L	A	Frontale	Mandate	Cilindro	kg		
1501.25.PL	25	2300	40		1		2,23	1	5
1501.30.PL	30	2300	45	Acciaio inox	1		2,26	1	5
1501.35.PL	35	2300	50		1		2,29	1	5
1501.25.UL	25	2300	40		1		2,23	1	5
1501.30.UL	30	2300	45	Acciaio inox	1		2,26	1	5
1501.35.UL	35	2300	50		1		2,29	1	5
3501.30.PL	30	2300	45	Acciaio inox	1		2,26	1	5
3501.35.PL	35	2300	50		1	Cilindro svizzero	2,29	1	5
3501.30.UL	30	2300	45	Acciaio inox	1		2,26	1	5
3501.35.UL	35	2300	50		1		2,29	1	5



3 CATENACCI E RULLO REGOLABILE FRONTALE LUNGO

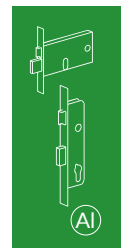
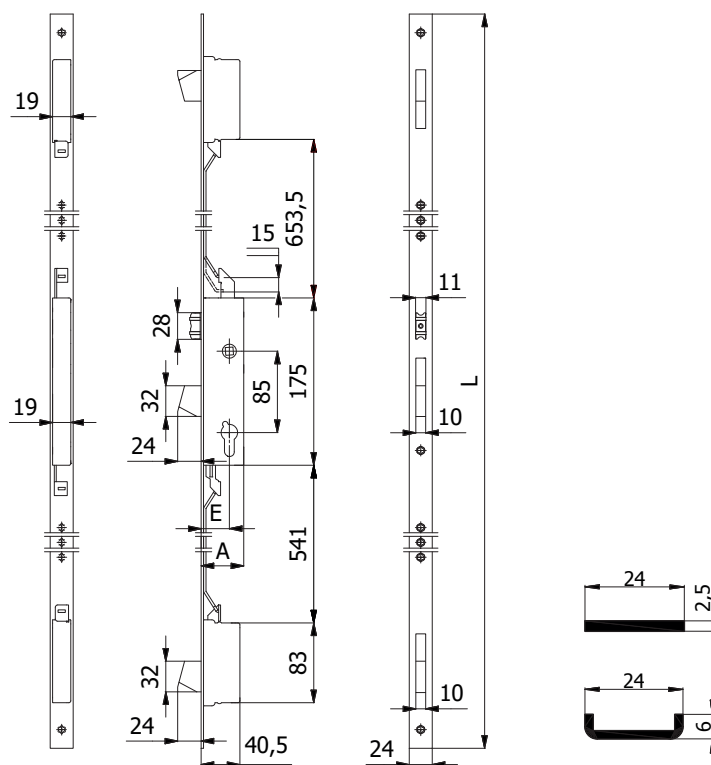

CARATTERISTICHE COSTRUTTIVE:

Scatole e coperchi in acciaio zincato e plastificato - Catenacci autocentranti in lega speciale nichelata con sistema antiscasso - Rullo in ottone nichelato.

FUNZIONAMENTO:

Catenacci comandati dalla chiave - Rullo comandato a pressione o dalla chiave.

MANO:

Unica.

PARTI IN DOTAZIONE:

2 borchie cod. 0120 N, 2 sottofrontali cod. 0633 N (per frontale a "U"), vite cilindro, viti di fissaggio in acciaio inox, istruzioni di montaggio.

COD.	E	L	A	Frontale	Mandate	Cilindro	kg		
1505.25.PL	25	2300	40		1		2,30	1	5
1505.30.PL	30	2300	45	Acciaio inox	1		2,33	1	5
1505.35.PL	35	2300	50		1		2,36	1	5
1505.25.UL	25	2300	40		1		2,30	1	5
1505.30.UL	30	2300	45	Acciaio inox	1		2,33	1	5
1505.35.UL	35	2300	50		1		2,36	1	5
3505.30.PL	30	2300	45	Acciaio inox	1		2,33	1	5
3505.35.PL	35	2300	50		1	Cilindro svizzero	2,36	1	5
3505.30.UL	30	2300	45	Acciaio inox	1		2,33	1	5
3505.35.UL	35	2300	50		1		2,36	1	5



3 GANCI
FRONTALE LUNGO

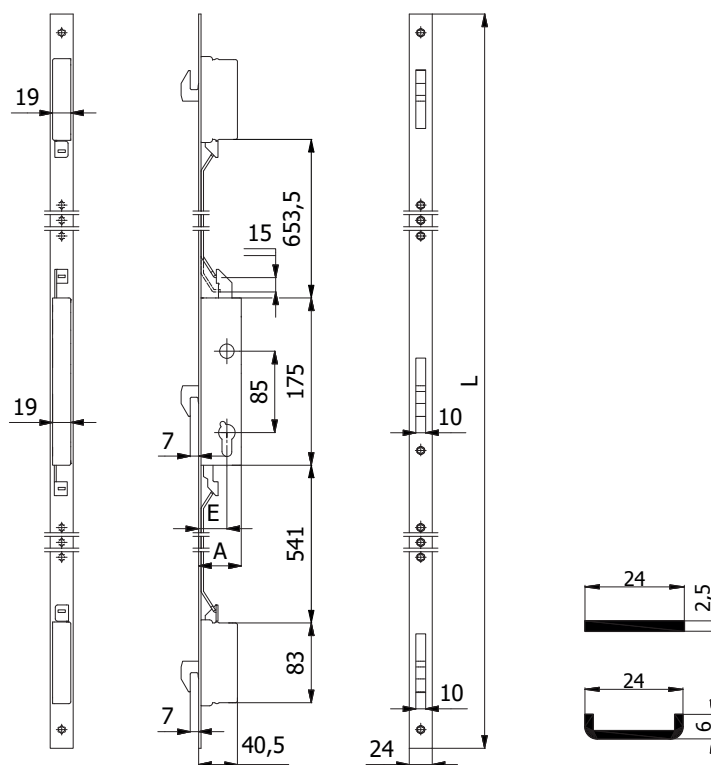

CARATTERISTICHE COSTRUTTIVE:

Scatole e coperchi in acciaio zincato e plastificato - Ganci in acciaio inox.

FUNZIONAMENTO:

Ganci comandati dalla chiave.

MANO:

Unica.

PARTI IN DOTAZIONE:

2 borchie cod. 0120 N, 2 sottofrontali cod. 0633 N (per frontale a "U"), vite cilindro, viti di fissaggio in acciaio inox, istruzioni di montaggio.

COD.	E	L	A	Frontale	Mandate	Cilindro	kg		
1506.25.PL	25	2300	40		1		2,16	1	5
1506.30.PL	30	2300	45	Acciaio inox	1		2,19	1	5
1506.35.PL	35	2300	50		1		2,22	1	5
1506.25.UL	25	2300	40		1		2,16	1	5
1506.30.UL	30	2300	45	Acciaio inox	1		2,19	1	5
1506.35.UL	35	2300	50		1		2,22	1	5
3506.30.PL	30	2300	45	Acciaio inox	1		2,19	1	5
3506.35.PL	35	2300	50		1	Cilindro svizzero	2,22	1	5
3506.30.UL	30	2300	45	Acciaio inox	1		2,19	1	5
3506.35.UL	35	2300	50		1		2,22	1	5

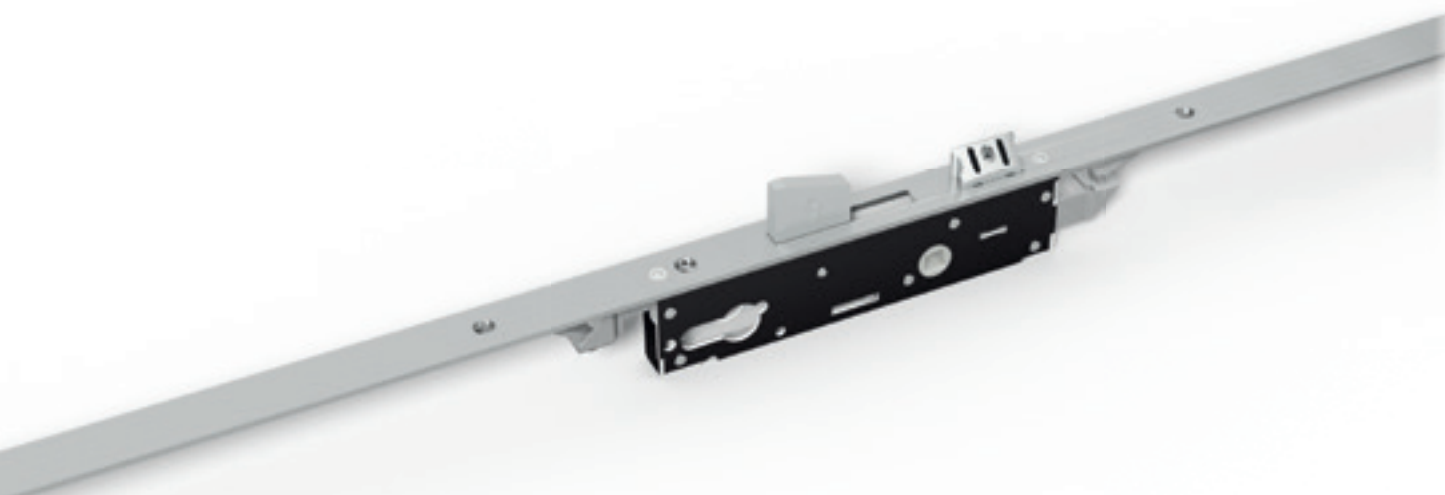

SICUREZZA

Catenacci basculanti autocentranti con sistema antiscasso
Punti di chiusura indipendenti: qualora venga forzato uno dei catenacci, i restanti rimangono in posizione di blocco
Versioni disponibili con cilindro sagomato



MATERIALI

Frontale, aste di trascinamento e molle in acciaio inox
Cassa chiusa zincata e plastificata per evitare che trucioli di lavorazione entrino nella serratura



FACILE DA TRASFORMARE

Scrocco anti-rumore regolabile ~ 5 mm intercambiabile con rullo e tappo
Rullo cod. 01435 - Tappo cod. 01431

CASSA STRETTA DA 15 mm

Ideale per l'installazione sui profili a taglio termico e camera europea perchè riduce al minimo la lavorazione sul profilo

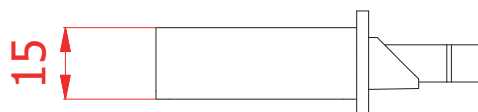



3 CATENACCI E SCROCCO REGOLABILE

FRONTALE CORTO

Scrocco intercambiabile con rullo cod. 01435

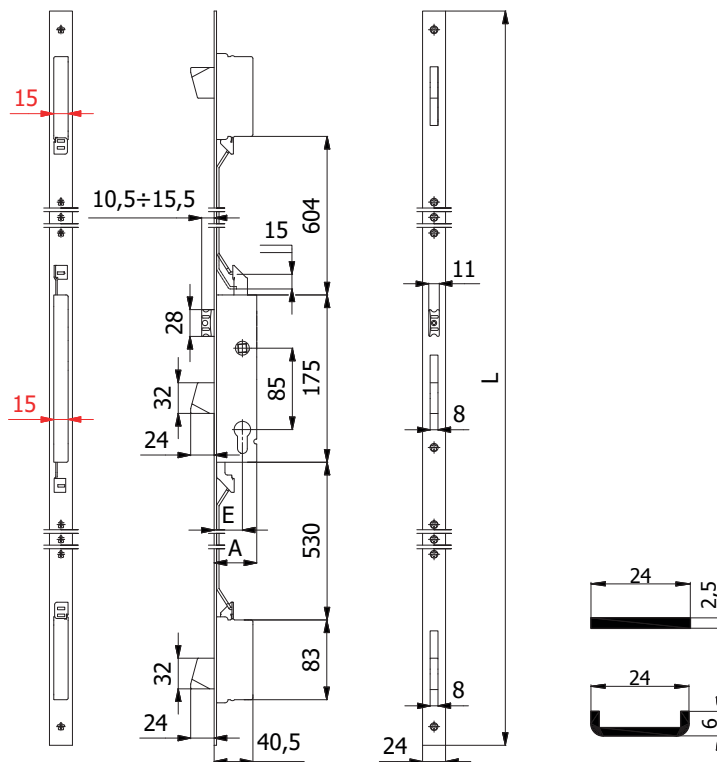

CARATTERISTICHE COSTRUTTIVE:

Scatole e coperchi in acciaio zincato e plastificato - Catenacci autocentranti in lega speciale nichelata con sistema anticasso - Scrocco anti-rumore in lega speciale nichelata - Ingegno maniglia in lega speciale zincata foro \varnothing 8 mm.

FUNZIONAMENTO:

Catenacci comandati dalla chiave - Scrocco comandato dalla chiave o dalla maniglia.

MANO:

Reversibile.

PARTI IN DOTAZIONE:

2 borchie cod. 0120 N, 2 sottofrontali cod. 0633 N (per frontale a "U"), vite cilindro, viti di fissaggio in acciaio inox, istruzioni di montaggio.

COD.	E	L	A	Frontale	Mandate	kg		
1500S.25.PC	25	1570	40		1	2,59	1	5
1500S.30.PC	30	1570	45		1	2,62	1	5
1500S.35.PC	35	1570	50		1	2,65	1	5
1500S.25.UC	25	1570	40		1	2,57	1	5
1500S.30.UC	30	1570	45		1	2,60	1	5
1500S.35.UC	35	1570	50		1	2,63	1	5

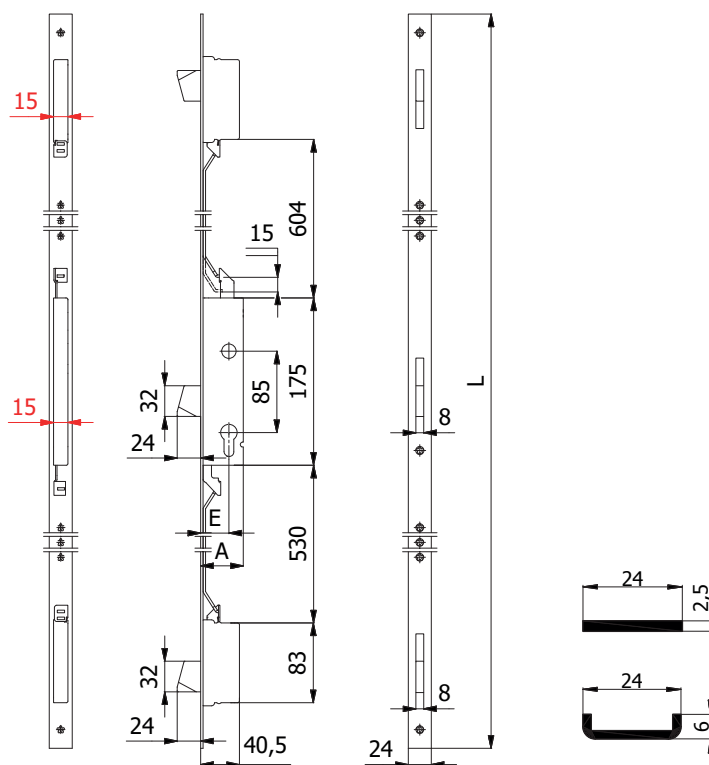
**3 CATENACCI**
FRONTALE CORTO**CARATTERISTICHE COSTRUTTIVE:**

Scatole e coperchi in acciaio zincato e plastificato - Catenacci autocentranti in lega speciale nichelata con sistema antiscasso.

FUNZIONAMENTO:

Catenacci comandati dalla chiave.

MANO:

Unica.

PARTI IN DOTAZIONE:

2 borchie cod. 0120 N, 2 sottofrontali cod. 0633 N (per frontale a "U"), vite cilindro, viti di fissaggio in acciaio inox, istruzioni di montaggio.

COD.	E	L	A	Frontale	Mandate	kg		
1501S.25.PC	25	1570	40		1	2,52	1	5
1501S.30.PC	30	1570	45		1	2,55	1	5
1501S.35.PC	35	1570	50		1	2,58	1	5
1501S.25.UC	25	1570	40		1	2,50	1	5
1501S.30.UC	30	1570	45		1	2,53	1	5
1501S.35.UC	35	1570	50		1	2,56	1	5



3 CATENACCI E RULLO REGOLABILE
FRONTALE CORTO

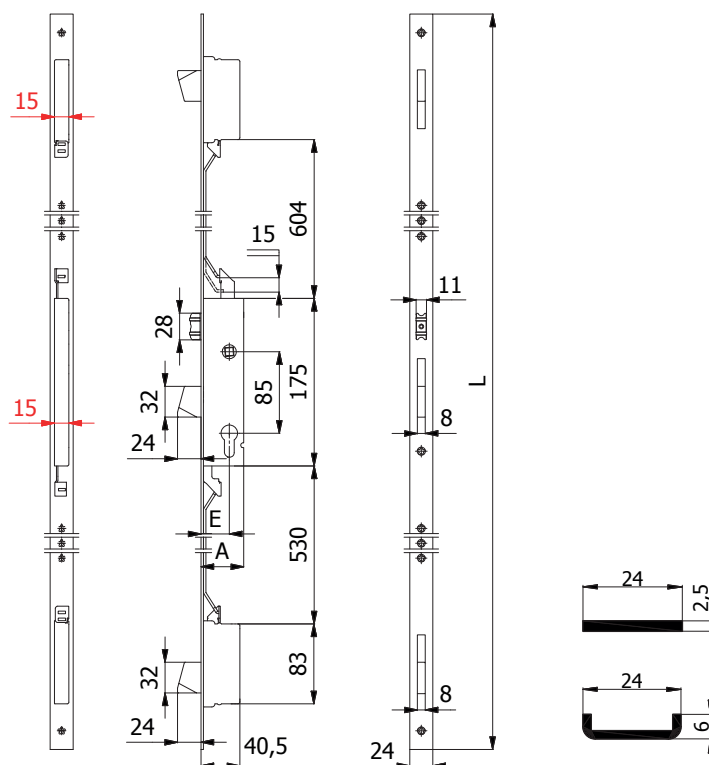

CARATTERISTICHE COSTRUTTIVE:

Scatole e coperchi in acciaio zincato e plastificato - Catenacci autocentranti in lega speciale nichelata con sistema antiscasso - Rullo in ottone nichelato.

FUNZIONAMENTO:

Catenacci comandati dalla chiave - Rullo comandato a pressione o dalla chiave.

MANO:

Unica.

PARTI IN DOTAZIONE:

2 borchie cod. 0120 N, 2 sottofrontali cod. 0633 N (per frontale a "U"), vite cilindro, viti di fissaggio in acciaio inox, istruzioni di montaggio.

COD.	E	L	A	Frontale	Mandate	kg		
1505S.25.PC	25	1570	40		1	2,59	1	5
1505S.30.PC	30	1570	45		1	2,62	1	5
1505S.35.PC	35	1570	50		1	2,65	1	5
1505S.25.UC	25	1570	40		1	2,57	1	5
1505S.30.UC	30	1570	45		1	2,60	1	5
1505S.35.UC	35	1570	50		1	2,63	1	5



3 CATENACCI E SCROCCO REGOLABILE

FRONTALE LUNGO

Scrocco intercambiabile con rullo cod. 01435

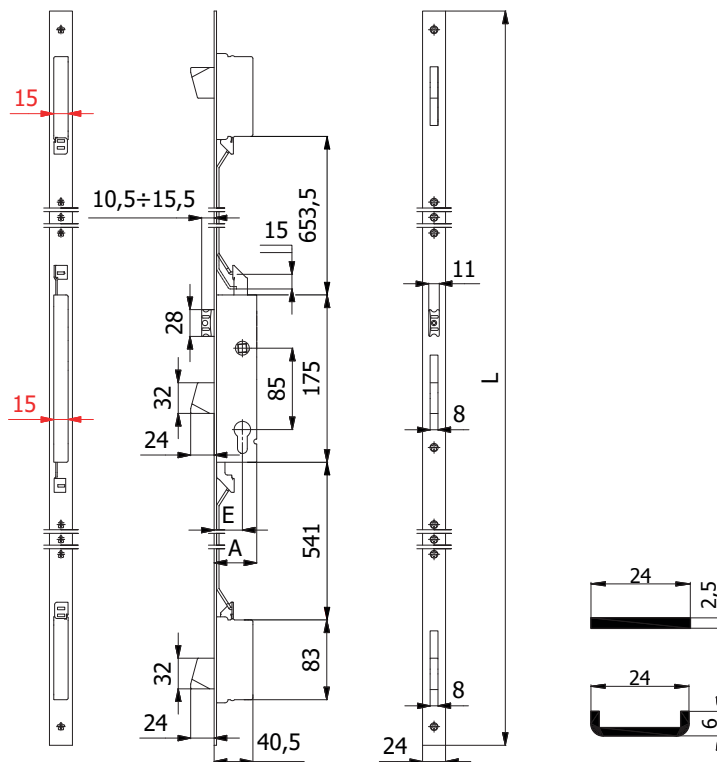

CARATTERISTICHE COSTRUTTIVE:

Scatole e coperchi in acciaio zincato e plastificato - Catenacci autocentranti in lega speciale nichelata con sistema anticasso - Scrocco anti-rumore in lega speciale nichelata - Ingegno maniglia in lega speciale zincata foro \varnothing 8 mm.

FUNZIONAMENTO:

Catenacci comandati dalla chiave - Scrocco comandato dalla chiave o dalla maniglia.

MANO:

Reversibile.

PARTI IN DOTAZIONE:

2 borchie cod. 0120 N, 2 sottofrontali cod. 0633 N (per frontale a "U"), vite cilindro, viti di fissaggio in acciaio inox, istruzioni di montaggio.

COD.	E	L	A	Frontale	Mandate	kg		
1500S.25.PL	25	2300	40		1	2,20	1	5
1500S.30.PL	30	2300	45		1	2,23	1	5
1500S.35.PL	35	2300	50		1	2,26	1	5
1500S.25.UL	25	2300	40		1	2,24	1	5
1500S.30.UL	30	2300	45		1	2,27	1	5
1500S.35.UL	35	2300	50		1	2,30	1	5



3 CATENACCI
FRONTALE LUNGO

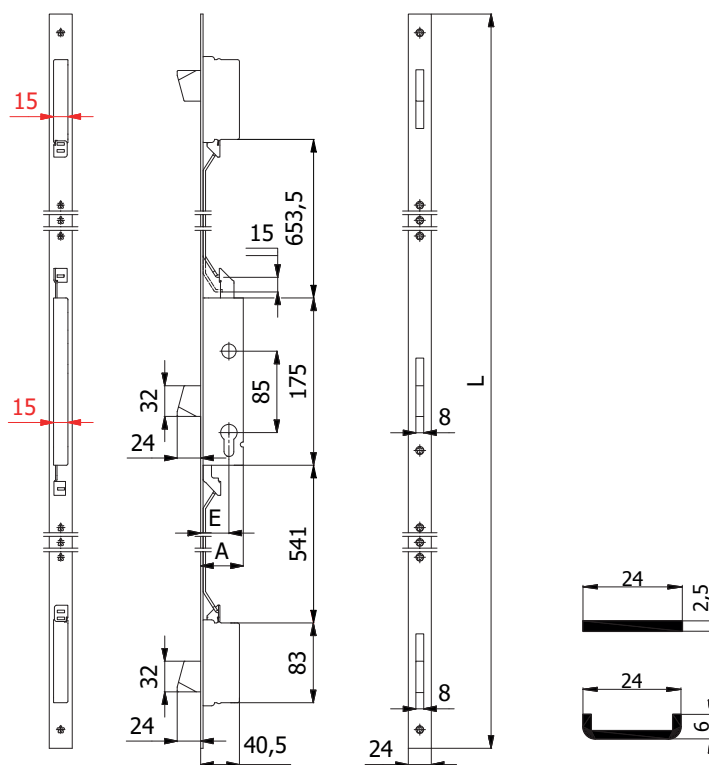

CARATTERISTICHE COSTRUTTIVE:

Scatole e coperchi in acciaio zincato e plastificato - Catenacci autocentranti in lega speciale nichelata con sistema antiscasso.

FUNZIONAMENTO:

Catenacci comandati dalla chiave.

MANO:

Unica.

PARTI IN DOTAZIONE:

2 borchie cod. 0120 N, 2 sottofrontali cod. 0633 N (per frontale a "U"), vite cilindro, viti di fissaggio in acciaio inox, istruzioni di montaggio.

COD.	E	L	A	Frontale	Mandate			
1501S.25.PL	25	2300	40		1	2,13	1	5
1501S.30.PL	30	2300	45	Acciaio inox	1	2,16	1	5
1501S.35.PL	35	2300	50		1	2,19	1	5
1501S.25.UL	25	2300	40		1	2,17	1	5
1501S.30.UL	30	2300	45	Acciaio inox	1	2,20	1	5
1501S.35.UL	35	2300	50		1	2,23	1	5

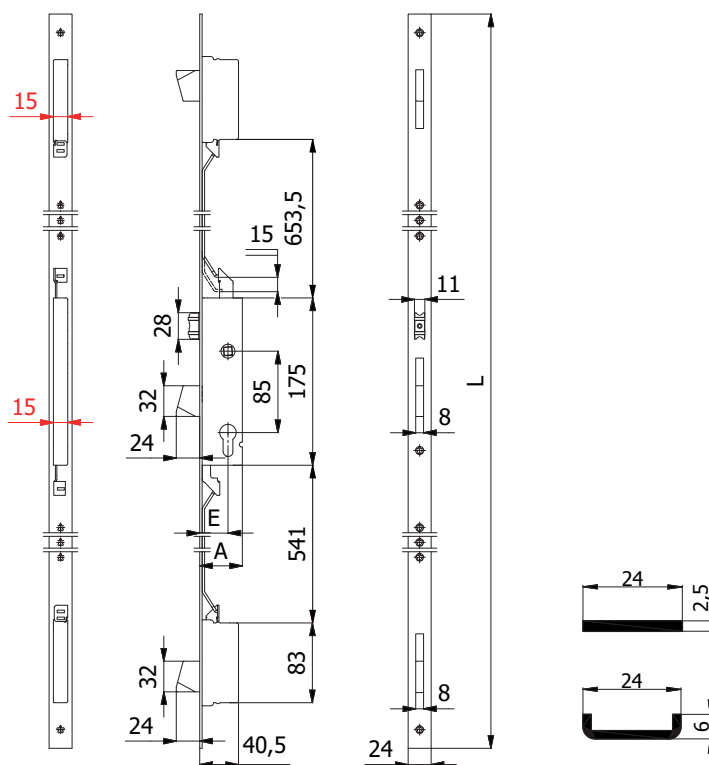
3 CATENACCI E RULLO REGOLABILE
FRONTALE LUNGO**CARATTERISTICHE COSTRUTTIVE:**

Scatole e coperchi in acciaio zincato e plastificato - Catenacci autocentranti in lega speciale nichelata con sistema antiscasso - Rullo in ottone nichelato.

FUNZIONAMENTO:

Catenacci comandati dalla chiave - Rullo comandato a pressione o dalla chiave.

MANO:

Unica.

PARTI IN DOTAZIONE:

2 borchie cod. 0120 N, 2 sottofrontali cod. 0633 N (per frontale a "U"), vite cilindro, viti di fissaggio in acciaio inox, istruzioni di montaggio.

COD.	E	L	A	Frontale	Mandate	kg		
1505S.25.PL	25	2300	40		1	2,20	1	5
1505S.30.PL	30	2300	45		1	2,23	1	5
1505S.35.PL	35	2300	50		1	2,26	1	5
1505S.25.UL	25	2300	40		1	2,24	1	5
1505S.30.UL	30	2300	45		1	2,27	1	5
1505S.35.UL	35	2300	50		1	2,30	1	5



SICUREZZA

Catenacci basculanti autocentranti con sistema antiscasso

Punti di chiusura indipendenti: qualora venga forzato uno dei catenacci, i restanti rimangono in posizione di blocco

Il funzionamento è garantito anche in mancanza di corrente

Versioni disponibili con cilindro sagomato



COLLEGAMENTO RAPIDO

Morsetti (faston) per un collegamento elettrico facile e veloce: i fili fuoriescono dalla cassa della serratura e per collegarli non c'è bisogno di cacciavite o chiave esagonale



ALIMENTAZIONE

Per l'installazione utilizzare trasformatori 12V-10W

Bobina con blocchetto antistrappo cod. 039 e 039Q



MATERIALI

Frontale, aste di trascinamento e molle in acciaio inox

Cassa da 19 mm

Scatola e coperchio in acciaio zincato e plastificato

3 CATENACCI E SCROCCO
FRONTALE CORTO

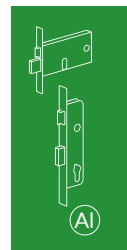
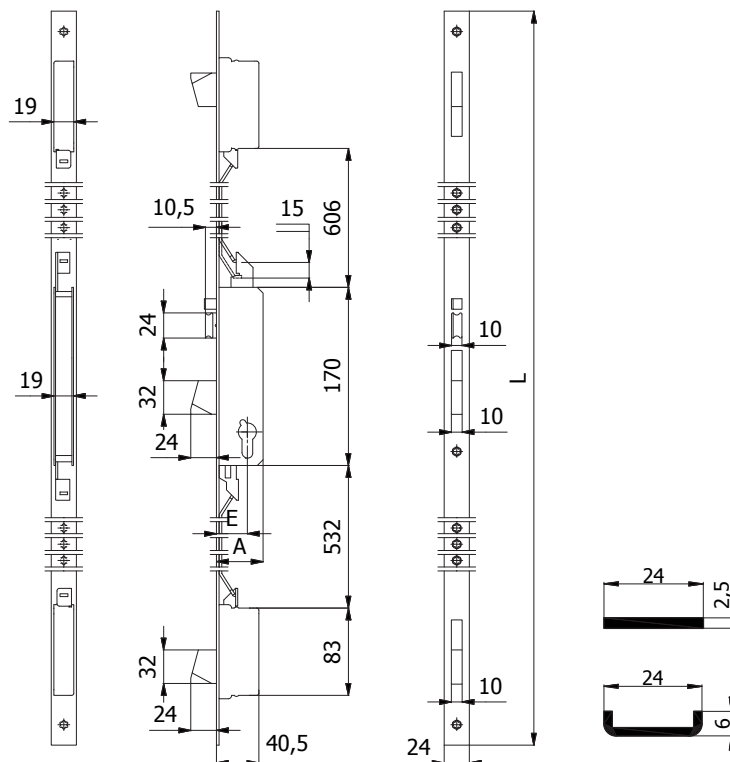

CARATTERISTICHE COSTRUTTIVE:

Scatole e coperchi in acciaio zincato e plastificato - Catenacci autocentranti in lega speciale nichelata con sistema anticasso - Scrocco in lega speciale nichelata - Pistone di ricarica in acciaio nichelato - Bobina cod. 039 (12V-10W a.c./d.c.) CE.

FUNZIONAMENTO:

Catenacci comandati dalla chiave - Scrocco comandato dalla chiave, dal comando elettrico a distanza o dal pulsante meccanico cod. 058 - Il funzionamento è garantito anche in mancanza di corrente.

FERMO A GIORNO:

Con il pulsante meccanico cod. 059 è consentito il bloccaggio dell'elettroserratura in posizione di "aperto".

MANO:

Reversibile.

PARTI IN DOTAZIONE:

2 borchie cod. 0120 N, 2 sottofrontali cod. 0633 N (per frontale a "U"), vite cilindro, viti di fissaggio in acciaio inox, istruzioni di montaggio.

COD.	E	L	A	Frontale	Mandate			
1508.25.PC	25	1570	40		1	1,91	1	5
1508.30.PC	30	1570	45	Acciaio inox	1	1,94	1	5
1508.35.PC	35	1570	50		1	1,97	1	5
1508.25.UC	25	1570	40		1	1,97	1	5
1508.30.UC	30	1570	45	Acciaio inox	1	2,00	1	5
1508.35.UC	35	1570	50		1	2,03	1	5

3 CATENACCI, SCROCCO REGOLABILE E PISTONE REGOLABILE
FRONTALE CORTO

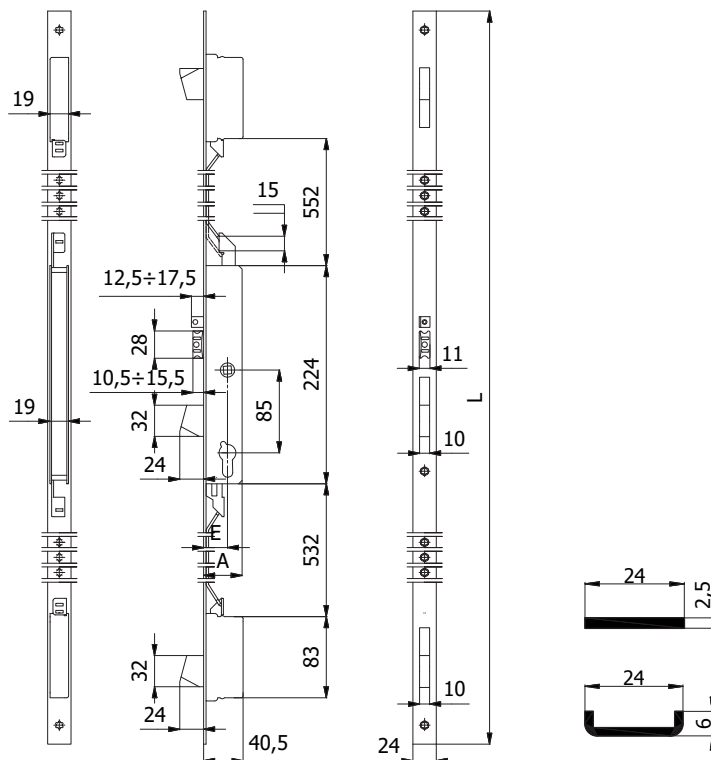

CARATTERISTICHE COSTRUTTIVE:

Scatole e coperchi in acciaio zincato e plastificato - Catenacci autocentranti in lega speciale nichelata con sistema antiscasso - Scrocco anti-rumore in lega speciale nichelata - Pistone di ricarica in acciaio nichelato - Ingegno maniglia in lega speciale zincata foro \varnothing 8 mm - Bobina cod. 039Q (12V-10W a.c./d.c.) CE.

FUNZIONAMENTO:

Catenacci comandati dalla chiave - Scrocco comandato dalla chiave, dalla maniglia o dal comando elettrico a distanza - Il funzionamento è garantito anche in mancanza di corrente.

MANO:

Reversibile.

PARTI IN DOTAZIONE:

2 borchie cod. 0120 N, 2 sottofrontali cod. 0633 N (per frontale a "U"), vite cilindro, viti di fissaggio in acciaio inox, istruzioni di montaggio.

COD.	E	L	A	Frontale	Mandate			
1508Q.25.PC	25	1570	40		1	2,00	1	5
1508Q.30.PC	30	1570	45	Acciaio inox	1	2,04	1	5
1508Q.35.PC	35	1570	50		1	2,07	1	5
1508Q.25.UC	25	1570	40		1	2,06	1	5
1508Q.30.UC	30	1570	45	Acciaio inox	1	2,10	1	5
1508Q.35.UC	35	1570	50		1	2,13	1	5

3 CATENACCI E SCROCCO
FRONTALE LUNGO

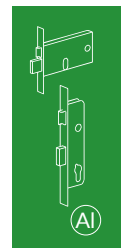
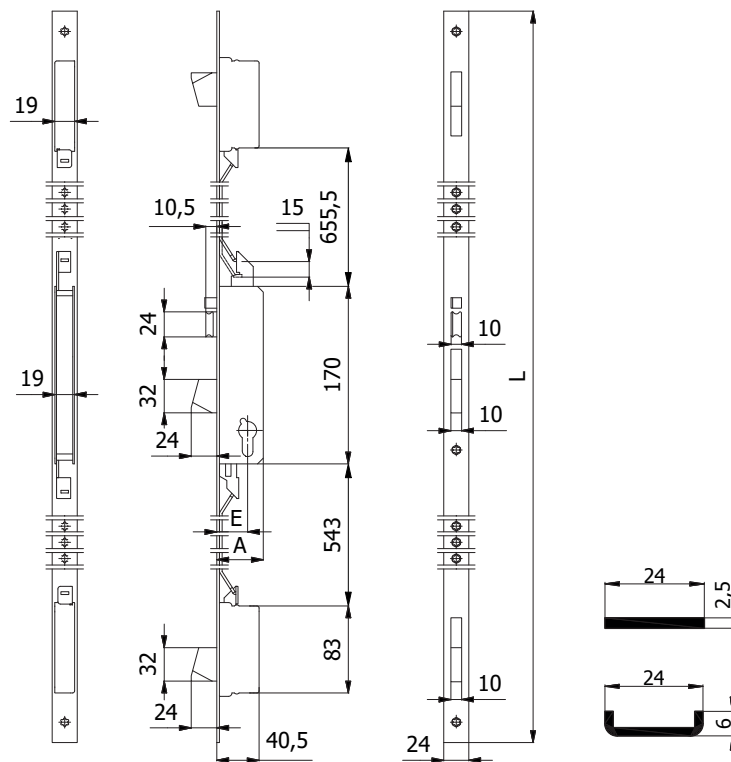

CARATTERISTICHE COSTRUTTIVE:

Scatole e coperchi in acciaio zincato e plastificato - Catenacci autocentranti in lega speciale nichelata con sistema anticasso - Scrocco in lega speciale nichelata - Pistone di ricarica in acciaio nichelato - Bobina cod. 039 (12V-10W a.c./d.c.) CE.

FUNZIONAMENTO:

Catenacci comandati dalla chiave - Scrocco comandato dalla chiave, dal comando elettrico a distanza o dal pulsante meccanico cod. 058 - Il funzionamento è garantito anche in mancanza di corrente.

FERMO A GIORNO:

Con il pulsante meccanico cod. 059 è consentito il bloccaggio dell'elettroserratura in posizione di "aperto".

MANO:

Reversibile.

PARTI IN DOTAZIONE:

2 borchie cod. 0120 N, 2 sottofrontali cod. 0633 N (per frontale a "U"), vite cilindro, viti di fissaggio in acciaio inox, istruzioni di montaggio.

COD.	E	L	A	Frontale	Mandate	kg		
1508.25.PL	25	2300	40		1	2,30	1	5
1508.30.PL	30	2300	45		1	2,33	1	5
1508.35.PL	35	2300	50		1	2,36	1	5
1508.25.UL	25	2300	40		1	2,30	1	5
1508.30.UL	30	2300	45		1	2,33	1	5
1508.35.UL	35	2300	50		1	2,36	1	5

3 CATENACCI, SCROCCO REGOLABILE E PISTONE REGOLABILE
FRONTALE LUNGO

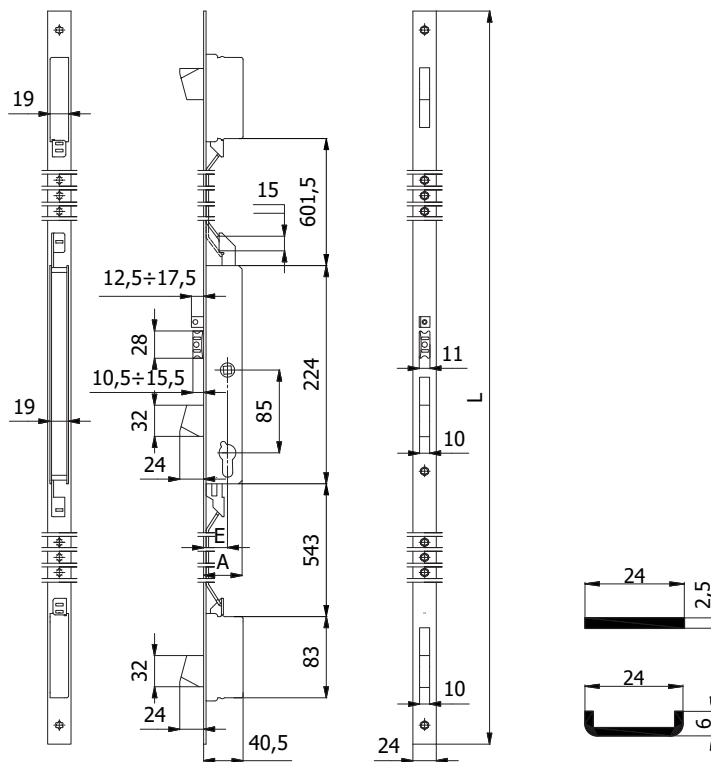

CARATTERISTICHE COSTRUTTIVE:

Scatole e coperchi in acciaio zincato e plastificato - Catenacci autocentranti in lega speciale nichelata con sistema antiscasso - Scrocco anti-rumore in lega speciale nichelata - Pistone di ricarica in acciaio nichelato - Ingegno maniglia in lega speciale zincata foro \varnothing 8 mm - Bobina cod. 039Q (12V-10W a.c./d.c.) CE.

FUNZIONAMENTO:

Catenacci comandati dalla chiave - Scrocco comandato dalla chiave, dalla maniglia o dal comando elettrico a distanza - Il funzionamento è garantito anche in mancanza di corrente.

MANO:

Reversibile.

PARTI IN DOTAZIONE:

2 borchie cod. 0120 N, 2 sottofrontali cod. 0633 N (per frontale a "U"), vite cilindro, viti di fissaggio in acciaio inox, istruzioni di montaggio.

COD.	E	L	A	Frontale	Mandate	kg		
1508Q.25.PL	25	2300	40		1	2,30	1	5
1508Q.30.PL	30	2300	45		1	2,33	1	5
1508Q.35.PL	35	2300	50		1	2,36	1	5
1508Q.25.UL	25	2300	40		1	2,30	1	5
1508Q.30.UL	30	2300	45		1	2,33	1	5
1508Q.35.UL	35	2300	50		1	2,36	1	5

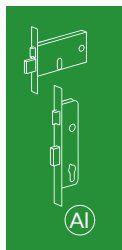



SICUREZZA

Catenacci autocentranti a scorrimento orizzontale con sistema antiscasso
 Punti di chiusura indipendenti: qualora venga forzato uno dei catenacci, i restanti rimangono in posizione di blocco
 Predisposizione per chiusure supplementari
 Predisposizione per il montaggio della borchia di protezione del cilindro (defender)



MATERIALI

Frontale, aste di trascinamento e molle in acciaio inox
 Cassa chiusa zincata e plastificata per evitare che trucioli di lavorazione entrino nella serratura



FACILE DA TRASFORMARE

Scrocco anti-rumore regolabile ~ 5 mm intercambiabile con rullo e tappo
 Rullo cod. 01435 - Tappo cod. 01431

CASSA STRETTA DA 15 mm

Ideale per l'installazione sui profili a taglio termico e camera europea perchè riduce al minimo la lavorazione sul profilo

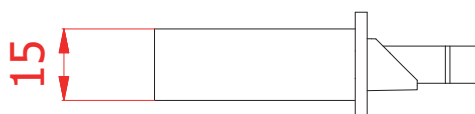

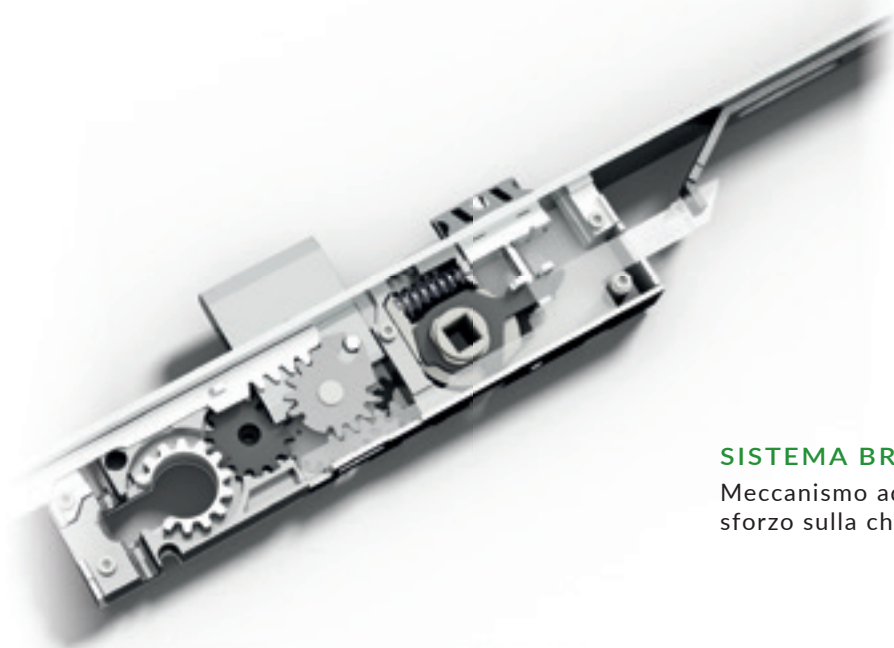
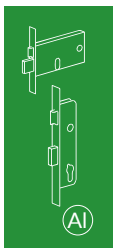

SISTEMA BREVETTATO

Meccanismo ad ingranaggi brevettato che riduce lo sforzo sulla chiave

DISPOSITIVO ANTISFASAMENTO

Sistema di blocco per garantire che gli ingranaggi non si sfasino prima del montaggio del cilindro

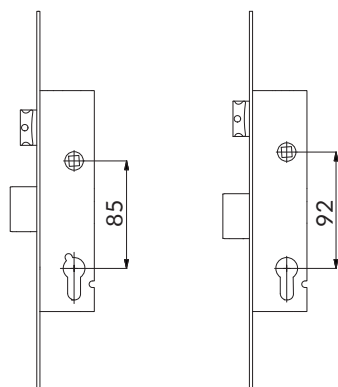

INTERASSE MANIGLIA/CILINDRO

Serrature disponibili con interassi 85 mm e 92 mm per rispondere alle diverse esigenze del mercato europeo



3 CATENACCI E SCROCCO REGOLABILE

FRONTALE CORTO

Scrocco intercambiabile con rullo cod. 01435

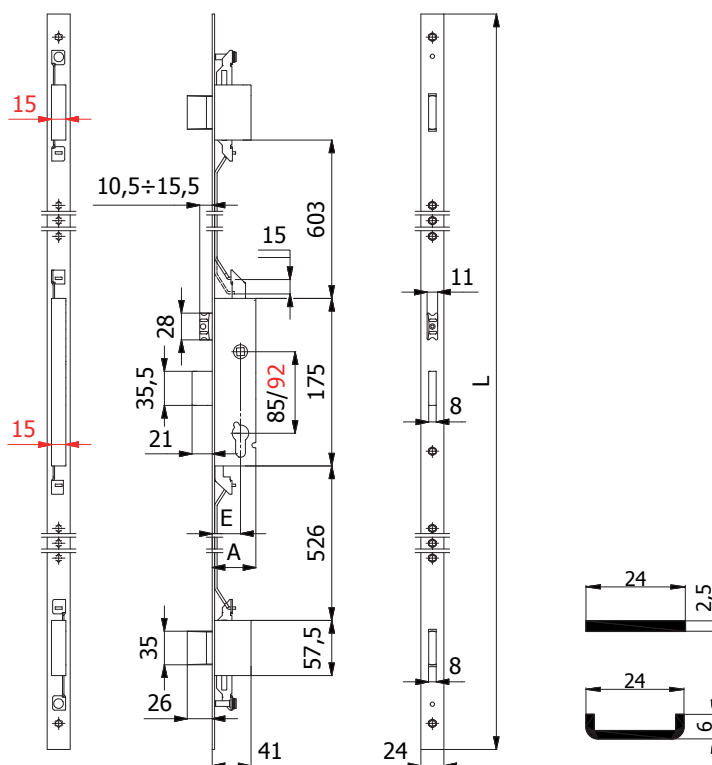

CARATTERISTICHE COSTRUTTIVE:

Scatole e coperchi in acciaio zincato e plastificato - Catenacci autocentranti in lega speciale nichelata con sistema anticasso - Scrocco anti-rumore in lega speciale nichelata - Ingegno maniglia in lega speciale zincata foro \varnothing 8 mm.

FUNZIONAMENTO:

Catenacci comandati dalla chiave - Scrocco comandato dalla chiave o dalla maniglia.

MANO:

Reversibile.

PARTI IN DOTAZIONE:

2 borchie cod. 0120 N, 2 sottofrontali cod. 0633 N (per frontale a "U"), vite cilindro, viti di fissaggio in acciaio inox, istruzioni di montaggio.

COD.	E	L	A	Frontale	Interasse	Mandate	kg		
1700S.25.PC	25	1570	41	Acciaio inox	85	2	2,38	1	5
1700S.30.PC	30	1570	46		85	2	2,42	1	5
1700S.35.PC	35	1570	51		85	2	2,46	1	5
1700S.40.PC	40	1570	56		85	2	2,50	1	5
1720S.**.PC	-	-	-		92	-	-	-	-
1700S.25.UC	25	1570	41	Acciaio inox	85	2	2,44	1	5
1700S.30.UC	30	1570	46		85	2	2,48	1	5
1700S.35.UC	35	1570	51		85	2	2,52	1	5
1700S.40.UC	40	1570	56		85	2	2,56	1	5
1720S.**.UC	-	-	-		92	-	-	-	-



3 CATENACCI
FRONTALE CORTO

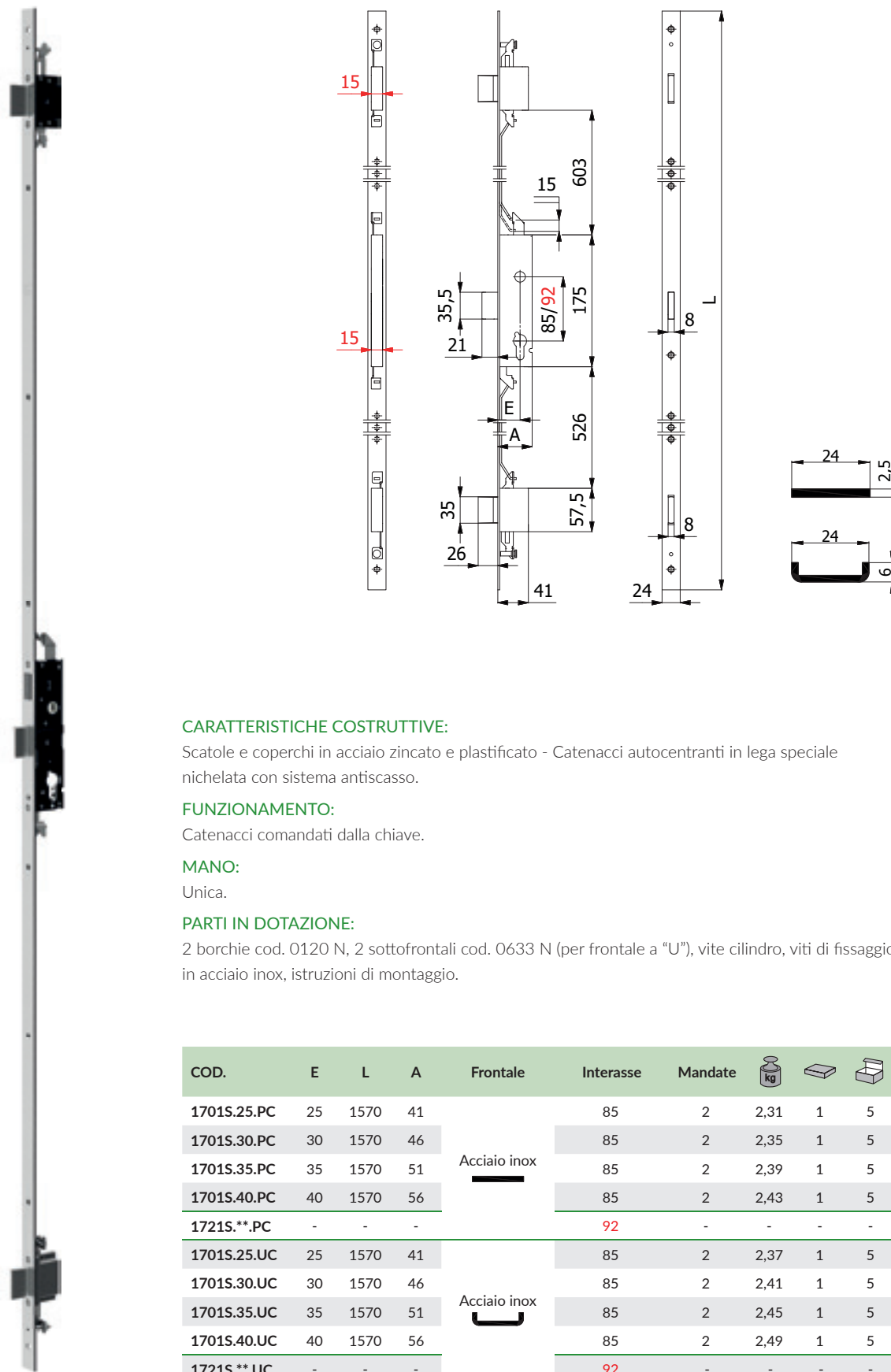

CARATTERISTICHE COSTRUTTIVE:

Scatole e coperchi in acciaio zincato e plastificato - Catenacci autocentranti in lega speciale nichelata con sistema antiscasso.

FUNZIONAMENTO:

Catenacci comandati dalla chiave.

MANO:

Unica.

PARTI IN DOTAZIONE:

2 borchie cod. 0120 N, 2 sottofrontali cod. 0633 N (per frontale a "U"), vite cilindro, viti di fissaggio in acciaio inox, istruzioni di montaggio.

COD.	E	L	A	Frontale	Interasse	Mandate	kg		
1701S.25.PC	25	1570	41	Acciaio inox	85	2	2,31	1	5
1701S.30.PC	30	1570	46		85	2	2,35	1	5
1701S.35.PC	35	1570	51		85	2	2,39	1	5
1701S.40.PC	40	1570	56		85	2	2,43	1	5
1721S.**.PC	-	-	-		92	-	-	-	-
1701S.25.UC	25	1570	41	Acciaio inox	85	2	2,37	1	5
1701S.30.UC	30	1570	46		85	2	2,41	1	5
1701S.35.UC	35	1570	51		85	2	2,45	1	5
1701S.40.UC	40	1570	56		85	2	2,49	1	5
1721S.**.UC	-	-	-		92	-	-	-	-



3 CATENACCI E RULLO REGOLABILE
FRONTALE CORTO

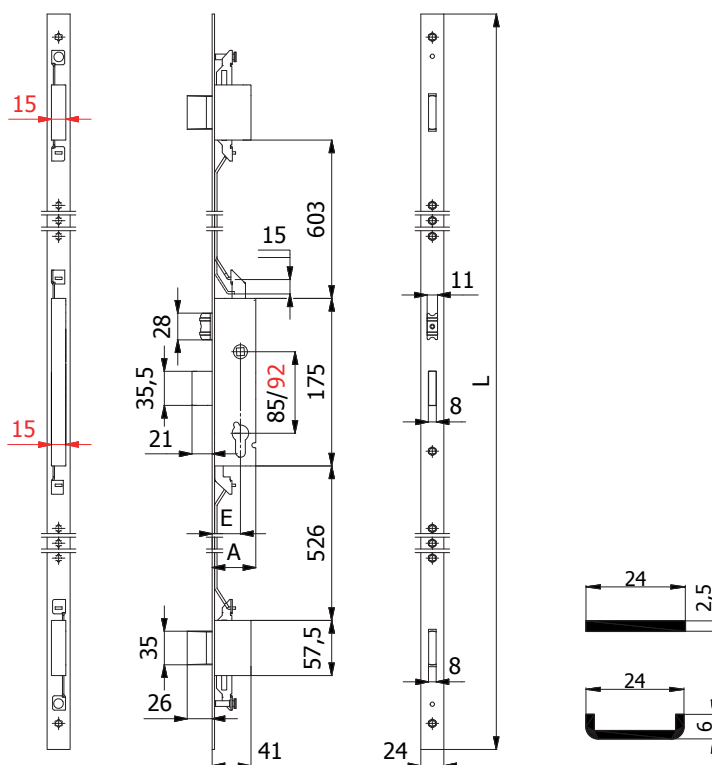

CARATTERISTICHE COSTRUTTIVE:

Scatole e coperchi in acciaio zincato e plastificato - Catenacci autocentranti in lega speciale nichelata con sistema antiscasso - Rullo in ottone nichelato.

FUNZIONAMENTO:

Catenacci comandati dalla chiave - Rullo comandato a pressione o dalla chiave.

MANO:

Unica.

PARTI IN DOTAZIONE:

2 borchie cod. 0120 N, 2 sottofrontali cod. 0633 N (per frontale a "U"), vite cilindro, viti di fissaggio in acciaio inox, istruzioni di montaggio.

COD.	E	L	A	Frontale	Interasse	Mandate	kg		
1705S.25.PC	25	1570	41	Acciaio inox	85	2	2,41	1	5
1705S.30.PC	30	1570	46		85	2	2,45	1	5
1705S.35.PC	35	1570	51		85	2	2,49	1	5
1705S.40.PC	40	1570	56		85	2	2,53	1	5
1725S.**.PC	-	-	-		92	-	-	-	-
1705S.25.UC	25	1570	41	Acciaio inox	85	2	2,47	1	5
1705S.30.UC	30	1570	46		85	2	2,51	1	5
1705S.35.UC	35	1570	51		85	2	2,55	1	5
1705S.40.UC	40	1570	56		85	2	2,59	1	5
1725S.**.UC	-	-	-		92	-	-	-	-



3 CATENACCI E SCROCCO REGOLABILE

FRONTALE LUNGO

Scrocco intercambiabile con rullo cod. 01435

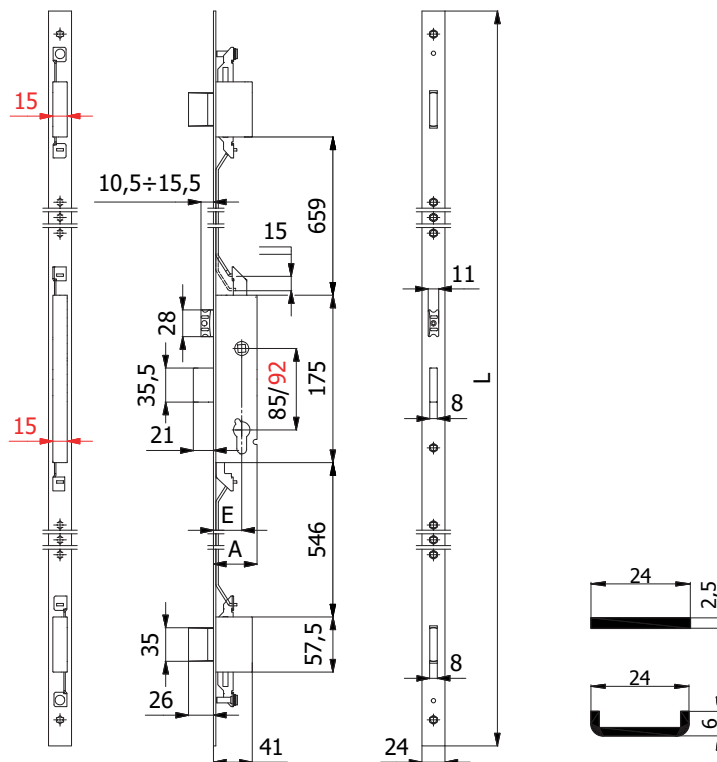

CARATTERISTICHE COSTRUTTIVE:

Scatole e coperchi in acciaio zincato e plastificato - Catenacci autocentranti in lega speciale nichelata con sistema anticasso - Scrocco anti-rumore in lega speciale nichelata - Ingegno maniglia in lega speciale zincata foro \varnothing 8 mm.

FUNZIONAMENTO:

Catenacci comandati dalla chiave - Scrocco comandato dalla chiave o dalla maniglia.

MANO:

Reversibile.

PARTI IN DOTAZIONE:

2 borchie cod. 0120 N, 2 sottofrontali cod. 0633 N (per frontale a "U"), vite cilindro, viti di fissaggio in acciaio inox, istruzioni di montaggio.

COD.	E	L	A	Frontale	Interasse	Mandate	kg		
1700S.25.PL	25	2300	41	Acciaio inox	85	2	2,77	1	5
1700S.30.PL	30	2300	46		85	2	2,81	1	5
1700S.35.PL	35	2300	51		85	2	2,85	1	5
1700S.40.PL	40	2300	56		85	2	2,89	1	5
1720S.**.PL	-	-	-		92	-	-	-	-
1700S.25.UL	25	2300	41	Acciaio inox	85	2	2,77	1	5
1700S.30.UL	30	2300	46		85	2	2,81	1	5
1700S.35.UL	35	2300	51		85	2	2,85	1	5
1700S.40.UL	40	2300	56		85	2	2,89	1	5
1720S.**.UL	-	-	-			92	-	-	-

3 CATENACCI
FRONTALE LUNGO

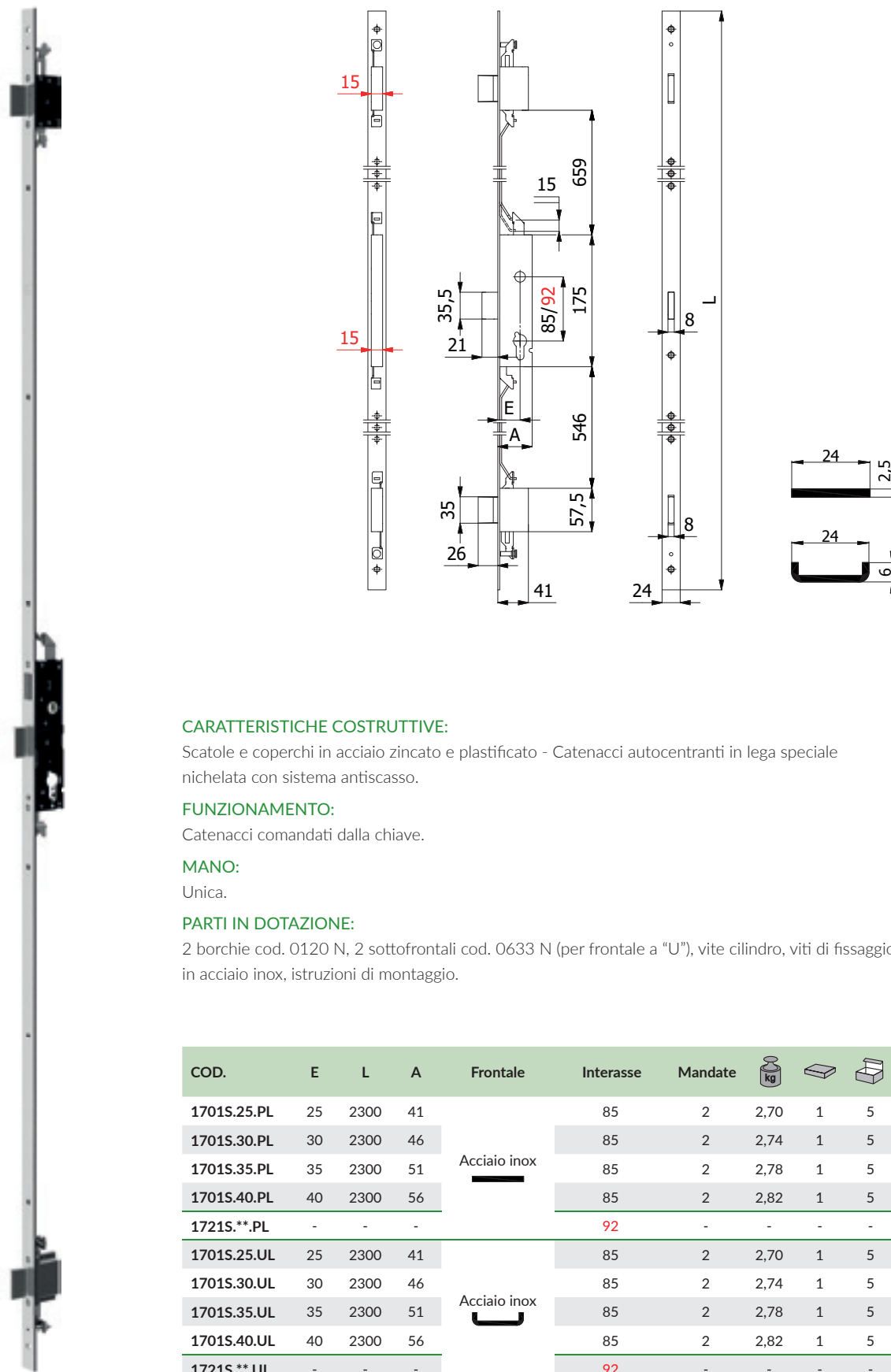

CARATTERISTICHE COSTRUTTIVE:

Scatole e coperchi in acciaio zincato e plastificato - Catenacci autocentranti in lega speciale nichelata con sistema antiscasso.

FUNZIONAMENTO:

Catenacci comandati dalla chiave.

MANO:

Unica.

PARTI IN DOTAZIONE:

2 borchie cod. 0120 N, 2 sottofrontali cod. 0633 N (per frontale a "U"), vite cilindro, viti di fissaggio in acciaio inox, istruzioni di montaggio.

COD.	E	L	A	Frontale	Interasse	Mandate	kg		
1701S.25.PL	25	2300	41	Acciaio inox	85	2	2,70	1	5
1701S.30.PL	30	2300	46		85	2	2,74	1	5
1701S.35.PL	35	2300	51		85	2	2,78	1	5
1701S.40.PL	40	2300	56		85	2	2,82	1	5
1721S.**.PL	-	-	-		92	-	-	-	-
1701S.25.UL	25	2300	41	Acciaio inox	85	2	2,70	1	5
1701S.30.UL	30	2300	46		85	2	2,74	1	5
1701S.35.UL	35	2300	51		85	2	2,78	1	5
1701S.40.UL	40	2300	56		85	2	2,82	1	5
1721S.**.UL	-	-	-			92	-	-	-



3 CATENACCI E RULLO REGOLABILE
FRONTALE LUNGO

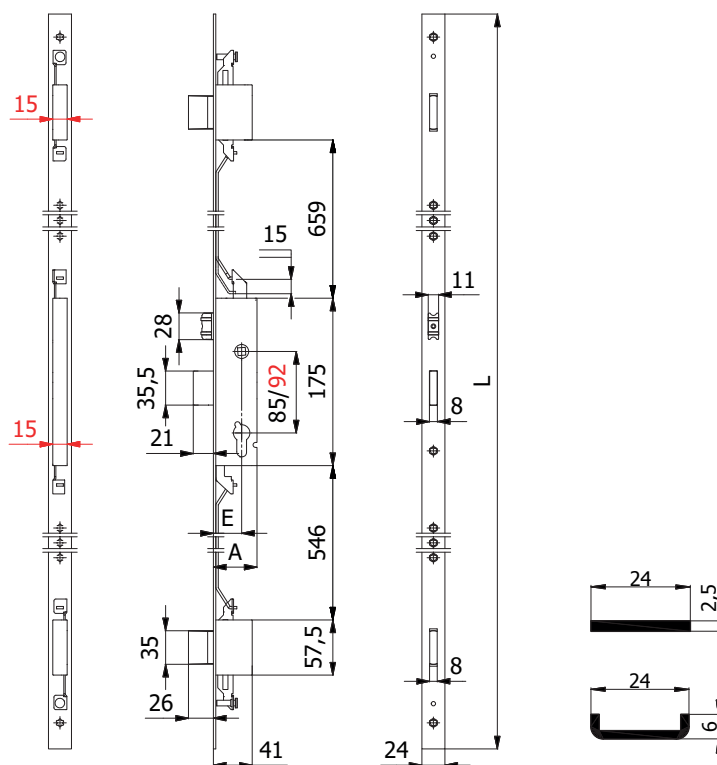

CARATTERISTICHE COSTRUTTIVE:

Scatole e coperchi in acciaio zincato e plastificato - Catenacci autocentranti in lega speciale nichelata con sistema antiscasso - Rullo in ottone nichelato.

FUNZIONAMENTO:

Catenacci comandati dalla chiave - Rullo comandato a pressione o dalla chiave.

MANO:

Unica.

PARTI IN DOTAZIONE:

2 borchie cod. 0120 N, 2 sottofrontali cod. 0633 N (per frontale a "U"), vite cilindro, viti di fissaggio in acciaio inox, istruzioni di montaggio.

COD.	E	L	A	Frontale	Interasse	Mandate	kg		
1705S.25.PL	25	2300	41	Acciaio inox	85	2	2,80	1	5
1705S.30.PL	30	2300	46		85	2	2,84	1	5
1705S.35.PL	35	2300	51		85	2	2,88	1	5
1705S.40.PL	40	2300	56		85	2	2,92	1	5
1725S.**.PL	-	-	-		92	-	-	-	-
1705S.25.UL	25	2300	41	Acciaio inox	85	2	2,80	1	5
1705S.30.UL	30	2300	46		85	2	2,84	1	5
1705S.35.UL	35	2300	51		85	2	2,88	1	5
1705S.40.UL	40	2300	56		85	2	2,92	1	5
1725S.**.UL	-	-	-		92	-	-	-	-



SICUREZZA

Catenaccio autocentrante a scorrimento orizzontale con sistema antiscasso
 Predisposizione per il montaggio della borchia di protezione del cilindro (defender)
 Punti di chiusura indipendenti: qualora venga forzato uno dei catenacci, i restanti rimangono in posizione di blocco



MATERIALI

Frontale, aste di trascinamento e molle in acciaio inox
 Cassa chiusa zincata e plastificata da 15 mm per evitare che trucioli di lavorazione entrino nella serratura, ideale per l'installazione sui profili a taglio termico e camera europea perchè riduce al minimo la lavorazione sul profilo



FACILE DA TRASFORMARE

Scrocco anti-rumore regolabile ~ 5 mm intercambiabile con rullo e tappo
 Rullo cod. 01435 - Tappo cod. 01431

INTERASSE MANIGLIA/CILINDRO

Serrature disponibili con interassi 85 mm e 92 mm per rispondere alle diverse esigenze del mercato europeo

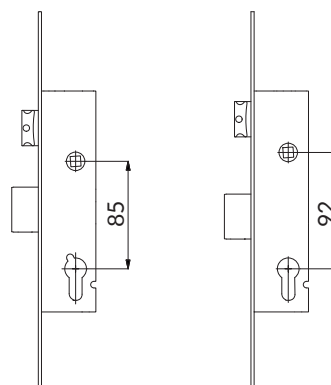

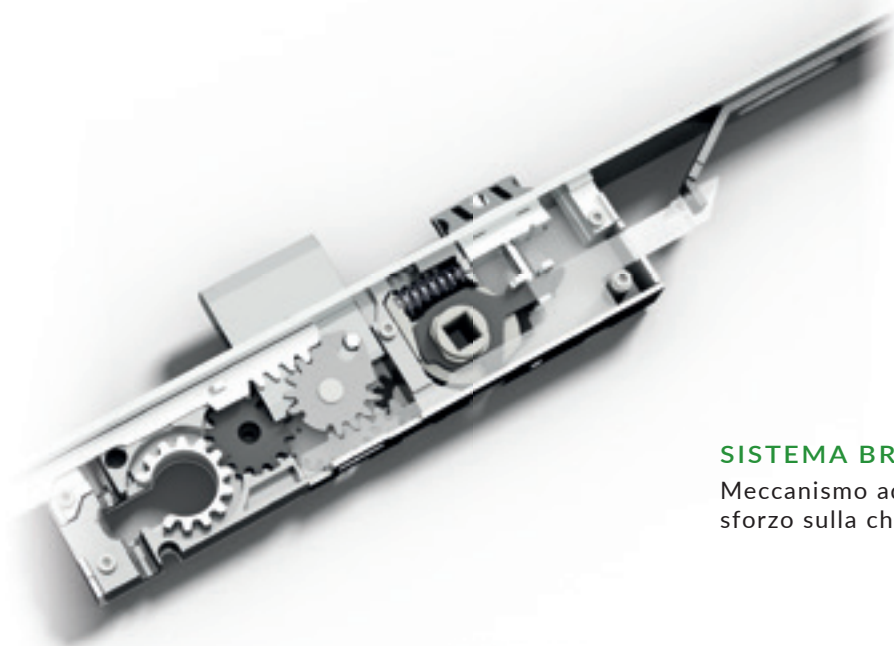

SISTEMA BREVETTATO

Meccanismo ad ingranaggi brevettato che riduce lo sforzo sulla chiave

DISPOSITIVO ANTISFASAMENTO

Sistema di blocco per garantire che gli ingranaggi non si sfasino prima del montaggio del cilindro



GANCIO E PISTONE RINFORZATI

Deviatori a gancio e pistone rinforzati con spina in acciaio antitaglio per una maggiore sicurezza nella chiusura alto e basso
Predisposizione per chiusure supplementari



CATENACCIO, SCROCCO REGOLABILE, GANCI E PISTONI

FRONTALE CORTO

Scrocco intercambiabile con rullo cod. 01435

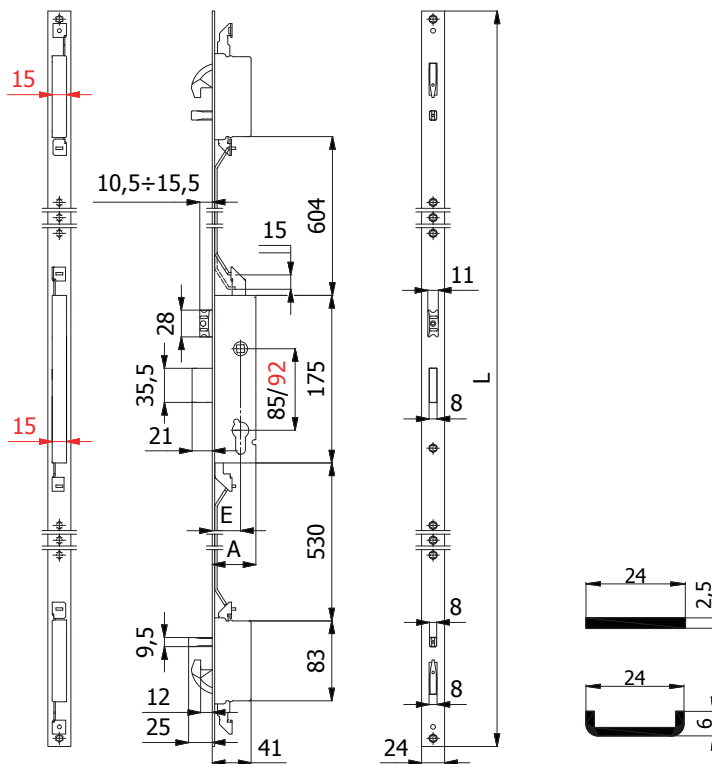

CARATTERISTICHE COSTRUTTIVE:

Scatole e coperchi in acciaio zincato e plastificato - Catenaccio autocentrante in lega speciale nichelata con sistema antiscasso - Ganci e pistoni in lega speciale nichelata con spina in acciaio antitaglio - Scrocco anti-rumore in lega speciale nichelata - Ingegno maniglia in lega speciale zincata foro \varnothing 8 mm.

FUNZIONAMENTO:

Catenaccio, ganci e pistoni comandati dalla chiave - Scrocco comandato dalla chiave o dalla maniglia.

MANO:

Reversibile.

PARTI IN DOTAZIONE:

2 borchie cod. 0120 N, 2 sottofrontali cod. 0633 N (per frontale "U"), vite cilindro, viti di fissaggio in acciaio inox, istruzioni di montaggio.

COD.	E	L	A	Frontale	Interasse	Mandate	kg		
1740S.25.PC	25	1570	41		85	2	2,50	1	5
1740S.30.PC	30	1570	46		85	2	2,54	1	5
1740S.35.PC	35	1570	51		85	2	2,58	1	5
1740S.40.PC	40	1570	56		85	2	2,62	1	5
1760S.**.PC	-	-	-		92	-	-	-	-
1740S.25.UC	25	1570	41		85	2	2,56	1	5
1740S.30.UC	30	1570	46		85	2	2,60	1	5
1740S.35.UC	35	1570	51		85	2	2,64	1	5
1740S.40.UC	40	1570	56		85	2	2,68	1	5
1760S.**.UC	-	-	-		92	-	-	-	-



CATENACCIO, GANCI E PISTONI
FRONTALE CORTO

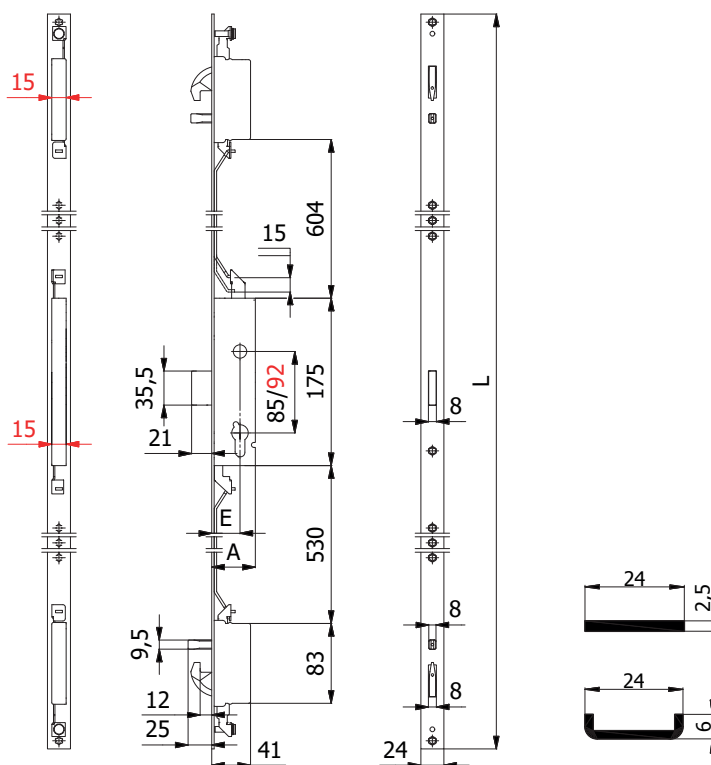

CARATTERISTICHE COSTRUTTIVE:

Scatole e coperchi in acciaio zincato e plastificato - Catenaccio autocentrante in lega speciale nichelata con sistema antiscasso - Ganci e pistoni in lega speciale nichelata con spina in acciaio antitaglio.

FUNZIONAMENTO:

Catenaccio, ganci e pistoni comandati dalla chiave.

MANO:

Unica.

PARTI IN DOTAZIONE:

2 borchie cod. 0120 N, 2 sottofrontali cod. 0633 N (per frontale a "U"), vite cilindro, viti di fissaggio in acciaio inox, istruzioni di montaggio.

COD.	E	L	A	Frontale	Interasse	Mandate	kg		
1741S.25.PC	25	1570	41	Acciaio inox	85	2	2,43	1	5
1741S.30.PC	30	1570	46		85	2	2,47	1	5
1741S.35.PC	35	1570	51		85	2	2,51	1	5
1741S.40.PC	40	1570	56		85	2	2,55	1	5
1761S.**.PC	-	-	-		92	-	-	-	-
1741S.25.UC	25	1570	41	Acciaio inox	85	2	2,49	1	5
1741S.30.UC	30	1570	46		85	2	2,53	1	5
1741S.35.UC	35	1570	51		85	2	2,57	1	5
1741S.40.UC	40	1570	56		85	2	2,61	1	5
1761S.**.UC	-	-	-			92	-	-	-



CATENACCIO, RULLO, GANCI E PISTONI
FRONTALE CORTO

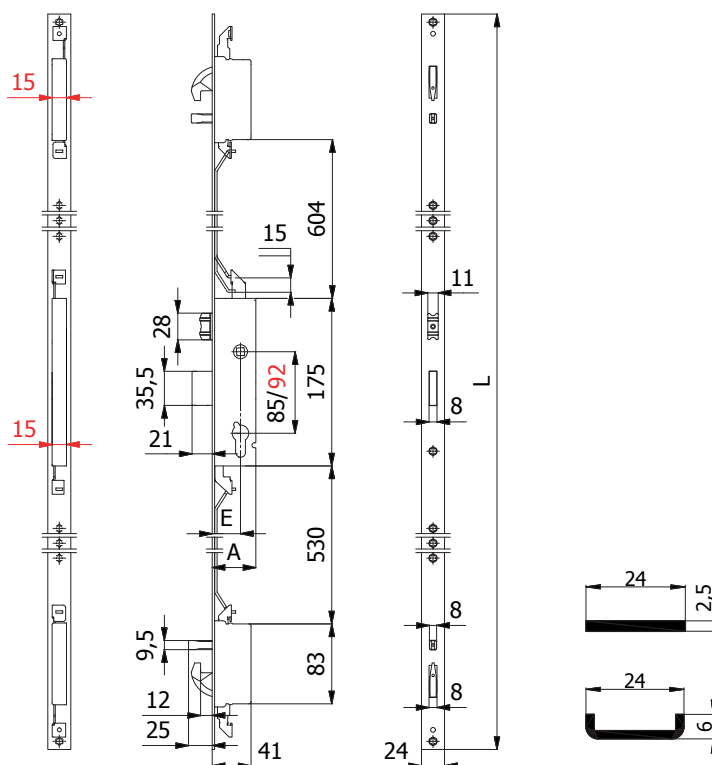

CARATTERISTICHE COSTRUTTIVE:

Scatole e coperchi in acciaio zincato e plastificato - Catenaccio autocentrante in lega speciale nichelata con sistema antiscasso - Ganci e pistoni in lega speciale nichelata con spina in acciaio antitaglio - Rullo in ottone nichelato.

FUNZIONAMENTO:

Catenaccio, ganci e pistoni comandati dalla chiave - Rullo comandato a pressione o dalla chiave.

MANO:

Unica.

PARTI IN DOTAZIONE:

2 borchie cod. 0120 N, 2 sottofrontali cod. 0633 N (per frontale "U"), vite cilindro, viti di fissaggio in acciaio inox, istruzioni di montaggio.

COD.	E	L	A	Frontale	Interasse	Mandate	kg		
1745S.25.PC	25	1570	41		85	2	2,53	1	5
1745S.30.PC	30	1570	46		85	2	2,57	1	5
1745S.35.PC	35	1570	51		85	2	2,61	1	5
1745S.40.PC	40	1570	56		85	2	2,65	1	5
1765S.**.PC	-	-	-		92	-	-	-	-
1745S.25.UC	25	1570	41		85	2	2,59	1	5
1745S.30.UC	30	1570	46		85	2	2,63	1	5
1745S.35.UC	35	1570	51		85	2	2,67	1	5
1745S.40.UC	40	1570	56		85	2	2,71	1	5
1765S.**.UC	-	-	-		92	-	-	-	-



CATENACCIO, SCROCCO REGOLABILE, GANCI E PISTONI

FRONTALE LUNGO

Scrocco intercambiabile con rullo cod. 01435

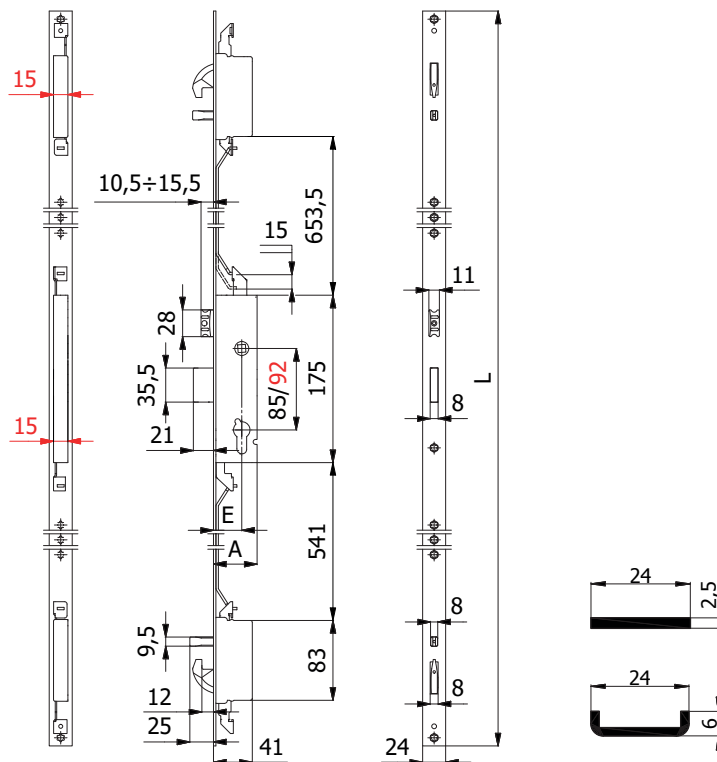

CARATTERISTICHE COSTRUTTIVE:

Scatole e coperchi in acciaio zincato e plastificato - Catenaccio autocentrante in lega speciale nichelata con sistema antiscasso - Ganci e pistoni in lega speciale nichelata con spina in acciaio antitaglio - Scrocco anti-rumore in lega speciale nichelata - Ingegno maniglia in lega speciale zincata foro \varnothing 8 mm.

FUNZIONAMENTO:

Catenaccio, ganci e pistoni comandati dalla chiave - Scrocco comandato dalla chiave o dalla maniglia.

MANO:

Reversibile.

PARTI IN DOTAZIONE:

2 borchie cod. 0120 N, 2 sottofrontali cod. 0633 N (per frontale "U"), vite cilindro, viti di fissaggio in acciaio inox, istruzioni di montaggio.

COD.	E	L	A	Frontale	Interasse	Mandate	kg		
1740S.25.PL	25	2300	41		85	2	2,89	1	5
1740S.30.PL	30	2300	46		85	2	2,93	1	5
1740S.35.PL	35	2300	51		85	2	2,97	1	5
1740S.40.PL	40	2300	56		85	2	3,01	1	5
1760S.**.PL	-	-	-		92	-	-	-	-
1740S.25.UL	25	2300	41		85	2	2,89	1	5
1740S.30.UL	30	2300	46		85	2	2,93	1	5
1740S.35.UL	35	2300	51		85	2	2,97	1	5
1740S.40.UL	40	2300	56		85	2	3,01	1	5
1760S.**.UL	-	-	-		92	-	-	-	-



CATENACCIO, GANCI E PISTONI
FRONTALE LUNGO

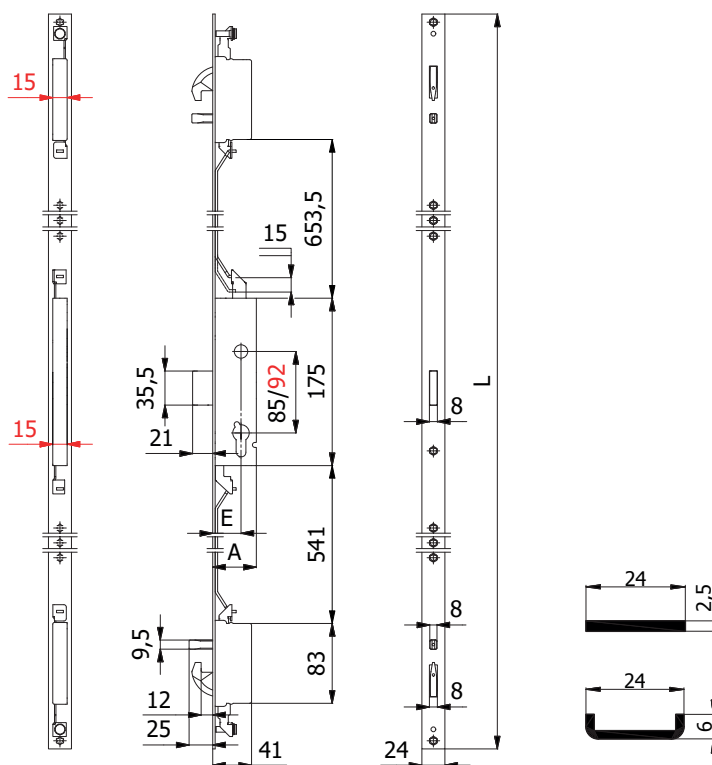

CARATTERISTICHE COSTRUTTIVE:

Scatole e coperchi in acciaio zincato e plastificato - Catenaccio autocentrante in lega speciale nichelata con sistema antiscasso - Ganci e pistoni in lega speciale nichelata con spina in acciaio antitaglio.

FUNZIONAMENTO:

Catenaccio, ganci e pistoni comandati dalla chiave.

MANO:

Unica.

PARTI IN DOTAZIONE:

2 borchie cod. 0120 N, 2 sottofrontali cod. 0633 N (per frontale "U"), vite cilindro, viti di fissaggio in acciaio inox, istruzioni di montaggio.

COD.	E	L	A	Frontale	Interasse	Mandate	kg		
1741S.25.PL	25	2300	41	Acciaio inox	85	2	2,82	1	5
1741S.30.PL	30	2300	46		85	2	2,86	1	5
1741S.35.PL	35	2300	51		85	2	2,90	1	5
1741S.40.PL	40	2300	56		85	2	2,94	1	5
1761S.**.PL	-	-	-		92	-	-	-	-
1741S.25.UL	25	2300	41	Acciaio inox	85	2	2,82	1	5
1741S.30.UL	30	2300	46		85	2	2,86	1	5
1741S.35.UL	35	2300	51		85	2	2,90	1	5
1741S.40.UL	40	2300	56		85	2	2,94	1	5
1761S.**.UL	-	-	-		92	-	-	-	-



CATENACCIO, RULLO, GANCI E PISTONI
FRONTALE LUNGO

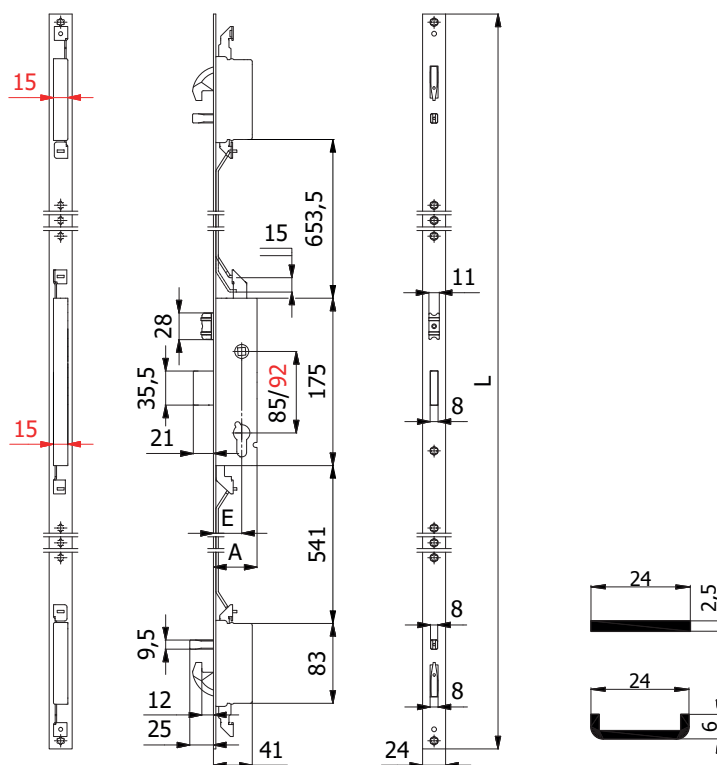

CARATTERISTICHE COSTRUTTIVE:

Scatole e coperchi in acciaio zincato e plastificato - Catenaccio autocentrante in lega speciale nichelata con sistema antiscasso - Ganci e pistoni in lega speciale nichelata con spina in acciaio antitaglio - Rullo in ottone nichelato.

FUNZIONAMENTO:

Catenaccio, ganci e pistoni comandati dalla chiave - Rullo comandato a pressione o dalla chiave.

MANO:

Unica.

PARTI IN DOTAZIONE:

2 borchie cod. 0120 N, 2 sottofrontali cod. 0633 N (per frontale "U"), vite cilindro, viti di fissaggio in acciaio inox, istruzioni di montaggio.

COD.	E	L	A	Frontale	Interasse	Mandate	kg		
1745S.25.PL	25	2300	41	Acciaio inox	85	2	2,92	1	5
1745S.30.PL	30	2300	46		85	2	2,96	1	5
1745S.35.PL	35	2300	51		85	2	3,00	1	5
1745S.40.PL	40	2300	56		85	2	3,04	1	5
1765S.**.PL	-	-	-		92	-	-	-	-
1745S.25.UL	25	2300	41	Acciaio inox	85	2	2,92	1	5
1745S.30.UL	30	2300	46		85	2	2,96	1	5
1745S.35.UL	35	2300	51		85	2	3,00	1	5
1745S.40.UL	40	2300	56		85	2	3,04	1	5
1765S.**.UL	-	-	-		92	-	-	-	-

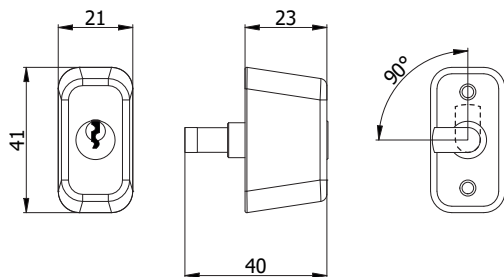

CARATTERISTICHE COSTRUTTIVE:

Scatola in lega speciale verniciata nera - Coperchio in acciaio nichelato - Catenaccio in ottone nichelato.

FUNZIONAMENTO:

Catenaccio comandato dalla chiave.

MANO:

Unica.

PARTI IN DOTAZIONE:

3 chiavi, viti di fissaggio in acciaio zincato, contropiastra in acciaio nichelato con spessori e viti di fissaggio.

VARIANTI A RICHIESTA:

impianti speciali KA-MK-GMK-CL

COD.		Mandate			
210	103/04	1	0,14	10	-

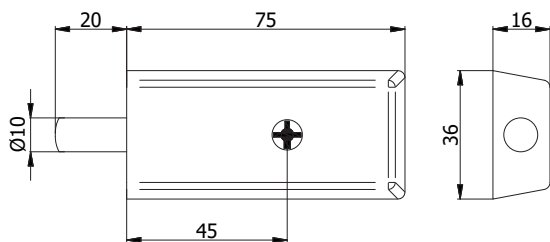
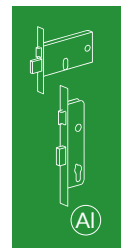

CARATTERISTICHE COSTRUTTIVE:

Scatola in acciaio verniciato nero - Coperchio in acciaio zincato - Catenaccio in acciaio zincato.

FUNZIONAMENTO:

Catenaccio comandato dalla chiave.

MANO:

Unica.

PARTI IN DOTAZIONE:

3 chiavi, contropiastra in acciaio verniciato nero con spessori.

VARIANTI A RICHIESTA:

impianti speciali KA

COD.		Mandate			
4220	4101	1	0,30	10	-

290

Serrature di sicurezza
per montanti

302

Serrature multipunto
per montanti

308

Serrature multipunto
ad ingranaggi
per montanti

311

Accessori per
chiusure supplementari

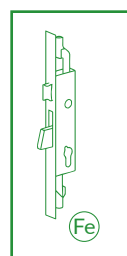

Serrature per Profili in Ferro



SICUREZZA

Catenaccio autocentrante basculante con sistema antiscasso

Versioni disponibili con cilindro sagomato e a spillo



MATERIALI

Frontale e molle in acciaio inox

Cassa chiusa da 19 mm zincata e plastificata per evitare che trucioli di lavorazione entrino nella serratura

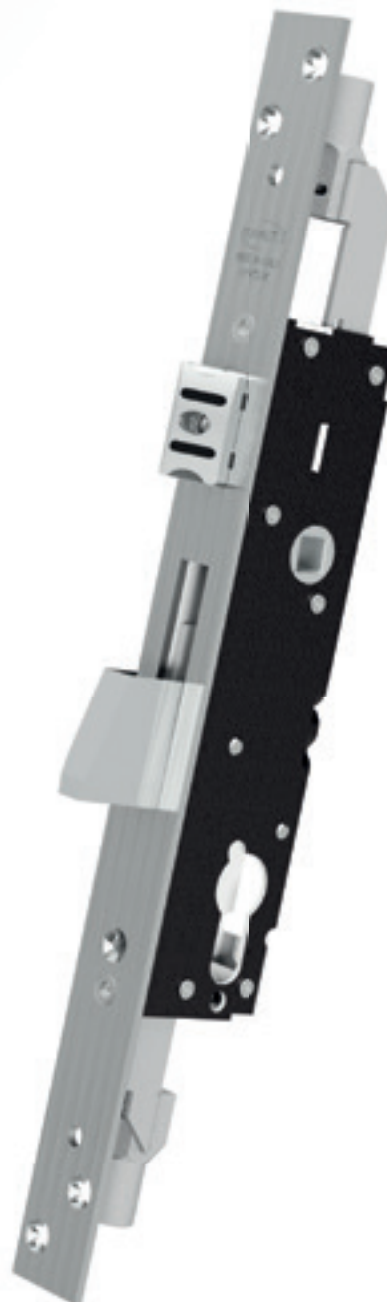

FACILE DA TRASFORMARE

Scrocco anti-rumore regolabile ~ 5 mm intercambiabile con rullo e tappo

Rullo cod. 01435 - Tappo cod. 01431



MASSIMA SICUREZZA

Movimento dei catenacci laterali con meccanismo ad ingranaggi in acciaio.
Corsa delle aste da 25 mm: l'escursione maggiorata permette alle aste di entrare più in profondità nel profilo e garantire una maggiore sicurezza contro il sollevamento dell'infixo.

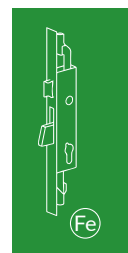

AGGANCIAMENTO M8 E ATTACCO RAPIDO

Due versioni di aggancio aste:
Attacco M8 per aste filettate e attacco rapido per le aste a scatto



MASSIMA VERSATILITÀ

Le serrature per profili in ferro con chiusura alto e basso sono disponibili anche senza frontale, in versione da infilare nel profilo; entrate a partire da 20 mm
Chiusure comandate dalla chiave o dalla maniglia.



CATENACCIO E SCROCCO REGOLABILE 3 PUNTI DI CHIUSURA

CON ATTACCHI M8 O ATTACCHI RAPIDI

Scrocco intercambiabile con rullo cod. 01435

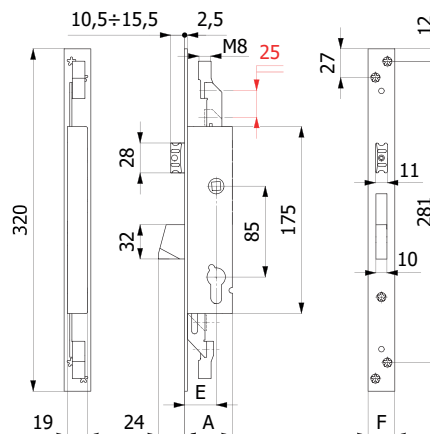

CARATTERISTICHE COSTRUTTIVE:

Scatola e coperchio in acciaio zincato e plastificato - Frontale in acciaio inox - Catenaccio autocentrante in lega speciale nichelata con sistema antiscasso - Scrocco anti-rumore in lega speciale nichelata - Ingegno maniglia in lega speciale zincata foro \varnothing 8 mm.

FUNZIONAMENTO:

Catenaccio comandato dalla chiave - Scrocco comandato dalla chiave o dalla maniglia.

MANO:

Reversibile.

PARTI IN DOTAZIONE:

Viti di fissaggio.

Per serie 1490: 1 borchia cod. 0120 N, vite cilindro.

Per serie 4490: Cilindro a spillo cod. 4052, 3 chiavi, 2 borchie cod. 0441 N.

CONFEZIONAMENTO:

Imballo singolo in cellophane.

COD.	E	F	A	Mandate	Cilindro	Chiave	kg		
1490.25.25.M8.E	25	25	40	1			0,64	-	30
1490.30.25.M8.E	30	25	45	1			0,66	-	30
1490.35.25.M8.E	35	25	50	1			0,69	-	30
1490.**.25.AR.E	VERSIONE CON ATTACCO RAPIDO PER ASTE COD. 067AR								
4490.25.25.M8.E	25	25	40	1	cod. 4052	cod. 4100	0,72	-	30
4490.30.25.M8.E	30	25	45	1			0,74	-	30
4490.35.25.M8.E	35	25	50	1			0,77	-	30
4490.**.25.AR.E	VERSIONE CON ATTACCO RAPIDO PER ASTE COD. 067AR								



CATENACCIO 3 PUNTI DI CHIUSURA CON ATTACCHI M8 O ATTACCHI RAPIDI

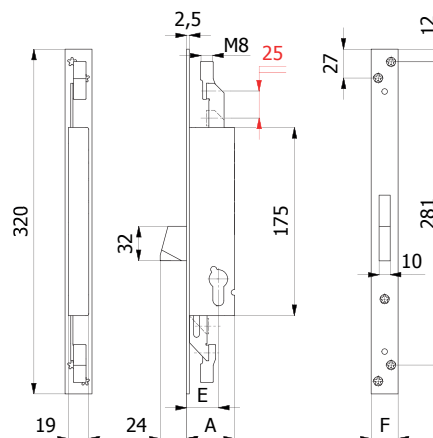

CARATTERISTICHE COSTRUTTIVE:

Scatola e coperchio in acciaio zincato e plastificato - Frontale in acciaio inox - Catenaccio autocentrante in lega speciale nichelata con sistema antiscasso.

FUNZIONAMENTO:

Catenaccio comandato dalla chiave.

MANO:

Unica.

PARTI IN DOTAZIONE:

Viti di fissaggio.

Per serie 1491: 1 borchia cod. 0120 N, vite cilindro.

Per serie 4491: Cilindro a spillo cod. 4052, 3 chiavi, 2 borchie cod. 0441 N.

CONFEZIONAMENTO:

Imballo singolo in cellophane.

COD.	E	F	A	Mandate	Cilindro	Chiave	kg		
1491.25.25.M8.E	25	25	40	1			0,58	-	30
1491.30.25.M8.E	30	25	45	1			0,60	-	30
1491.35.25.M8.E	35	25	50	1			0,63	-	30
1491.**.25.AR.E	VERSIONE CON ATTACCO RAPIDO PER ASTE COD. 067AR								
4491.25.25.M8.E	25	25	40	1	cod. 4052	cod. 4100	0,66	-	30
4491.30.25.M8.E	30	25	45	1			0,68	-	30
4491.35.25.M8.E	35	25	50	1			0,71	-	30
4491.**.25.AR.E	VERSIONE CON ATTACCO RAPIDO PER ASTE COD. 067AR								

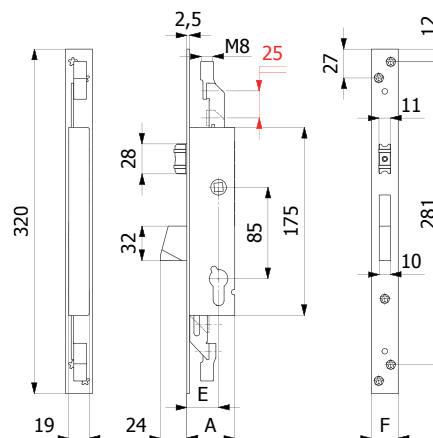
CATENACCIO E RULLO REGOLABILE 3 PUNTI DI CHIUSURA
 CON ATTACCHI M8 O ATTACCHI RAPIDI

CARATTERISTICHE COSTRUTTIVE:

Scatola e coperchio in acciaio zincato e plastificato - Frontale in acciaio inox - Catenaccio autocentrante in lega speciale nichelata con sistema antiscasso - Rullo in ottone nichelato.

FUNZIONAMENTO:

Catenaccio comandato dalla chiave - Rullo comandato a pressione o dalla chiave.

MANO:

Unica.

PARTI IN DOTAZIONE:

Viti di fissaggio.

Per serie 1495: 1 borchia cod. 0120 N, vite cilindro.

Per serie 4495: Cilindro a spillo cod. 4052, 3 chiavi, 2 borchie cod. 0441 N.

CONFEZIONAMENTO:

Imballo singolo in cellophane.

COD.	E	F	A	Mandate	Cilindro	Chiave	kg		
1495.25.25.M8.E	25	25	40	1			0,64	-	30
1495.30.25.M8.E	30	25	45	1			0,66	-	30
1495.35.25.M8.E	35	25	50	1			0,69	-	30
1495.**.25.AR.E	VERSIONE CON ATTACCO RAPIDO PER ASTE COD. 067AR								
4495.25.25.M8.E	25	25	40	1	cod. 4052	cod. 4100	0,72	-	30
4495.30.25.M8.E	30	25	45	1			0,74	-	30
4495.35.25.M8.E	35	25	50	1			0,77	-	30
4495.**.25.AR.E	VERSIONE CON ATTACCO RAPIDO PER ASTE COD. 067AR								



GANCIO 3 PUNTI DI CHIUSURA CON ATTACCHI M8 O ATTACCHI RAPIDI

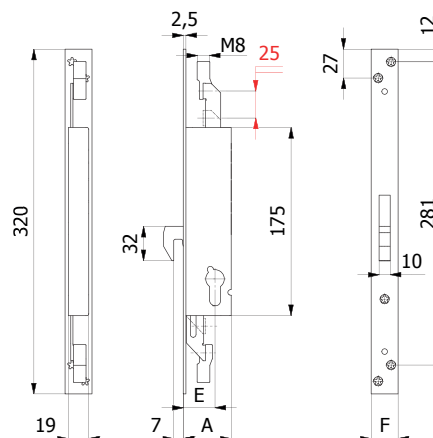

CARATTERISTICHE COSTRUTTIVE:

Scatola e coperchio in acciaio zincato e plastificato - Frontale in acciaio inox - Gancio in acciaio inox.

FUNZIONAMENTO:

Gancio comandato dalla chiave.

MANO:

Unica.

PARTI IN DOTAZIONE:

Viti di fissaggio.

Per serie 1496: 1 borchia cod. 0120 N, vite cilindro.

Per serie 4496: Cilindro a spillo cod. 4052, 3 chiavi, 2 borchie cod. 0441 N.

CONFEZIONAMENTO:

Imballo singolo in cellophane.

COD.	E	F	A	Mandate	Cilindro	Chiave			
1496.25.25.M8.E	25	25	40	1		-	0,61	-	30
1496.30.25.M8.E	30	25	45	1		-	0,64	-	30
1496.35.25.M8.E	35	25	50	1		-	0,65	-	30
1496.**.25.AR.E	VERSIONE CON ATTACCO RAPIDO PER ASTE COD. 067AR								
4496.25.25.M8.E	25	25	40	1	cod. 4052	cod. 4100	0,69	-	30
4496.30.25.M8.E	30	25	45	1			0,72	-	30
4496.35.25.M8.E	35	25	50	1			0,73	-	30
4496.**.25.AR.E	VERSIONE CON ATTACCO RAPIDO PER ASTE COD. 067AR								

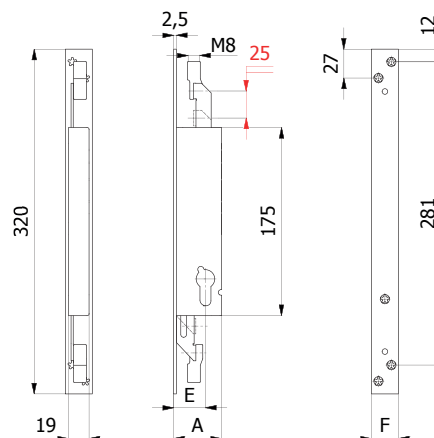
ALTO E BASSO 2 PUNTI DI CHIUSURA
 CON ATTACCHI M8 O ATTACCHI RAPIDI
**CARATTERISTICHE COSTRUTTIVE:**

Scatola e coperchio in acciaio zincato e plastificato - Frontale in acciaio inox.

FUNZIONAMENTO:

Aste verticali comandate dalla chiave.

MANO:

Unica.

PARTI IN DOTAZIONE:

Viti di fissaggio.

Per serie 1492: 1 borchia cod. 0120 N, vite cilindro.

Per serie 4492: Cilindro a spillo cod. 4052, 3 chiavi, 2 borchie cod. 0441 N.

CONFEZIONAMENTO:

Imballo singolo in cellophane.

COD.	E	F	A	Mandate	Cilindro	Chiave			
1492.23.25.M8.E	22,5	25	37	1			0,57	-	30
1492.25.25.M8.E	25	25	40	1		-	0,58	-	30
1492.30.25.M8.E	30	25	45	1			0,60	-	30
1492.35.25.M8.E	35	25	50	1			0,63	-	30
1492.**.25.AR.E	VERSIONE CON ATTACCO RAPIDO PER ASTE COD. 067AR								
4492.23.25.M8.E	22,5	25	37	1			0,65	-	30
4492.25.25.M8.E	25	25	40	1	cod. 4052	cod. 4100	0,66	-	30
4492.30.25.M8.E	30	25	45	1			0,68	-	30
4492.35.25.M8.E	35	25	50	1			0,71	-	30
4492.**.25.AR.E	VERSIONE CON ATTACCO RAPIDO PER ASTE COD. 067AR								

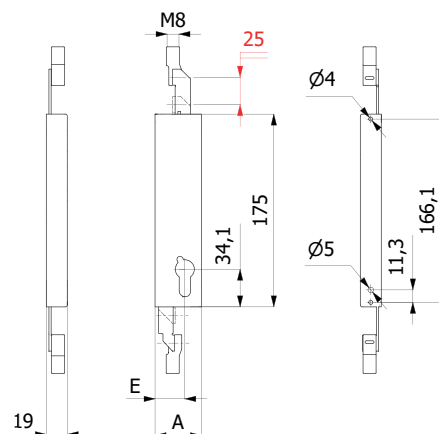
ALTO E BASSO 2 PUNTI DI CHIUSURA SENZA FRONTALE
 CON ATTACCHI M8 O ATTACCHI RAPIDI
**CARATTERISTICHE COSTRUTTIVE:**

Scatola e coperchio in acciaio zincato e plastificato

FUNZIONAMENTO:

Aste verticali comandate dalla chiave.

MANO:

Unica.

PARTI IN DOTAZIONE:

1 borchia cod. 0120 N, vite cilindro.

CONFEZIONAMENTO:

Imballo singolo in cellophane.

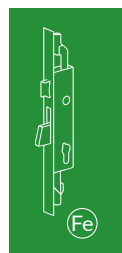

COD.	E	A	Mandate	Cilindro	Chiave	kg		
1492.23.00.M8.E	20	35	1			0,42	-	30
1492.25.00.M8.E	22	37	1			0,43	-	30
1492.30.00.M8.E	27	42	1			0,45	-	30
1492.35.00.M8.E	32	47	1			0,48	-	30
1492.**.00.AR.E	VERSIONE CON ATTACCO RAPIDO PER ASTE COD. 067AR							
4492.23.00.M8.E	20	35	1			0,44	-	30
4492.25.00.M8.E	22	37	1	cod. 4052	cod. 4100	0,45	-	30
4492.30.00.M8.E	27	42	1			0,47	-	30
4492.35.00.M8.E	32	47	1			0,50	-	30
4492.**.00.AR.E	VERSIONE CON ATTACCO RAPIDO PER ASTE COD. 067AR							



CATENACCIO CON MANIGLIA 3 PUNTI DI CHIUSURA CON ATTACCHI M8 O ATTACCHI RAPIDI

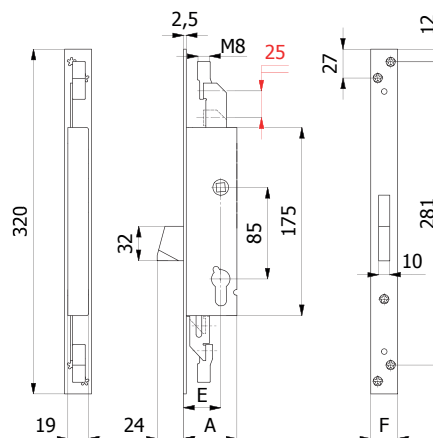

CARATTERISTICHE COSTRUTTIVE:

Scatola e coperchio in acciaio zincato e plastificato - Frontale in acciaio inox - Catenaccio autocentrante in lega speciale nichelata con sistema antiscasso - Ingegno maniglia in lega speciale zincata foro \varnothing 8 mm.

FUNZIONAMENTO:

Catenaccio comandato dalla maniglia - Blocco maniglia comandato dalla chiave.

MANO:

Unica.

PARTI IN DOTAZIONE:

Viti di fissaggio, 1 borchia cod. 0120 N, vite cilindro.

CONFEZIONAMENTO:

Imballo singolo in cellophane.

COD.	E	F	A	Mandate	Cilindro	Chiave			
1491Q.25.25.M8.E	25	25	40	1			0,68	-	30
1491Q.30.25.M8.E	30	25	45	1			0,71	-	30
1491Q.35.25.M8.E	35	25	50	1			0,74	-	30
1491Q.**.25.AR.E	VERSIONE CON ATTACCO RAPIDO PER ASTE COD. 067AR								

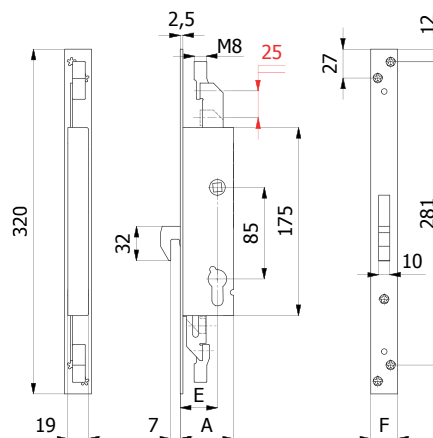
**GANCIO CON MANIGLIA 3 PUNTI DI CHIUSURA**
CON ATTACCHI M8 O ATTACCHI RAPIDI**CARATTERISTICHE COSTRUTTIVE:**

Scatola e coperchio in acciaio zincato e plastificato - Frontale in acciaio inox - Gancio in acciaio inox - Ingegno maniglia in lega speciale zincata foro \varnothing 8 mm.

FUNZIONAMENTO:

Gancio comandato dalla maniglia - Blocco maniglia comandato dalla chiave.

MANO:

Unica.

PARTI IN DOTAZIONE:

Viti di fissaggio.

Per serie 1496Q: 1 borchia cod. 0120 N, vite cilindro.

Per serie 4496Q: Cilindro a spillo cod. 4052, 3 chiavi, 2 borchie cod. 0441 N.

CONFEZIONAMENTO:

Imballo singolo in cellophane.

COD.	E	F	A	Mandate	Cilindro	Chiave			
1496Q.25.25.M8.E	25	25	40	1		-	0,71	-	30
1496Q.30.25.M8.E	30	25	45	1		-	0,74	-	30
1496Q.35.25.M8.E	35	25	50	1		-	0,75	-	30
1496Q.**.25.AR.E	VERSIONE CON ATTACCO RAPIDO PER ASTE COD. 067AR								

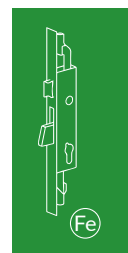

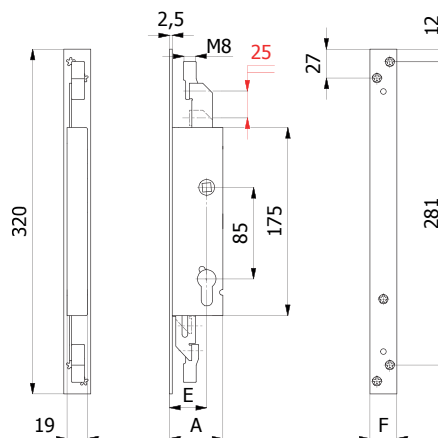
**ALTO E BASSO CON MANIGLIA 2 PUNTI DI CHIUSURA**
CON ATTACCHI M8 O ATTACCHI RAPIDI**CARATTERISTICHE COSTRUTTIVE:**Scatola e coperchio in acciaio zincato e plastificato - Frontale in acciaio inox - Ingegno maniglia in lega speciale zincata foro \varnothing 8 mm.**FUNZIONAMENTO:**

Aste verticali comandate dalla maniglia - Blocco maniglia comandato dalla chiave.

MANO:

Unica.

PARTI IN DOTAZIONE:

Viti di fissaggio.

Per serie 1492Q: 1 borchia cod. 0120 N, vite cilindro.

Per serie 4492Q: Cilindro a spillo cod. 4052, 3 chiavi, 2 borchie cod. 0441 N.

CONFEZIONAMENTO:

Imballo singolo in cellophane.

COD.	E	F	A	Mandate	Cilindro	Chiave			
1492Q.25.25.M8.E	25	25	40	1		-	0,59	-	30
1492Q.30.25.M8.E	30	25	45	1		-	0,62	-	30
1492Q.35.25.M8.E	35	25	50	1		-	0,64	-	30
1492Q.**.25.AR.E	VERSIONE CON ATTACCO RAPIDO PER ASTE COD. 067AR								

A RICHIESTA SERRATURE DISPONIBILI SENZA FRONTALE



GANCIO CON MANIGLIA 3 PUNTI DI CHIUSURA

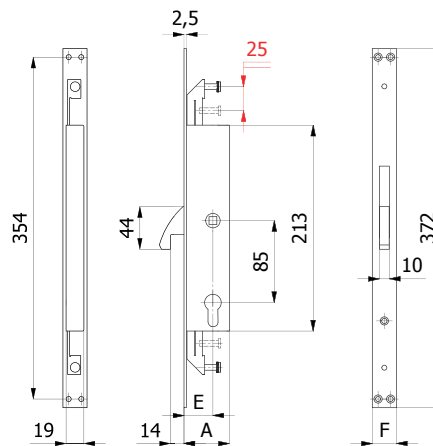

CARATTERISTICHE COSTRUTTIVE:

Scatola e coperchio in acciaio zincato e plastificato - Frontale in acciaio inox - Gancio in acciaio nichelato ad alta resistenza - Ingegno maniglia in acciaio brunito foro \varnothing 8 mm

FUNZIONAMENTO:

Gancio comandato dalla maniglia - Blocco maniglia comandato dalla chiave.

MANO:

Unica.

PARTI IN DOTAZIONE:

Viti di fissaggio in acciaio inox.

Per serie 1473: 2 borchie cod. 0120 N, vite cilindro

Per serie 4473: Cilindro a spillo cod. 4072, 3 chiavi, 2 borchie cod. 0441 N

COD.	E	F	A	Mandate	Cilindro	Chiave			
1473	30	25	47	1		-	0,80	-	1
4473	30	25	47	1	cod. 4072 	cod. 4100 	0,88	-	1

A RICHIESTA SERRATURE DISPONIBILI CON ATTACCO M8 E/O SENZA FRONTALE



SICUREZZA

Catenacci basculanti autocentranti con sistema antiscasso

Punti di chiusura indipendenti: qualora venga forzato uno dei catenacci, i restanti rimangono in posizione di blocco

Versioni disponibili con cilindro sagomato e a spillo



MATERIALI

Frontale, aste di trascinamento e molle in acciaio inox

Cassa chiusa da 19 mm zincata e plastificata per evitare che trucioli di lavorazione entrino nella serratura



FACILE DA TRASFORMARE

Scrocco anti-rumore regolabile ~ 5 mm intercambiabile con rullo e tappo

Rullo cod. 01435 - Tappo cod. 01431

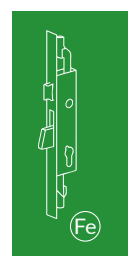
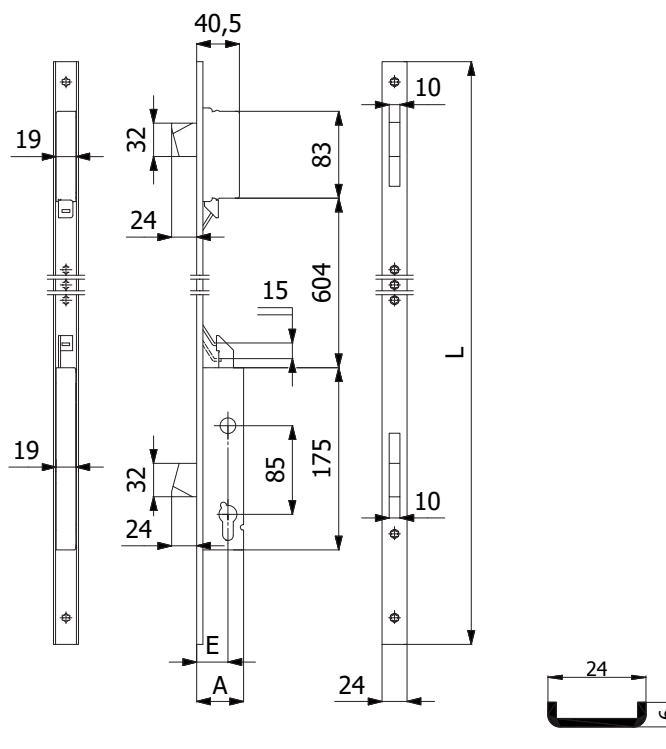

2 CATENACCI

**CARATTERISTICHE COSTRUTTIVE:**

Scatole e coperchi in acciaio zincato e plastificato - Catenacci autocentranti in lega speciale nichelata con sistema antiscasso.

FUNZIONAMENTO:

Catenacci comandati dalla chiave.

MANO:

Unica.

PARTI IN DOTAZIONE:

2 borchie cod. 0120 N, 2 sottofrontali cod. 0633 N, vite cilindro, viti di fissaggio in acciaio inox, istruzioni di montaggio.

COD.	E	L	A	Frontale	Mandate			
1531.25.UC	25	1000	40	Acciaio inox 	1	1,10	-	5
1531.30.UC	30	1000	45		1	1,13	-	5
1531.35.UC	35	1000	50		1	1,16	-	5



2 CATENACCI 4 PUNTI DI CHIUSURA CON ATTACCHI M8

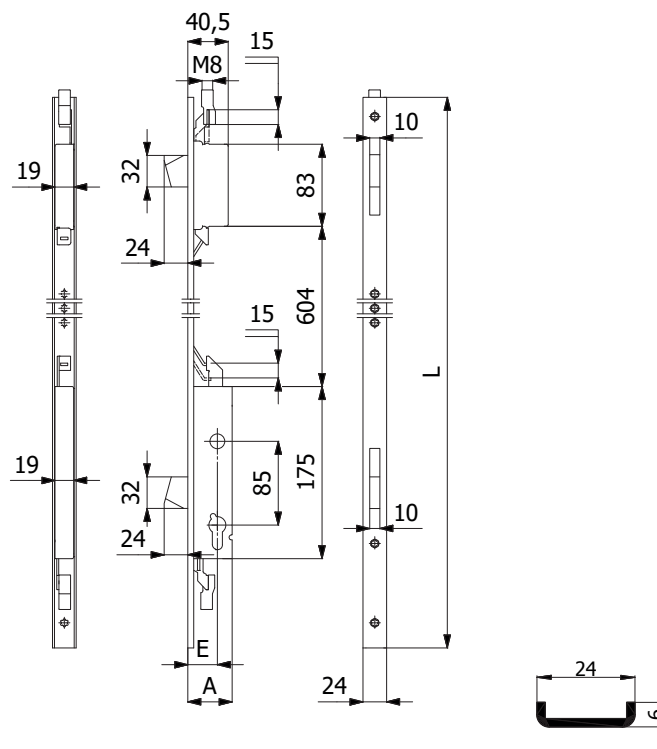

CARATTERISTICHE COSTRUTTIVE:

Scatole e coperchi in acciaio zincato e plastificato - Catenacci autocentranti in lega speciale nichelata con sistema antiscasso.

FUNZIONAMENTO:

Catenacci comandati dalla chiave.

MANO:

Unica.

PARTI IN DOTAZIONE:

2 borchie cod. 0120 N, 2 sottofrontali cod. 0633 N, vite cilindro, viti di fissaggio in acciaio inox, istruzioni di montaggio.

COD.	E	L	A	Frontale	Mandate			
1531.25.UC.M8	25	1000	40	Acciaio inox 	1	1,16	-	5
1531.30.UC.M8	30	1000	45		1	1,19	-	5
1531.35.UC.M8	35	1000	50		1	1,22	-	5



3 CATENACCI 5 PUNTI DI CHIUSURA CON ATTACCHI M8

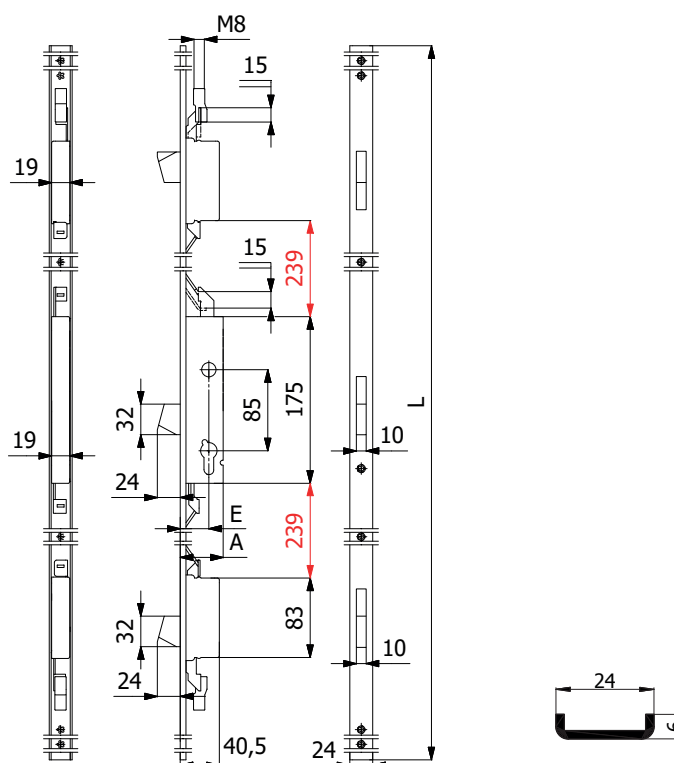

CARATTERISTICHE COSTRUTTIVE:

Scatole e coperchi in acciaio zincato e plastificato - Catenacci autocentranti in lega speciale nichelata con sistema antiscasso.

FUNZIONAMENTO:

Catenacci comandati dalla chiave.

MANO:

Unica.

PARTI IN DOTAZIONE:

2 borchie cod. 0120 N, 2 sottofrontali cod. 0633 N, vite cilindro, viti di fissaggio in acciaio inox.

COD.	E	L	A	Frontale	Mandate			
1541.25.UC.M8	25	1570	40	Acciaio inox 	1	1,94	-	6
1541.30.UC.M8	30	1570	45		1	1,97	-	6
1541.35.UC.M8	35	1570	50		1	2,00	-	6



3 CATENACCI E SCROCCO REGOLABILE 5 PUNTI DI CHIUSURA

CON ATTACCHI M8

Scrocco intercambiabile con rullo cod. 01435

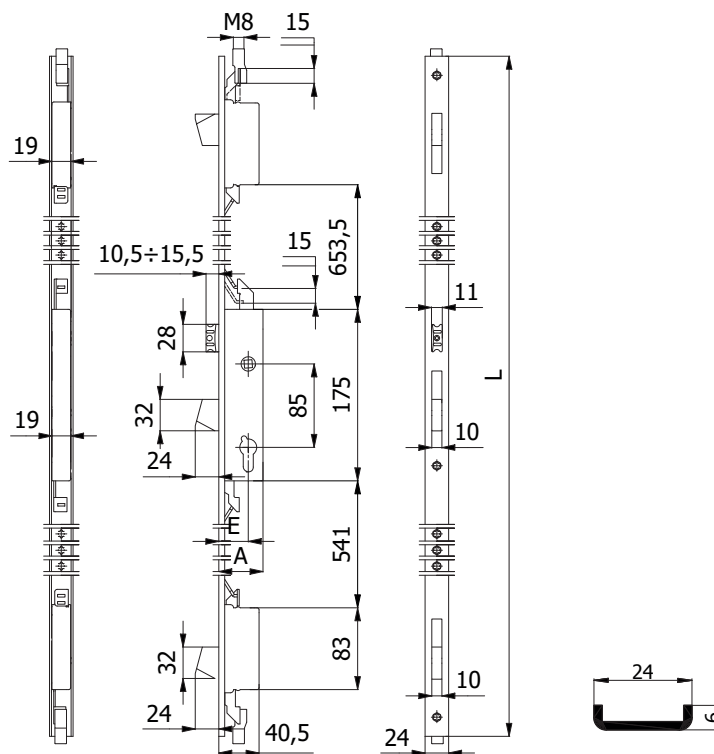

CARATTERISTICHE COSTRUTTIVE:

Scatole e coperchi in acciaio zincato e plastificato - Catenacci autocentranti in lega speciale nichelata con sistema anticasso - Scrocco anti-rumore in lega speciale nichelata - Ingegno maniglia in lega speciale zincata foro \varnothing 8 mm.

FUNZIONAMENTO:

Catenacci comandati dalla chiave - Scrocco comandato dalla chiave o dalla maniglia.

MANO:

Reversibile.

PARTI IN DOTAZIONE:

2 borchie cod. 0120 N, 2 sottofrontali cod. 0633 N, vite cilindro, viti di fissaggio in acciaio inox.

COD.	E	L	A	Frontale	Mandate			
1500.25.ULM8	25	2300	40	Acciaio inox	1	2,34	1	5
1500.30.ULM8	30	2300	45		1	2,37	1	5
1500.35.ULM8	35	2300	50		1	2,40	1	5



3 CATENACCI 5 PUNTI DI CHIUSURA
CON ATTACCHI M8

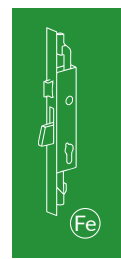
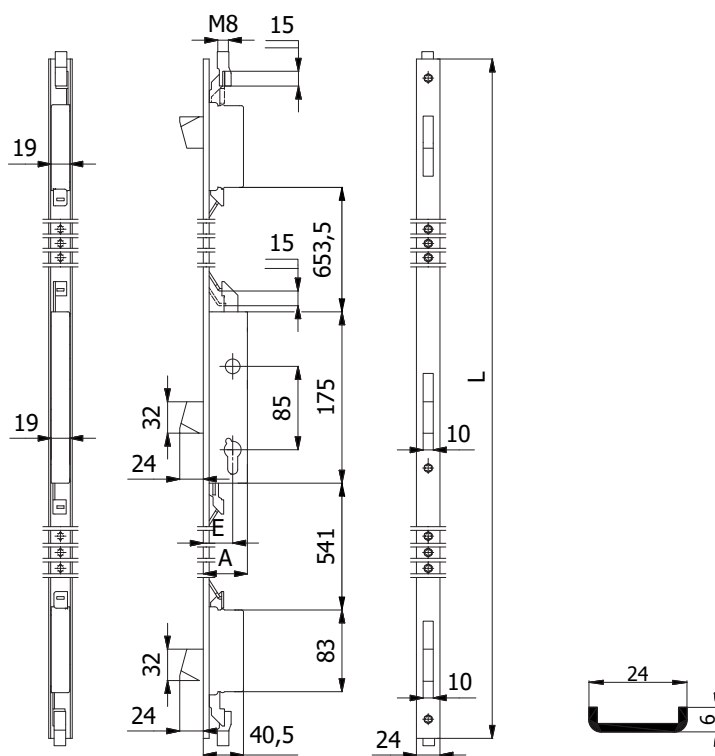

CARATTERISTICHE COSTRUTTIVE:

Scatole e coperchi in acciaio zincato e plastificato - Catenacci autocentranti in lega speciale nichelata con sistema antiscasso.

FUNZIONAMENTO:

Catenacci comandati dalla chiave.

MANO:

Unica.

PARTI IN DOTAZIONE:

2 borchie cod. 0120 N, 2 sottofrontali cod. 0633 N, vite cilindro, viti di fissaggio in acciaio inox.

COD.	E	L	A	Frontale	Mandate			
1501.25.ULM8	25	2300	40	Acciaio inox 	1	2,27	1	5
1501.30.ULM8	30	2300	45		1	2,30	1	5
1501.35.ULM8	35	2300	50		1	2,33	1	5



SICUREZZA

Catenacci autocentranti a scorrimento orizzontale con sistema antiscasso
 Punti di chiusura indipendenti: qualora venga forzato uno dei catenacci, i restanti rimangono in posizione di blocco
 Predisposizione per chiusure supplementari
 Predisposizione per il montaggio della borchia di protezione del cilindro (defender)



MATERIALI

Frontale, aste di trascinamento e molle in acciaio inox
 Cassa chiusa zincata e plastificata per evitare che trucioli di lavorazione entrino nella serratura

CASSA STRETTA DA 15 mm

Ideale per ridurre al minimo la lavorazione sul profilo

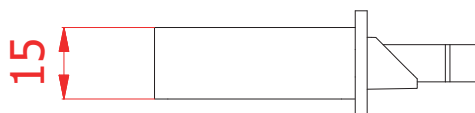

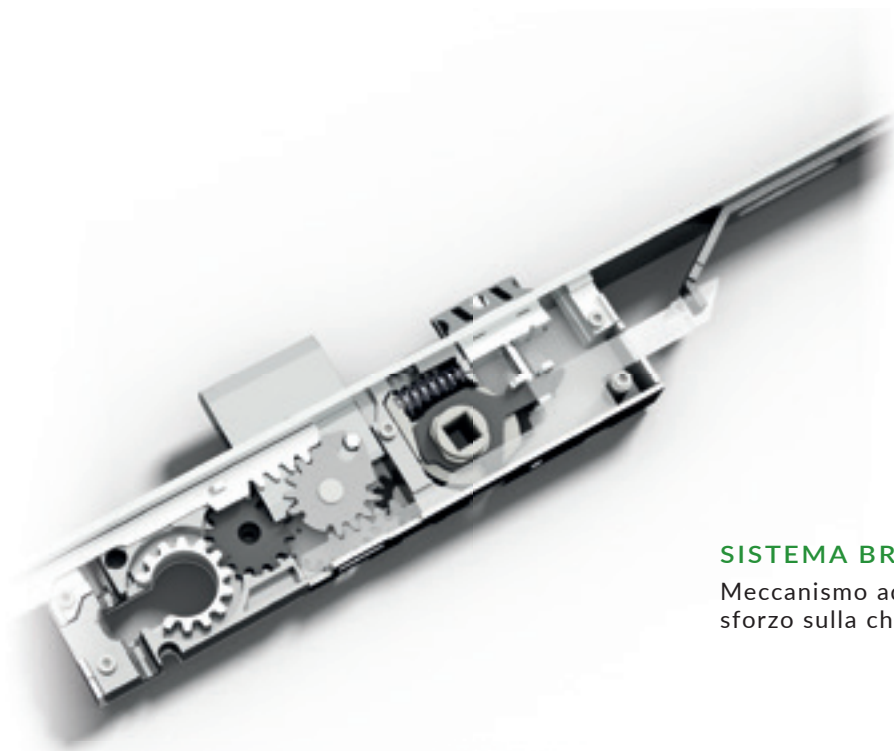

SISTEMA BREVETTATO

Meccanismo ad ingranaggi brevettato che riduce lo sforzo sulla chiave

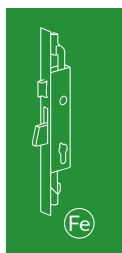

DISPOSITIVO ANTISFASAMENTO

Sistema di blocco per garantire che gli ingranaggi non si sfasino prima del montaggio del cilindro





2 CATENACCI 4 PUNTI DI CHIUSURA
CON ATTACCHI M8

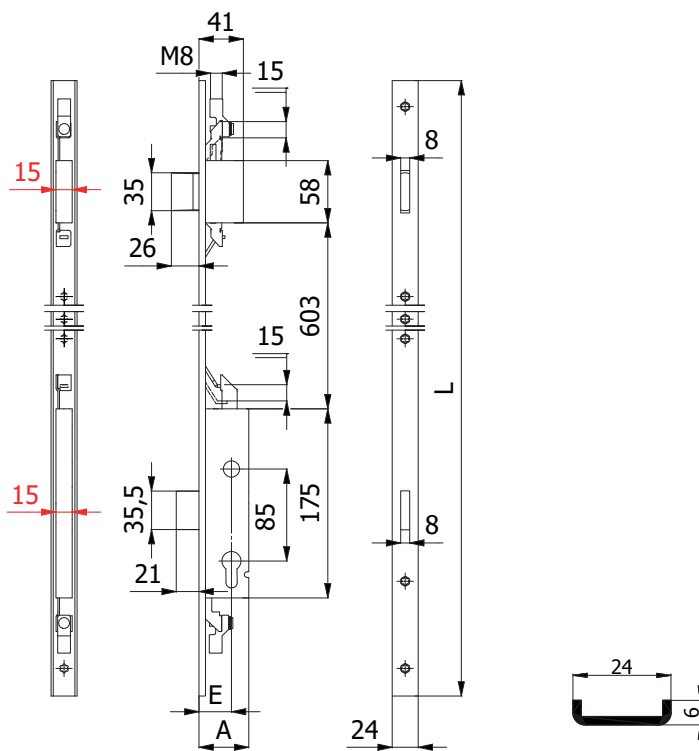

CARATTERISTICHE COSTRUTTIVE:

Scatole e coperchi in acciaio zincato e plastificato - Catenacci autocentranti in lega speciale nichelata con sistema antiscasso.

FUNZIONAMENTO:

Catenacci comandati dalla chiave.

MANO:

Reversibile.

PARTI IN DOTAZIONE:

2 borchie cod. 0120 N, 2 sottofrontali cod. 0633 N, vite cilindro, viti di fissaggio in acciaio inox, istruzioni di montaggio.

COD.	E	L	A	Frontale	Mandate			
1731S.25.UC.M8	25	1000	41	 Acciaio inox	1	1,80	-	5
1731S.30.UC.M8	30	1000	46		1	1,84	-	5
1731S.35.UC.M8	35	1000	51		1	1,88	-	5
1731S.40.UC.M8	40	1000	56		1	1,92	-	5

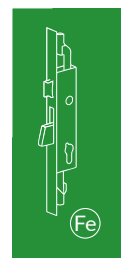
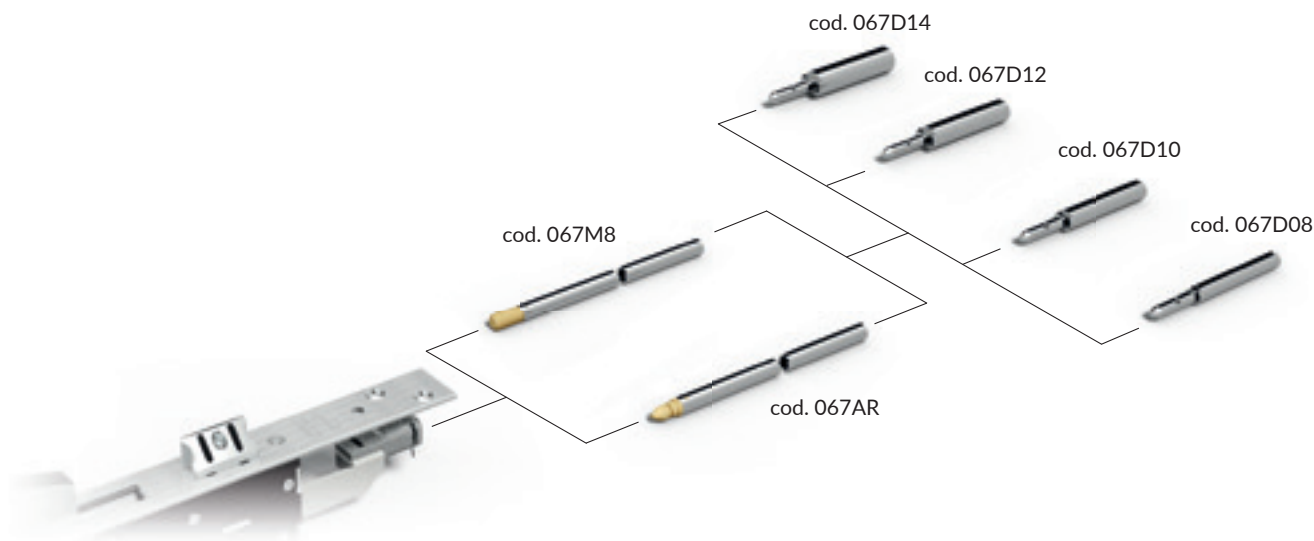

	COD.	Descrizione	D		
	067M8	Asta interna in acciaio zincato con attacco M8	-	0,196	50
	067AR	Asta interna in acciaio zincato con attacco rapido (AR)	-	0,196	50
	067VTS	Vite in ottone per aste interne 067M8	-	0,008	100
	067PRS	Perno in ottone per aste interne 067AR	-	0,008	100
	067D08	Puntale antisega in acciaio cementato e zincato	8	0,027	50
	067D10		10	0,040	50
	067D12		12	0,054	50
	067D14		14	0,072	50

314

Serrature per porte
in vetro

320

Serrature con quadro
maniglia per porte
in vetro

322

Incontri per porte
in vetro

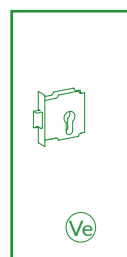



SICUREZZA

Versioni disponibili con cilindro sagomato



MATERIALI

Frontale e molle in acciaio inox
Cassa zincata e plastificata

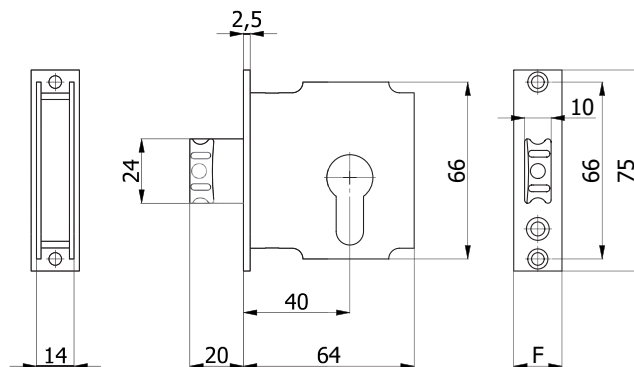

SCROCCO CON MANDATA

**CARATTERISTICHE COSTRUTTIVE:**

Scatola e coperchio in acciaio zincato e plastificato - Frontale in acciaio inox - Scrocco anti-rumore in lega speciale nichelata.

FUNZIONAMENTO:

Mandata comandata dalla chiave - Scrocco comandato dalla chiave.

MANO:

Reversibile.

PARTI IN DOTAZIONE:

Vite cilindro.



COD.	F	Mandate	kg		
1240	18	1	0,18	-	50
1240/F16	16	1	0,18	-	50

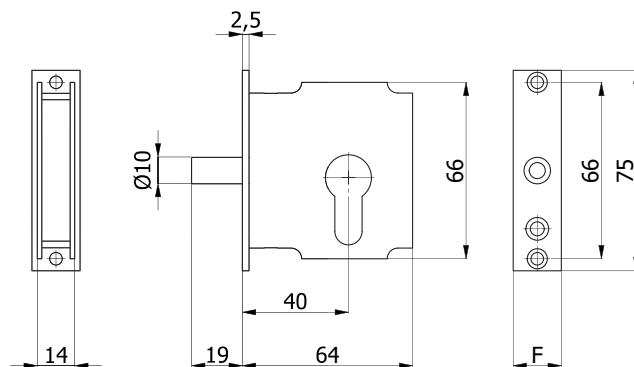
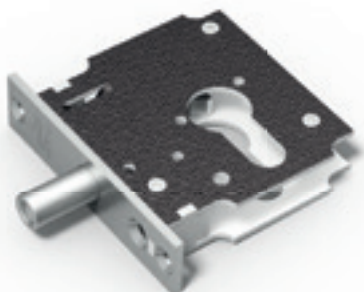

PISTONE 2 MANDATE

**CARATTERISTICHE COSTRUTTIVE:**

Scatola e coperchio in acciaio zincato e plastificato - Frontale in acciaio inox - Pistone in lega speciale nichelata con spina in acciaio antitaglio.

FUNZIONAMENTO:

Pistone comandato dalla chiave.

MANO:

Unica.

PARTI IN DOTAZIONE:

Vite cilindro.

COD.	F	Mandate			
1244	18	2	0,16	-	50
1244/F16	16	2	0,16	-	50

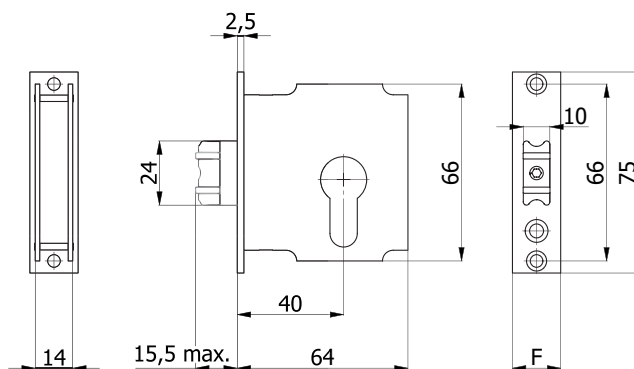
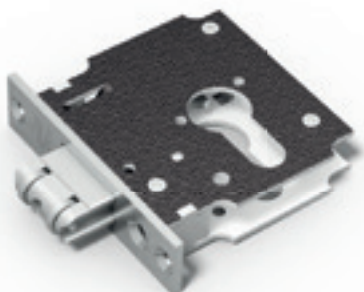

RULLO REGOLABILE CON MANDATA

**CARATTERISTICHE COSTRUTTIVE:**

Scatola e coperchio in acciaio zincato e plastificato - Frontale in acciaio inox - Rullo in ottone nichelato.

FUNZIONAMENTO:

Mandata comandata dalla chiave - Rullo comandato a pressione o dalla chiave.

MANO:

Unica.

PARTI IN DOTAZIONE:

Vite cilindro.



COD.	F	Mandate			
1245	18	1	0,17	-	50
1245/F16	16	1	0,17	-	50

GANCIO

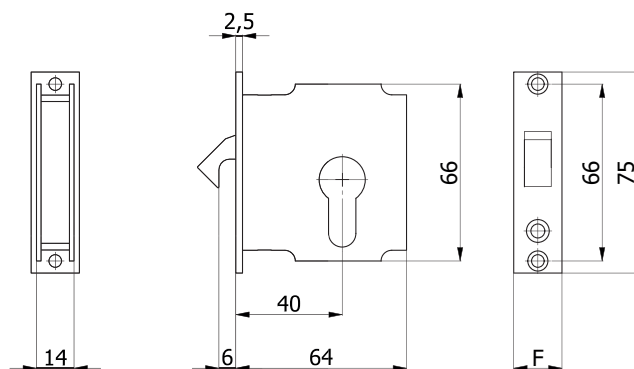
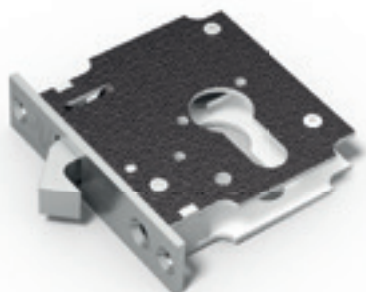
**CARATTERISTICHE COSTRUTTIVE:**

Scatola e coperchio in acciaio zincato e plastificato - Frontale in acciaio inox - Gancio in lega speciale nichelata.

FUNZIONAMENTO:



Gancio comandato dalla chiave.

MANO:

Unica.

PARTI IN DOTAZIONE:

Vite cilindro.

COD.	F	Mandate			
1246	18	1	0,17	-	50
1246/F16	16	1	0,17	-	50

PISTONE CON MANDATA

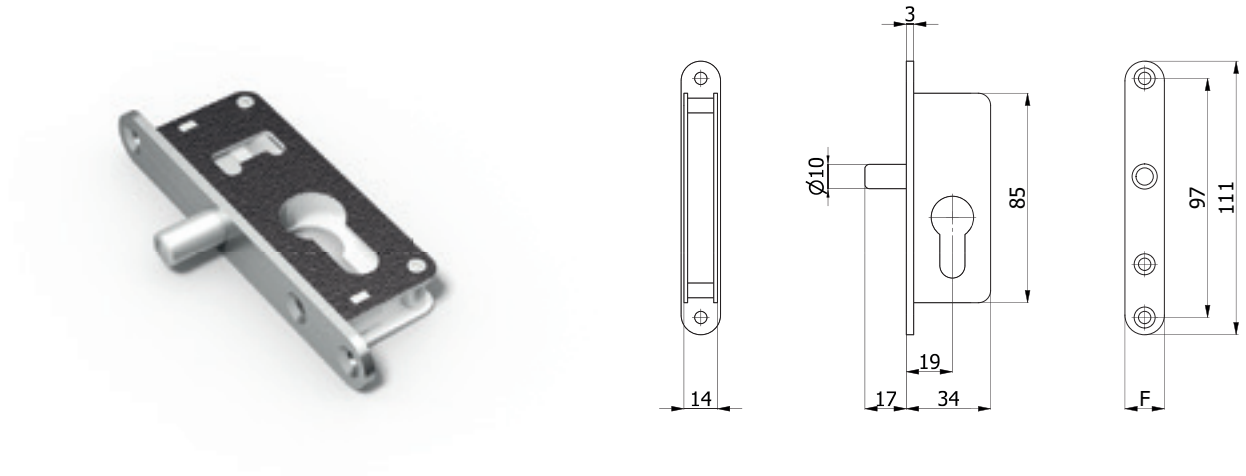

CARATTERISTICHE COSTRUTTIVE:

Scatola e coperchio in acciaio zincato e plastificato - Frontale in acciaio nichelato e cromato - Pistone in lega speciale nichelata con spina in acciaio antitaglio.

FUNZIONAMENTO:

Pistone comandato dalla chiave.

MANO:

Unica.

PARTI IN DOTAZIONE:

Vite cilindro.



COD.	F	Mandate			
1144	16	1	0,14	-	50

SCROCCO CON QUADRO MANIGLIA

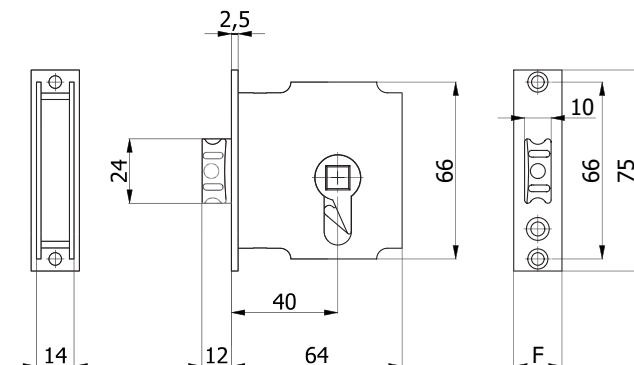
**CARATTERISTICHE COSTRUTTIVE:**

Scatola e coperchio in acciaio zincato e plastificato - Frontale in acciaio inox - Scrocco anti-rumore in lega speciale nichelata - Ingegno maniglia in lega speciale nichelata foro \varnothing 8 mm.

FUNZIONAMENTO:



Scrocco comandato dalla maniglia.

MANO:

Reversibile.

PARTI IN DOTAZIONE:

/

COD.	F	Mandate			
1242	18	-	0,20	-	50
1242/F16	16	-	0,20	-	50

GANCIO CON QUADRO MANIGLIA

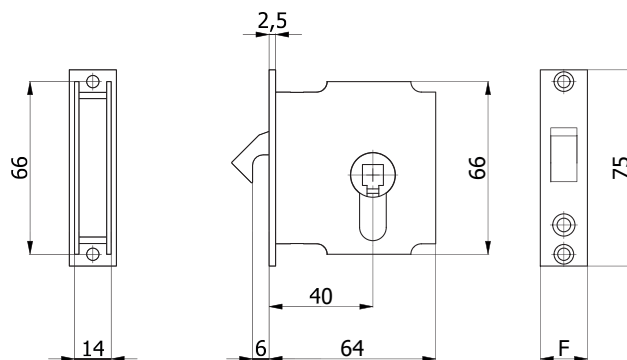
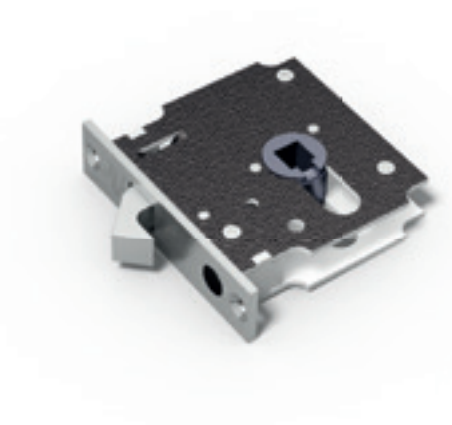
**CARATTERISTICHE COSTRUTTIVE:**

Scatola e coperchio in acciaio zincato e plastificato - Frontale in acciaio inox - Gancio in lega speciale nichelata - Ingegno maniglia in acciaio brunito foro \varnothing 8 mm.

FUNZIONAMENTO:

Gancio comandato dalla maniglia.

MANO:



Unica.

PARTI IN DOTAZIONE:

/



Ve

COD.	F	Mandate			
1246Q	18	1	0,17	-	50
1246Q/F16	16	1	0,17	-	50

INCONTRO PER SERRATURE COD. 1240 - 1242

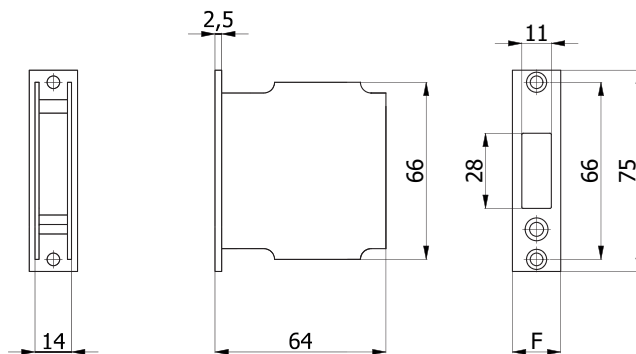

CARATTERISTICHE COSTRUTTIVE:

Scatola e coperchio in acciaio zincato e plastificato - Frontale in acciaio inox

COD.	F	Mandate			
1243	18	-	0,11	-	50
1243/F16	16	-	0,11	-	50

INCONTRO PER SERRATURE COD. 1244

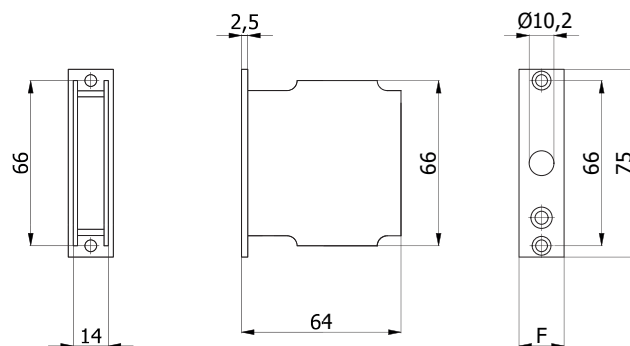
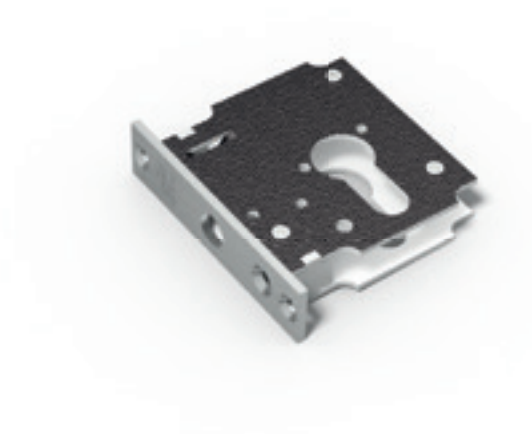

CARATTERISTICHE COSTRUTTIVE:

Scatola e coperchio in acciaio zincato e plastificato - Frontale in acciaio inox.



COD.	F	Mandate			
1247	18	-	0,12	-	50
1247/F16	16	-	0,12	-	50

INCONTRO PER SERRATURE COD.1246 - 1246Q

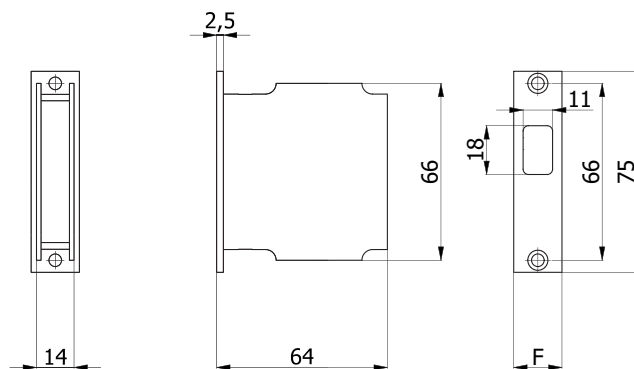
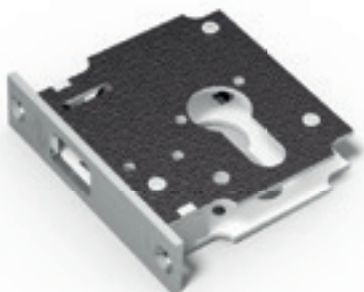

CARATTERISTICHE COSTRUTTIVE:

Scatola e coperchio in acciaio zincato e plastificato - Frontale in inox.

COD.	F	Mandate			
1248	18	-	0,11	-	50
1248/F16	16	-	0,11	-	50



328

Borchie

329

Accessori per
serrature elettriche

330

Accessori vari

Accessori

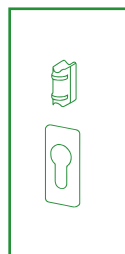

BORCHIE

BORCHIA

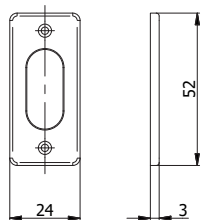

Per cilindri ovali

COD.	Materiale			
0140 N	Nylon nero	0,002	100	-

COPPIA BORCHIE GUIDA CHIAVE (CON VITI)

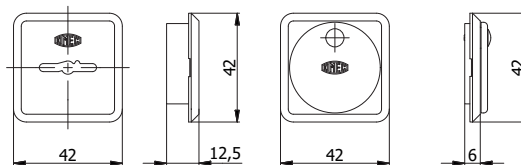

Per serrature doppia mappa

COD.	Materiale			
0590 N	Nylon nero	0,040	10	-

BORCHIA

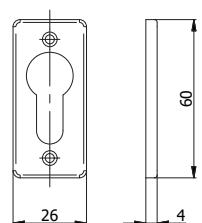

Per cilindri sagomati

COD.	Materiale			
0120 N	Nylon nero	0,004	100	-

BORCHIA GUIDA CHIAVE

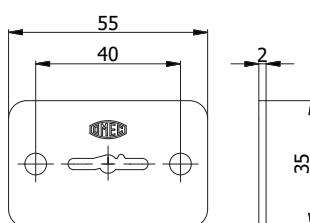

Per serrature doppia mappa

COD.	Materiale			
0590 A	Acciaio zincato	0,040	50	-

BORCHIA GUIDA CHIAVE (CON VITI)

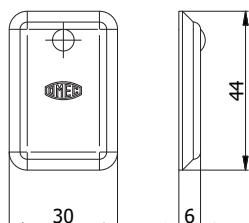

Per serrature con cilindro a spillo

COD.	Materiale			
0440 N	Nylon nero	0,010	50	-

BORCHIA GUIDA CHIAVE

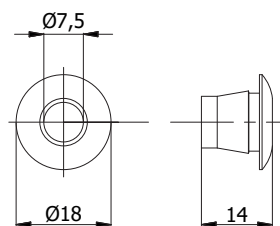

Per serrature con cilindro a spillo

Materiale	Materiale			
0441 N	Nylon nero	0,001	100	-

COPPIA CONTATTI (CON SPESSORI)

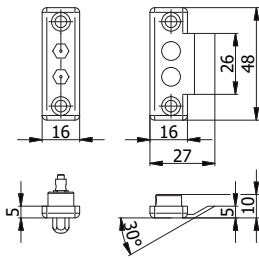

Per serrature elettriche

COD.	Caratteristiche elettriche			
050	12V - 1,5A	0,030	10	-

GRUPPO BOBINE CON BLOCCHETTO ANTISTRAPPO

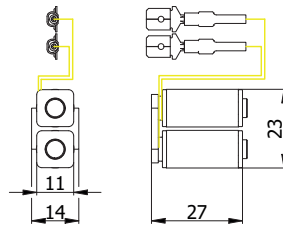

Per serrature elettriche serie:

1777-377-378-388-399-
777-778-788-799-877-
878-888-899-999

COD.	Caratteristiche elettriche			
035	12V - 15W a.c.	0,030	10	-

PULSANTE MECCANICO DI APERTURA (CON VITI)

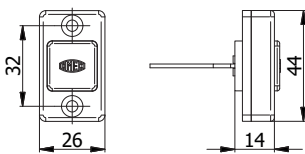

Per serrature elettriche predisposte

COD.	Materiale			
058	Nylon	0,030	10	-

BOBINA CON BLOCCHETTO ANTISTRAPPO

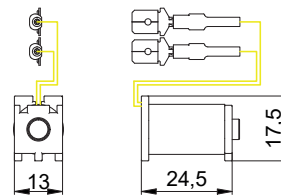

Per serrature elettriche serie:

1408-1409-1418
1508
4408-4409-4418

COD.	Caratteristiche elettriche			
039	12V - 10W a.c. / d.c.	0,021	10	-

PULSANTE MECCANICO DI APERTURA (CON VITI)
CON FERMO A GIORNO

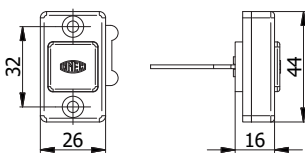

Per serrature elettriche predisposte

COD.	Materiale			
059	Nylon	0,030	10	-

BOBINA CON BLOCCHETTO ANTISTRAPPO

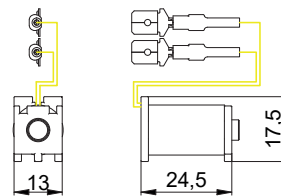

Per serrature elettriche serie:

1408Q-1409Q-1418Q-
1508Q
4408Q-4409Q-4418Q

COD.	Caratteristiche elettriche			
039Q	12V - 10W a.c. / d.c.	0,021	10	-

BOBINA CON BLOCCHETTO ANTISTRAPPO

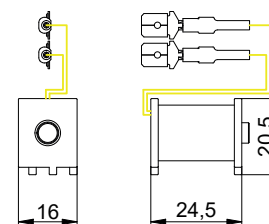

Per serrature elettriche serie:

5938-5948-5968-5978

COD.	Caratteristiche elettriche			
049	12V - 10W a.c.	0,030	10	-



ASTA INTERNA

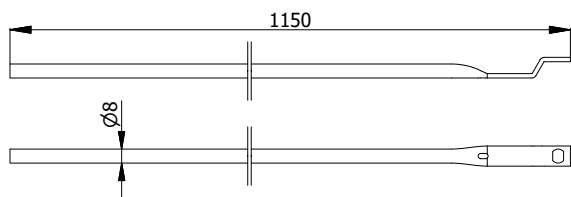

Per kit serie:

0670-0670E

COD.	Materiale			
AST001	Acciaio zincato	0,196	10	-

PIASTRINA DI COLLEGAMENTO

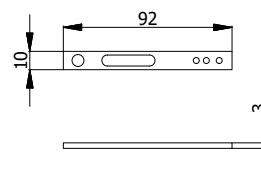

Per kit serie:

0671-0671E-0682-0682S-0691-0692-0772S-0782S

COD.	Materiale			
PSR028	Acciaio zincato	0,160	50	-

ASTA INTERNA

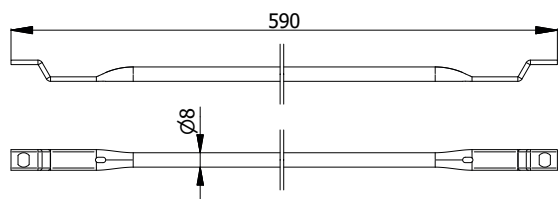

Per kit serie:

0680-0680S-0690-0770S-0780S

COD.	Materiale			
AST002	Acciaio zincato	0,100	10	-

PROLUNGA

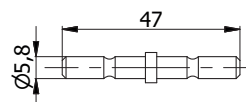

Per kit serie:

0670-0670E-0690

COD.	Materiale			
PRS070	Acciaio zincato	0,010	50	-

ASTA ESTERNA

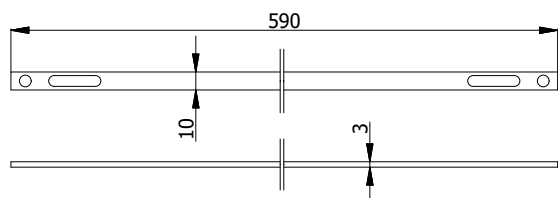

Per kit serie:

0681-0681S-0691-0771S-0781S

COD.	Materiale			
AST003	Acciaio zincato	0,126	10	-

PUNTALE ANTISEGA

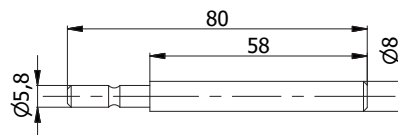

Per kit serie:

0670-0670E-0690

COD.	Materiale			
067D08	Acciaio cementato e zincato	0,027	50	-

PINZA GUIDA ASTA

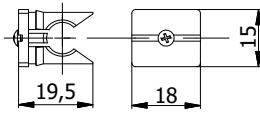

Per kit serie:

0670-0670E-0680-0680S-0690-0770S-0780S

COD.	Materiale	kg		
ANY031	Nylon nero	0,003	50	-

BOCCOLA ANTIPOLVERE A PAVIMENTO

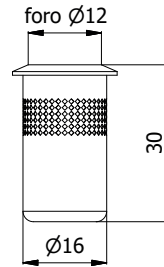

Per kit serie:

0670-0671-0674-0690-0691-0692-0699

COD.	Materiale	kg		
0630 T	Ottone	0,020	10	50

BOCCOLA

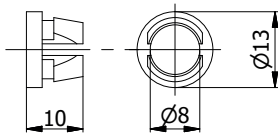

Per kit serie:

0670-0670E-0690

COD.	Materiale	kg		
ANY032	Nylon nero	0,001	100	-

BOCCOLA

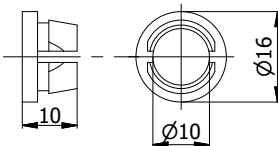

Per kit serie:

0670-0670E-0690

COD.	Materiale	kg		
ANY033	Nylon nero	0,001	100	-

VITE CILINDRO

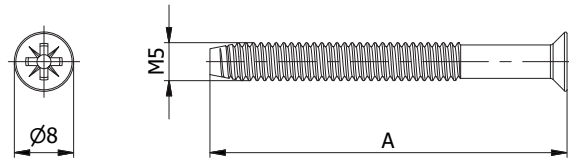

Per cilindri

COD.	A	Materiale	kg		
VTC001	22	Acciaio nichelato	0,002	100	-
VTC002	27	Acciaio nichelato	0,003	100	-
VTC003	37	Acciaio nichelato	0,004	100	-
VTC004	47	Acciaio nichelato	0,006	100	-
VTC006	67	Acciaio nichelato	0,008	100	-
VTC007	77	Acciaio nichelato	0,009	100	-
VTC008	87	Acciaio nichelato	0,010	100	-
VTC009	97	Acciaio nichelato	0,011	100	-
VTC011	117	Acciaio nichelato	0,014	100	-



DEVIATORE BASCULANTE PER 3 PUNTI DI CHIUSURA

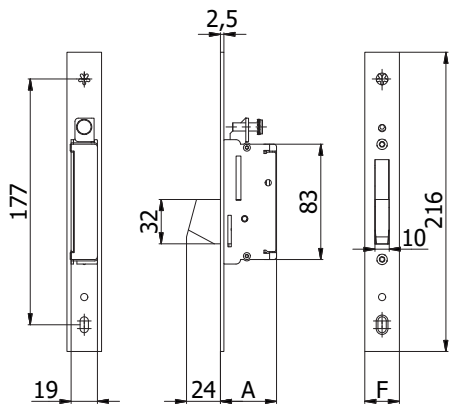

Per kit serie:

0680-0681-0682-0689

COD.	F	A			
0661	25	40,5	0,340	2	-

DEVIATORE BASCULANTE PER 5 PUNTI DI CHIUSURA

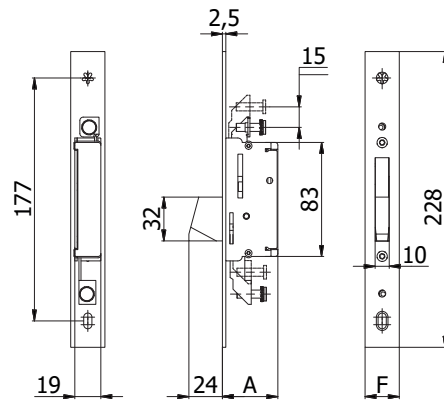

Per kit serie:

0690-0691-0692-0699

COD.	F	A			
0662	25	40,5	0,400	2	-

DEVIATORE BASCULANTE PER 3 PUNTI DI CHIUSURA

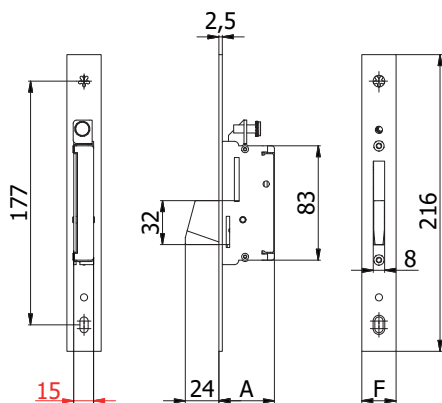

Per kit serie:

0680S-0681S-0682S-0689S

COD.	F	A			
0661S	25	40,5	0,304	2	-
0661S/F16	16	40,5	0,259	2	-
0661S/F22	22	40,5	0,289	2	-

DEVIATORE AVANZANTE PER 3/5 PUNTI DI CHIUSURA

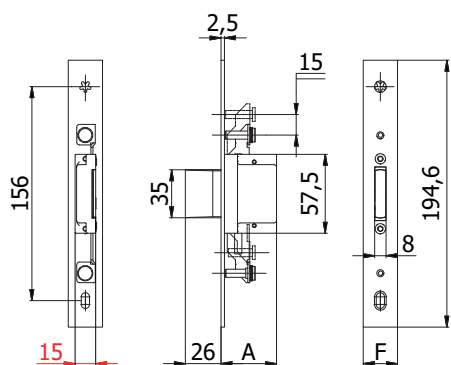

Per kit serie:

0780S-0781S-0782S-0789S

COD.	F	A			
0761S	25	41	0,277	2	-
0761S/F16	16	41	0,241	2	-
0761S/F22	22	41	0,265	2	-

DEVIATORE GANCIO E PISTONE PER 3/5 PUNTI DI CHIUSURA

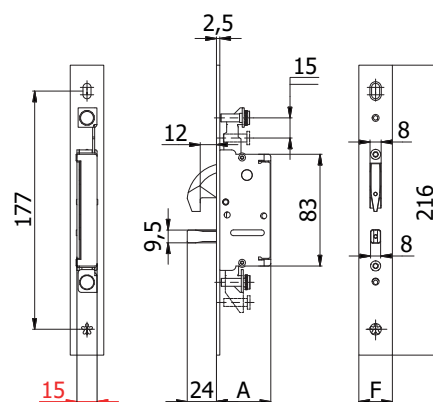

Per kit serie:

0770S-0771S-0772S-0779S

COD.	F	A			
0766S	25	40,5	0,345	2	-
0766S/F16	16	40,5	0,305	2	-
0766S/F22	22	40,5	0,332	2	-



ACCESSORI VARI

SCROCCO INTERCAMBIABILE ANTI-RUMORE

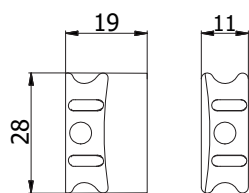

Per serrature serie:

1300 (tranne cod. 1300.20.**)
 1400-1400S-1408Q-1409Q
 1410-1410S-1418Q-1490
 1500-1500S-1508Q
 1600S-1610S-1620S-1630S
 1700S-1720S-1740S-1760S
 3400-3410-3500
 4400-4408Q-4409Q
 4410-4418Q-4490

COD.	Materiale			
01430S	Lega speciale nichelata	0,024	10	-

SCROCCO INTERCAMBIABILE

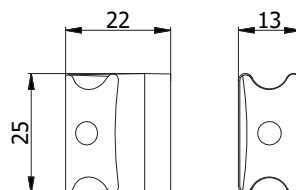

Per serrature serie:

11140-11170
 1940-1970
 41140-41170-4940-4970
 5930-5940-5960-5970

COD.	Materiale			
05930	Lega speciale nichelata	0,026	10	-

SCROCCO INTERCAMBIABILE ANTI-RUMORE

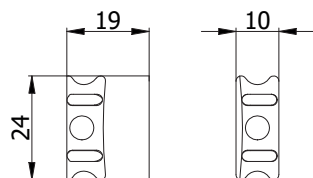

Per serrature serie:

1770
 338-358
 370
 4338-4530
 530-540
 770-782-870-882

COD.	Materiale			
0370	Lega speciale nichelata	0,018	10	-

SCROCCO INTERCAMBIABILE ANTI-RUMORE

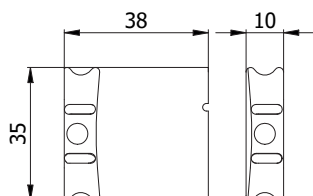

Per serrature serie:

1780-380-780-880

COD.	Materiale			
0380	Lega speciale nichelata	0,058	10	-

SCROCCO INTERCAMBIABILE ANTI-RUMORE

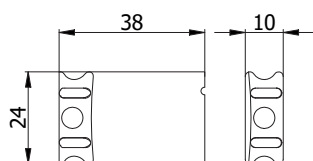

Per serrature serie:

390-790-890-990

COD.	Materiale			
0390	Lega speciale nichelata	0,037	10	-

ACCESSORI VARI

RULLO INTERCAMBIABILE (CON MOLLE)

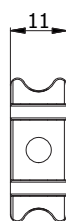
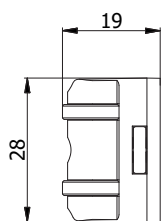

Per serrature serie:

1300 (tranne cod. 1300.20.**)
1400-1400S-1410-1410S-1490
1500-1500S
1600S-1610S-1620S-1630S
1700S-1720S-1740S-1760S
3400-3410-3500
4400-4410-4490

COD.	Materiale			
01435	Ottone nichelato	0,026	10	-

RULLO INTERCAMBIABILE

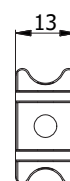
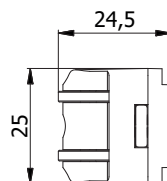

Per serrature serie:

11140-11170
41140-41170-4940-4970
5930-5940-5960-5970

COD.	Materiale			
05935	Ottone nichelato	0,032	10	-

RULLO INTERCAMBIABILE (CON MOLLA)

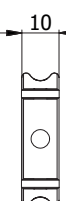
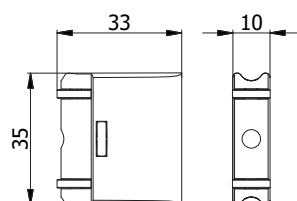

Per serrature serie:

1780-380-780-880

COD.	Materiale			
0385	Ottone nichelato	0,050	10	-

RULLO INTERCAMBIABILE

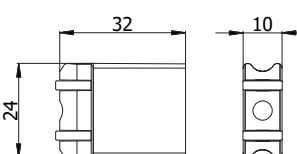

Per serrature serie:

390-790-890-990

COD.	Materiale			
0395	Ottone nichelato	0,032	10	-

RULLO INTERCAMBIABILE

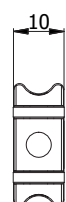
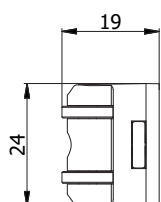

Per serrature serie:

1770
338-358
370
4338-4530
530-540
770-782-870-882

COD.	Materiale			
0535	Ottone nichelato	0,018	10	-



ACCESSORI VARI

TAPPO

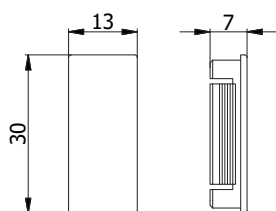

Per serrature serie:

1300
1400-1400S-1410-1410S-1490
1500-1500S
1600S-1610S-1620S-1630S
1700S-1720S-1740S-1760S
3400-3410-3500
4400-4410-4490

COD.	Materiale			
01431	Nylon nero	0,002	10	-

TAPPO

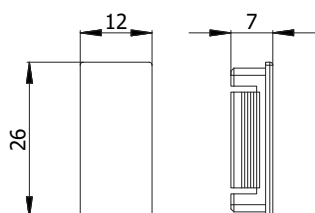

Per serrature serie:

1770-370-770-870

COD.	Materiale			
0371	Nylon nero	0,002	10	-

TAPPO

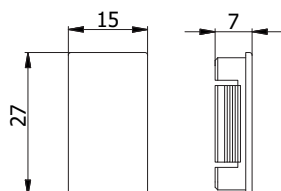

Per serrature serie:

11140-11170
1940-1970
41140-41170-4940-4970
5930-5940-5960-5970

COD.	Materiale			
05931	Nylon nero	0,002	10	-

SOTTOFRONTALE

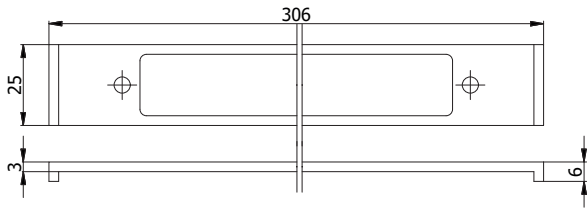

Per serrature di sicurezza per montanti con frontale 25 mm

COD.	Materiale			
0623 N	Nylon nero	0,007	50	-

SOTTOFRONTALE

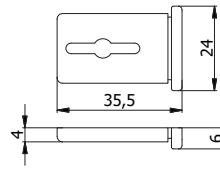

Per serrature multipunto con frontale a U

COD.	Materiale			
0633 N	Nylon nero	0,003	50	-

SOTTOFRONTALE

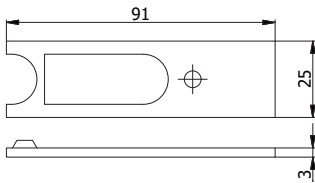

Per serrature di sicurezza e a doppia mappa per fasce con frontale 25 mm

COD.	Materiale			
0624 N	Nylon nero	0,004	50	-

SOTTOFRONTALE

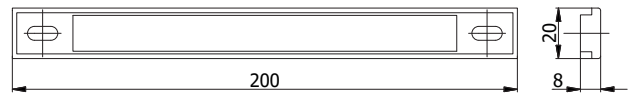

Per serrature con frontale da 16 mm cod. :

320-322-328-330-332-338-340-342-348-350-352-358-4320-4328-4330-4338-4340-4350-4530-4535-530-535-540-545

COD.	Materiale			
0720 N	Nylon nero	0,012	50	-

SOTTOFRONTALE

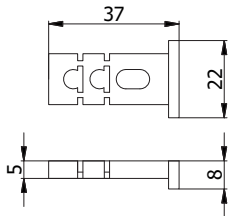

Per serrature con frontale 22 mm

COD.	Materiale			
0625 N	Nylon nero	0,002	50	-

SOTTOFRONTALE

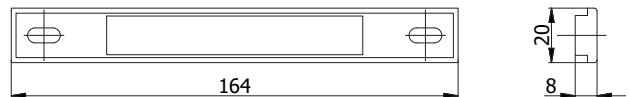

Per serrature per fasce con frontale 16 mm e per montanti cod. :

327-334-335-337-339-345-351-354-355-356-357-359-4335-4339-4355-4356-4531-531-541

COD.	Materiale			
0730 N	Nylon nero	0,010	50	-

SOTTOFRONTALE

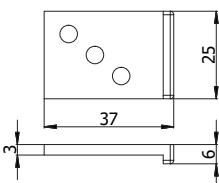

Per serrature cod. :
1408Q-1409Q-1418Q
4408Q-4409Q-4418Q

COD.	Materiale			
0626 N	Nylon nero	0,003	50	-



340

Incontri elettrici

346

Piastre frontali per
incontri elettrici

351

Corpi
incontri elettrici

Incontri elettrici

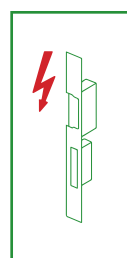



CARATTERISTICHE TECNICHE

Corpo incontro elettrico da 16,5 mm adattabile a tutti i profili

Controscrocco reversibile, radiale e regolabile

Piastra frontali regolabili, intercambiabili e disponibili sia per serrature con catenaccio basculante che con catenaccio avanzante

Antiripetitore e fermo a giorno



PROTEZIONE ELETTRONICA

300.000 aperture garantite

Resistente a impatti fino a 400 kg

Basso consumo elettrico

Resistente alla corrosione come da standard UNI ISO 9227 - Rispetta gli standard di compatibilità elettromagnetica 2004/108/CE (EN 55014)



MATERIALI

Corpo incontro elettrico e controscrocco in lega speciale nichelata

Piastra frontale, viti e camme, leve di ancoraggio in acciaio inox

Vaschetta copri-spacco in nylon

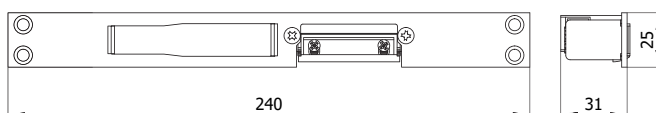

Reversibile

Per serrature serie:

1300
1400 - 1410
1500
327 - 330 - 332 - 337 - 338 - 350 - 351 - 352 - 357 - 358
4330 - 4338 - 4350 - 4400 - 4410 - 4530
530 - 540

COD.	Funzionamento	Voltaggio			
02526XEL60	Sganciamento permanente dopo l'impulso elettrico Fermo a giorno	6 ÷ 14 V a.c./d.c.	0,240	1	5
02526XEL61	Sganciamento solo durante l'impulso elettrico Fermo a giorno	6 ÷ 14 V a.c./d.c.	0,240	1	5
02526XEL63	Sganciamento permanente dopo l'impulso elettrico senza fermo a giorno	6 ÷ 14 V a.c./d.c.	0,240	1	5
02526XEL72	Sganciamento solo in caso di interruzione di corrente	12 V d.c.	0,240	1	5

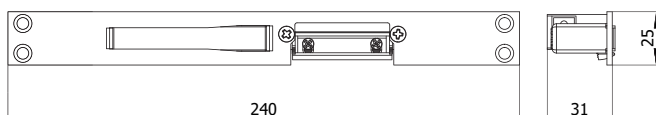

Reversibile

Per serrature serie:

1400S - 1410S
1500S
1600S - 1610S - 1620S - 1630S
1700S - 1720S - 1740S - 1760S

COD.	Funzionamento	Voltaggio			
02546XEL60	Sganciamento permanente dopo l'impulso elettrico Fermo a giorno	6 ÷ 14 V a.c./d.c.	0,245	1	5
02546XEL61	Sganciamento solo durante l'impulso elettrico Fermo a giorno	6 ÷ 14 V a.c./d.c.	0,245	1	5
02546XEL63	Sganciamento permanente dopo l'impulso elettrico senza fermo a giorno	6 ÷ 14 V a.c./d.c.	0,245	1	5
02546XEL72	Sganciamento solo in caso di interruzione di corrente	12 V d.c.	0,245	1	5

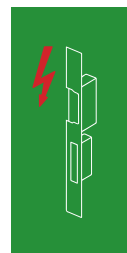



Per profili tipo:
Domal stopper PG Finestra
NC 45 Int. Finestra

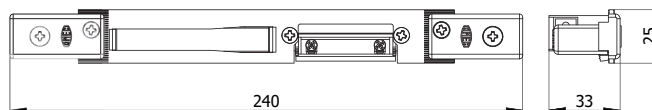

Regolazione orizzontale e verticale - Reversibile

Per serrature serie:

- 1400S - 1410S
- 1500S
- 1600S - 1610S - 1620S - 1630S
- 1700S - 1720S - 1740S - 1760S

COD.	Funzionamento	Voltaggio			
02346XEL60	Sganciamento permanente dopo l'impulso elettrico Fermo a giorno	6 ÷ 14 V a.c./d.c.	0,265	1	5
02346XEL61	Sganciamento solo durante l'impulso elettrico Fermo a giorno	6 ÷ 14 V a.c./d.c.	0,265	1	5
02346XEL63	Sganciamento permanente dopo l'impulso elettrico senza fermo a giorno	6 ÷ 14 V a.c./d.c.	0,265	1	5
02346XEL72	Sganciamento solo in caso di interruzione di corrente	12 V d.c.	0,265	1	5



Per profili tipo:
Domal stopper PG Finestra
NC 45 Int. Finestra

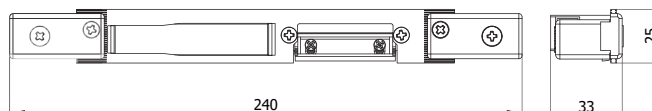

Regolazione orizzontale e verticale - Reversibile

Per serrature serie:

- 1300
- 1400 - 1410
- 1500
- 327 - 330 - 332 - 337 - 338 - 350 - 351 - 352 - 357 - 358
- 4330 - 4338 - 4350 - 4400 - 4410 - 4530
- 530 - 540

COD.	Funzionamento	Voltaggio			
02396XEL60	Sganciamento permanente dopo l'impulso elettrico Fermo a giorno	6 ÷ 14 V a.c./d.c.	0,260	1	5
02396XEL61	Sganciamento solo durante l'impulso elettrico Fermo a giorno	6 ÷ 14 V a.c./d.c.	0,260	1	5
02396XEL63	Sganciamento permanente dopo l'impulso elettrico senza fermo a giorno	6 ÷ 14 V a.c./d.c.	0,260	1	5
02396XEL72	Sganciamento solo in caso di interruzione di corrente	12 V d.c.	0,260	1	5

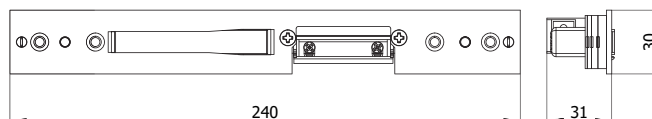

Regolazione orizzontale e in profondità - Reversibile

Per serrature serie:

- 1400S - 1410S
- 1500S
- 1600S - 1610S - 1620S - 1630S
- 1700S - 1720S - 1740S - 1760S

Per profili tipo:

- Domal Break PA 52 Porta
- Domale stopper PG Porta
- NC 55 Int. Porta
- NC 45 Int. Porta

COD.	Funzionamento	Voltaggio			
02646XEL60	Sganciamento permanente dopo l'impulso elettrico Fermo a giorno	6 ÷ 14 V a.c./d.c.	0,265	1	5
02646XEL61	Sganciamento solo durante l'impulso elettrico Fermo a giorno	6 ÷ 14 V a.c./d.c.	0,265	1	5
02646XEL63	Sganciamento permanente dopo l'impulso elettrico senza fermo a giorno	6 ÷ 14 V a.c./d.c.	0,265	1	5
02646XEL72	Sganciamento solo in caso di interruzione di corrente	12 V d.c.	0,265	1	5

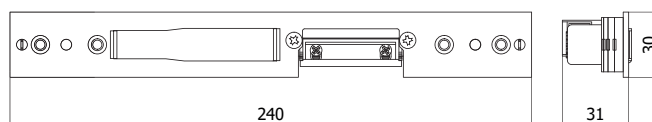

Regolazione orizzontale e in profondità - Reversibile

Per serrature serie:

- 1300
- 1400 - 1410
- 1500
- 327 - 330 - 332 - 337 - 338 - 350 - 351 - 352 - 357 - 358
- 4330 - 4338 - 4350 - 4400 - 4410 - 4530
- 530 - 540

Per profili tipo:

- Domal Break PA 52 Porta
- Domale stopper PG Porta
- NC 55 Int. Porta
- NC 45 Int. Porta

COD.	Funzionamento	Voltaggio			
02696XEL60	Sganciamento permanente dopo l'impulso elettrico Fermo a giorno	6 ÷ 14 V a.c./d.c.	0,260	1	5
02696XEL61	Sganciamento solo durante l'impulso elettrico Fermo a giorno	6 ÷ 14 V a.c./d.c.	0,260	1	5
02696XEL63	Sganciamento permanente dopo l'impulso elettrico senza fermo a giorno	6 ÷ 14 V a.c./d.c.	0,260	1	5
02696XEL72	Sganciamento solo in caso di interruzione di corrente	12 V d.c.	0,260	1	5





Per profili tipo:

R 40, R 50

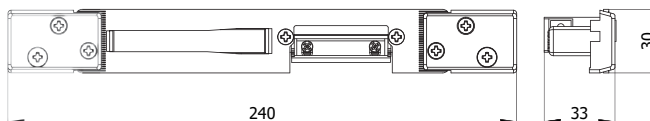

Regolazione orizzontale e verticale - Reversibile

Per serrature serie:

1400S - 1410S
1500S
1600S - 1610S - 1620S - 1630S
1700S - 1720S - 1740S - 1760S

COD.	Funzionamento	Voltaggio			
02846XEL60	Sganciamento permanente dopo l'impulso elettrico Fermo a giorno	6 ÷ 14 V a.c./d.c.	0,305	1	5
02846XEL61	Sganciamento solo durante l'impulso elettrico Fermo a giorno	6 ÷ 14 V a.c./d.c.	0,305	1	5
02846XEL63	Sganciamento permanente dopo l'impulso elettrico senza fermo a giorno	6 ÷ 14 V a.c./d.c.	0,305	1	5
02846XEL72	Sganciamento solo in caso di interruzione di corrente	12 V d.c.	0,305	1	5



Per profili tipo:

R 40, R 50

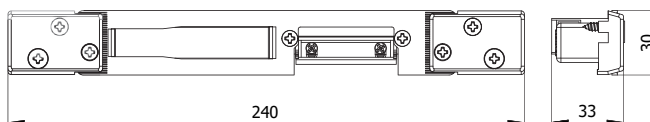

Regolazione orizzontale e verticale - Reversibile

Per serrature serie:

1300
1400 - 1410
1500
327 - 330 - 332 - 337 - 338 - 350 - 351 - 352 - 357 - 358
4330 - 4338 - 4350 - 4400 - 4410 - 4530
530 - 540

COD.	Funzionamento	Voltaggio			
02896XEL60	Sganciamento permanente dopo l'impulso elettrico Fermo a giorno	6 ÷ 14 V a.c./d.c.	0,300	1	5
02896XEL61	Sganciamento solo durante l'impulso elettrico Fermo a giorno	6 ÷ 14 V a.c./d.c.	0,300	1	5
02896XEL63	Sganciamento permanente dopo l'impulso elettrico senza fermo a giorno	6 ÷ 14 V a.c./d.c.	0,300	1	5
02896XEL72	Sganciamento solo in caso di interruzione di corrente	12 V d.c.	0,300	1	5

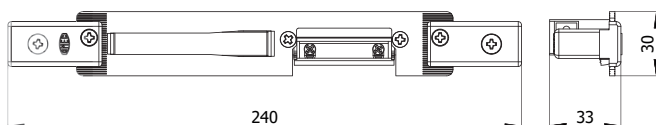

Regolazione orizzontale e verticale - Reversibile

Per serrature serie:

- 1400S - 1410S
- 1500S
- 1600S - 1610S - 1620S - 1630S
- 1700S - 1720S - 1740S - 1760S

Per profili tipo:
All.co 5 Sormonto

COD.	Funzionamento	Voltaggio			
03046XEL60	Sganciamento permanente dopo l'impulso elettrico Fermo a giorno	6 ÷ 14 V a.c./d.c.	0,280	1	5
03046XEL61	Sganciamento solo durante l'impulso elettrico Fermo a giorno	6 ÷ 14 V a.c./d.c.	0,280	1	5
03046XEL63	Sganciamento permanente dopo l'impulso elettrico senza fermo a giorno	6 ÷ 14 V a.c./d.c.	0,280	1	5
03046XEL72	Sganciamento solo in caso di interruzione di corrente	12 V d.c.	0,280	1	5

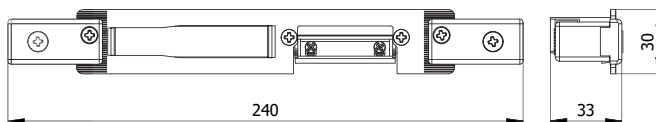

Regolazione orizzontale e verticale - Reversibile

Per serrature serie:

- 1300
- 1400 - 1410
- 1500
- 327 - 330 - 332 - 337 - 338 - 350 - 351 - 352 - 357 - 358
- 4330 - 4338 - 4350 - 4400 - 4410 - 4530
- 530 - 540

Per profili tipo:
All.co 5 Sormonto

COD.	Funzionamento	Voltaggio			
03096XEL60	Sganciamento permanente dopo l'impulso elettrico Fermo a giorno	6 ÷ 14 V a.c./d.c.	0,275	1	5
03096XEL61	Sganciamento solo durante l'impulso elettrico Fermo a giorno	6 ÷ 14 V a.c./d.c.	0,275	1	5
03096XEL63	Sganciamento permanente dopo l'impulso elettrico senza fermo a giorno	6 ÷ 14 V a.c./d.c.	0,275	1	5
03096XEL72	Sganciamento solo in caso di interruzione di corrente	12 V d.c.	0,275	1	5

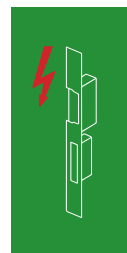

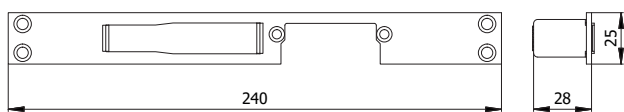

Reversibile

Per serrature serie:

- 1300
- 1400 - 1410
- 1500
- 327 - 330 - 332 - 337 - 338 - 350 - 351 - 352 - 357 - 358
- 4330 - 4338 - 4350 - 4400 - 4410 - 4530
- 530 - 540

COD.	Materiale	kg		
02526XEL	Acciaio inox	0,095	10	-

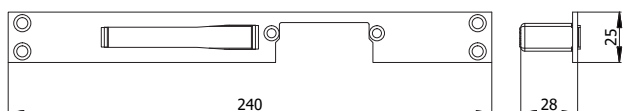

Reversibile

Per serrature serie:

- 1400S - 1410S
- 1500S
- 1600S - 1610S - 1620S - 1630S
- 1700S - 1720S - 1740S - 1760S

COD.	Materiale	kg		
02546XEL	Acciaio inox	0,100	10	-

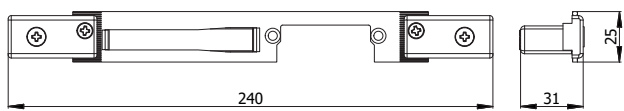

Regolazione orizzontale e verticale - Reversibile

Per serrature serie:

- 1400S - 1410S
- 1500S
- 1600S - 1610S - 1620S - 1630S
- 1700S - 1720S - 1740S - 1760S

Per profili tipo:

Domal stopper PG Finestra
NC 45 Int. Finestra

COD.	Materiale	kg		
02346XEL	Acciaio inox	0,120	10	-

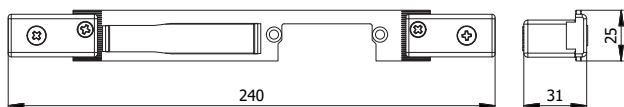

Regolazione orizzontale e verticale - Reversibile

Per serrature serie:

- 1300
- 1400 - 1410
- 1500
- 327 - 330 - 332 - 337 - 338 - 350 - 351 - 352 - 357 - 358
- 4330 - 4338 - 4350 - 4400 - 4410 - 4530
- 530 - 540

Per profili tipo:

Domal stopper PG Finestra
NC 45 Int. Finestra

COD.	Materiale	kg		
02396XEL	Acciaio inox	0,115	10	-

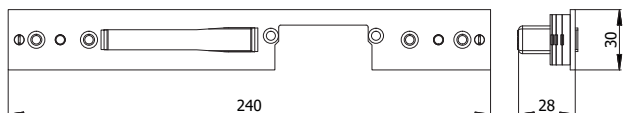

Regolazione orizzontale e in profondità - Reversibile

Per serrature serie:

- 1400S - 1410S
- 1500S
- 1600S - 1610S - 1620S - 1630S
- 1700S - 1720S - 1740S - 1760S

Per profili tipo:

Domal Break PA 52 Porta
Domal stopper PG Porta
NC 55 Int. Porta
NC 45 Int. Porta

COD.	Materiale	kg		
02646XEL	Acciaio inox	0,120	10	-

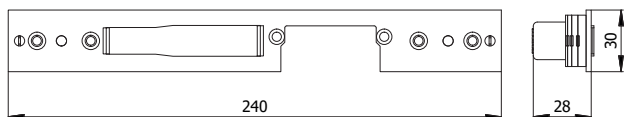

Regolazione orizzontale e in profondità - Reversibile

Per serrature serie:

- 1300
- 1400 - 1410
- 1500
- 327 - 330 - 332 - 337 - 338 - 350 - 351 - 352 - 357 - 358
- 4330 - 4338 - 4350 - 4400 - 4410 - 4530
- 530 - 540

Per profili tipo:

Domal Break PA 52 Porta
Domal stopper PG Porta
NC 55 Int. Porta
NC 45 Int. Porta

COD.	Materiale	kg		
02696XEL	Acciaio inox	0,115	10	-

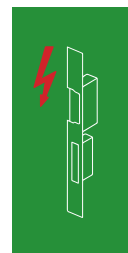

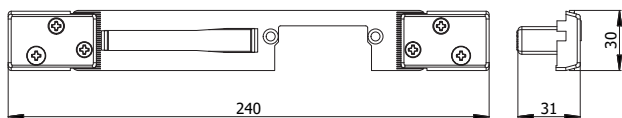

Regolazione orizzontale e verticale - Reversibile

Per serrature serie:

- 1400S - 1410S
- 1500S
- 1600S - 1610S - 1620S - 1630S
- 1700S - 1720S - 1740S - 1760S

Per profili tipo:

R 40, R 50

COD.	Materiale	kg		
02846XEL	Acciaio inox	0,160	10	-

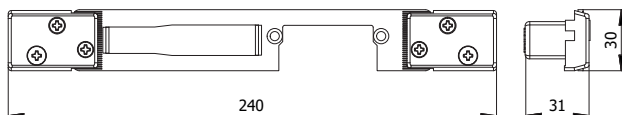

Regolazione orizzontale e verticale - Reversibile

Per serrature serie:

- 1300
- 1400 - 1410
- 1500
- 327 - 330 - 332 - 337 - 338 - 350 - 351 - 352 - 357 - 358
- 4330 - 4338 - 4350 - 4400 - 4410 - 4530
- 530 - 540

Per profili tipo:

R 40, R 50

COD.	Materiale	kg		
02896XEL	Acciaio inox	0,155	10	-

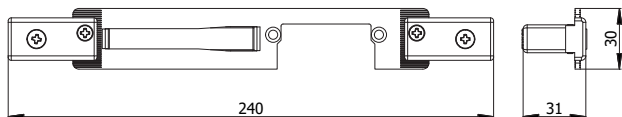

Regolazione orizzontale e verticale - Reversibile

Per serrature serie:

- 1400S - 1410S
- 1500S
- 1600S - 1610S - 1620S - 1630S
- 1700S - 1720S - 1740S - 1760S

Per profili tipo:

All.co 5 Sormonto

COD.	Materiale	kg		
03046XEL	Acciaio inox	0,135	10	-

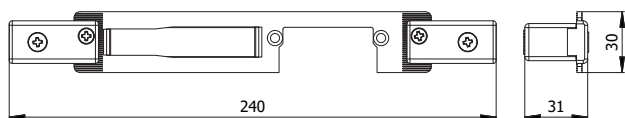

Regolazione orizzontale e verticale - Reversibile

Per serrature serie:

- 1300
- 1400 - 1410
- 1500
- 327 - 330 - 332 - 337 - 338 - 350 - 351 - 352 - 357 - 358
- 4330 - 4338 - 4350 - 4400 - 4410 - 4530
- 530 - 540

Per profili tipo:
All.co 5 Sormonto

COD.	Materiale	kg		
03096XEL	Acciaio inox	0,130	10	-

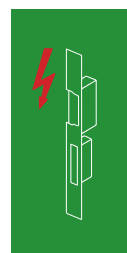

SGANCIAMENTO PERMANENTE CON FERMO A GIORNO

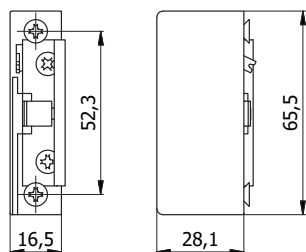



Reversibile, radiale, regolabile

FUNZIONAMENTO:

l'incontro elettrico si sgancia con un singolo impulso elettrico predisponendosi all'apertura; si bloccherà nuovamente solo aprendo e chiudendo la porta - Funzione di rilascio meccanico (fermo a giorno).

Per incontri elettrici serie:

*60

COD.	Voltaggio			
060	6 ÷ 14 V a.c./d.c.	0,150	1	10

SGANCIAMENTO MOMENTANEO CON FERMO A GIORNO

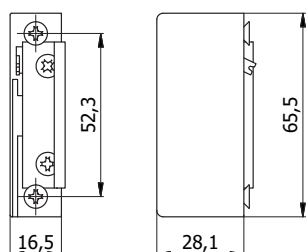



Reversibile, radiale, regolabile

FUNZIONAMENTO:

l'incontro elettrico si sgancia solamente mentre riceve l'impulso - Funzione di rilascio meccanico (fermo a giorno).

Per incontri elettrici serie:

*61

COD.	Voltaggio			
061	6 ÷ 14 V a.c./d.c.	0,150	1	10

SGANCIAMENTO PERMANENTE SENZA FERMO A GIORNO

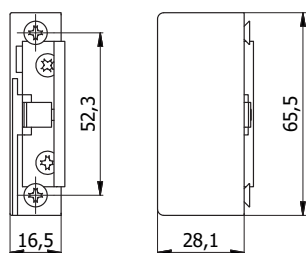



Reversibile, radiale, regolabile

FUNZIONAMENTO:

l'incontro elettrico si sgancia con un singolo impulso elettrico predisponendosi all'apertura; si bloccherà nuovamente solo aprendo e chiudendo la porta.

Per incontri elettrici serie:

*63

COD.	Voltaggio			
063	6 ÷ 14 V a.c./d.c.	0,150	1	10

ANTIPANICO

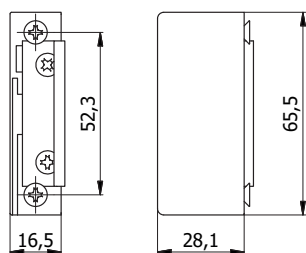



Reversibile, radiale, regolabile

FUNZIONAMENTO:

l'incontro elettrico rimane chiuso quando è alimentato da corrente elettrica. In mancanza di corrente l'incontro elettrico resta in posizione di "aperto".

Per incontri elettrici serie:

*72

COD.	Voltaggio			
072	12 V d.c.	0,150	1	10

354

Contropiastre piane

360

Contropiastre
in nylon

372

Contropiastre
in metallo

387

Contropiastre regolabili
in acciaio inox

Contropiastre per Serrature

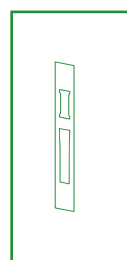

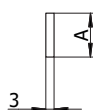
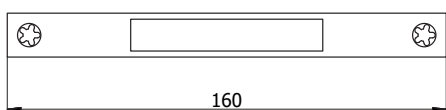

Per serrature serie:

1770 - 1775 - 1870
 370 - 375 - 378
 770 - 775 - 778 - 782
 870 - 875 - 878 - 882

COD.	A	Materiale			
01611 A	16	Acciaio cromato	0,033	50	-
02211 A	22	Acciaio cromato	0,054	50	-

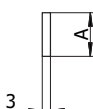
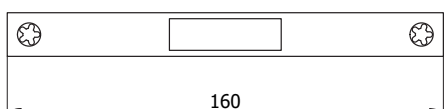

Per serrature serie:

1771 - 1777 - 1780 - 1781 - 1785
 371 - 377 - 380 - 381 - 385 - 388 - 390 - 391 - 395
 771 - 777 - 780 - 781 - 785 - 788 - 790 - 791 - 795
 871 - 877 - 880 - 881 - 885 - 888 - 890 - 891 - 895
 990 - 991 - 995

COD.	A	Materiale			
01613 A	16	Acciaio cromato	0,046	50	-
02213 A	22	Acciaio cromato	0,067	50	-

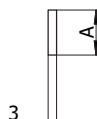
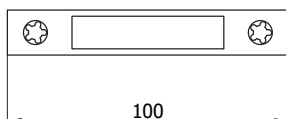

Per serrature serie:

1301
 334 - 335 - 339 - 354 - 355 - 359
 4335 - 4339 - 4355 - 4531
 531 - 541

COD.	A	Materiale			
01614 A	16	Acciaio cromato	0,021	50	-
02214 A	22	Acciaio cromato	0,034	50	-

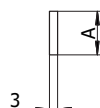
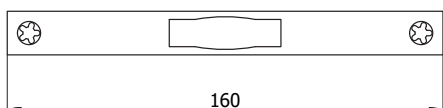

Per serrature serie:

345

COD.	A	Materiale			
01615 A	16	Acciaio cromato	0,046	50	-
02215 A	22	Acciaio cromato	0,048	50	-

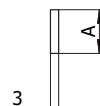
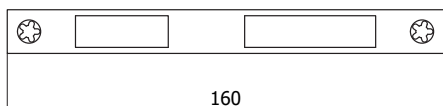

Per serrature serie:

1300 - 1305
 328 - 330 - 332 - 338 - 348 - 350 - 352 - 358
 4328 - 4330 - 4338 - 4350 - 4530 - 4535
 530 - 535 - 540 - 545

COD.	A	Materiale			
01616 A	16	Acciaio cromato	0,036	50	-
02216 A	22	Acciaio cromato	0,048	50	-

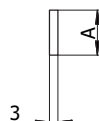
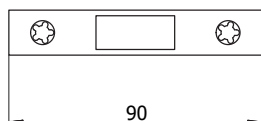

Per serrature serie:

1776
 327 - 337 - 351 - 356 - 357
 376 - 386 - 396 - 399
 4356
 776 - 786 - 796 - 799
 899
 999

COD.	A	Materiale			
01619 A	16	Acciaio cromato	0,024	50	-
02219 A	22	Acciaio cromato	0,038	50	-



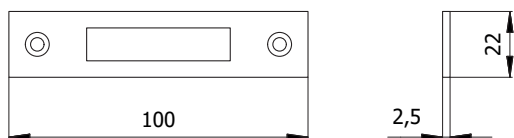

Per serrature serie:

4621/F20

COD.	Materiale			
02014 A	Acciaio nichelato	0,029	50	-

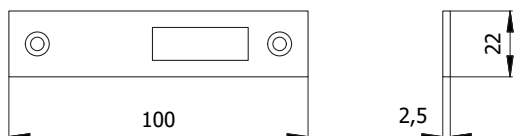

Per serrature serie:

4626/F20

COD.	Materiale			
02019 A	Acciaio nichelato	0,032	50	-

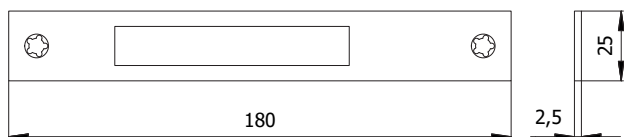

Per serrature serie:

11140 - 11141 - 11145 - 11170 - 11171 - 11175
 1940 - 1941 - 1945 - 1970 - 1971 - 1975
 41140 - 41141 - 41145 - 41170 - 41171 - 41175
 4940 - 4941 - 4945 - 4970 - 4971 - 4975
 5930 - 5931 - 5935 - 5938 - 5940 - 5941 - 5945 - 5948
 5950 - 5951 - 5960 - 5961 - 5965 - 5968 - 5970 - 5971
 5975 - 5978 - 5980 - 5981

COD.	Materiale			
02521 X	Acciaio inox	0,062	50	-

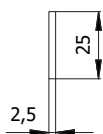
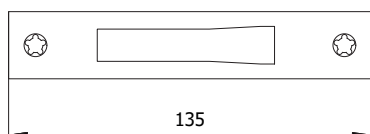

Per serrature serie:

1401 - 1406 - 1411 - 1416 - 1473 - 1491 - 1496
 1501 - 1506 - 1531 - 1541
 4401 - 4406 - 4411 - 4416 - 4473 - 4491 - 4496

Per deviatori serie:

0661 - 0662

Per deviatori multipunto catenaccio basculante

COD.	Materiale	kg		
02524 X	Acciaio inox	0,046	50	-

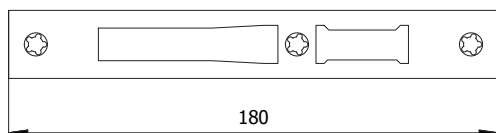

Per serrature serie:

1300 - 1305
 1400 - 1405 - 1408Q - 1409Q - 1410 - 1415 - 1418Q
 1490 - 1495
 1500 - 1505 - 1508Q
 4400 - 4405 - 4408Q - 4409Q - 4410 - 4415 - 4418Q
 4490 - 4495

COD.	Materiale	kg		
02526 X	Acciaio inox	0,060	50	-

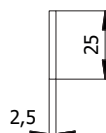
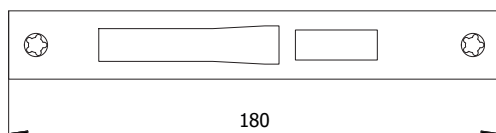

Per serrature serie:

1408 - 1409 - 1418
 1508
 4408 - 4409 - 4418

COD.	Materiale	kg		
02528 X	Acciaio inox	0,064	50	-



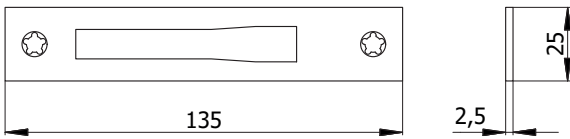

Per serrature serie:

1401S - 1411S
1501S
1601S - 1611S - 1621S - 1631S
1701S - 1721S - 1741S - 1761S

Per deviatori serie:

0661S - 0761S

Per deviatori serrature multipunto ad ingranaggi
(tranne serie 1740S - 1760S)

COD.	Materiale	kg		
02544 X	Acciaio inox	0,051	50	-

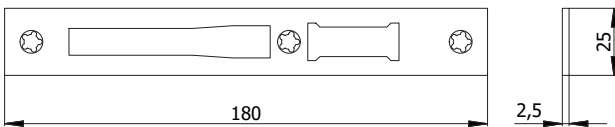

Per serrature serie:

1400S - 1405S - 1410S - 1415S
1500S - 1505S
1600S - 1605S - 1610S - 1615S
1620S - 1625S - 1630S - 1635S
1700S - 1705S - 1720S - 1725S
1740S - 1745S - 1760S - 1765S

COD.	Materiale	kg		
02546 X	Acciaio inox	0,065	50	-

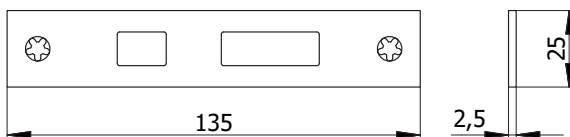

Per deviatori serie:

0766S

Per deviatori multipunto ad ingranaggi serie:

1740S - 1760S

COD.	Materiale	kg		
02549 X	Acciaio inox	0,051	50	-



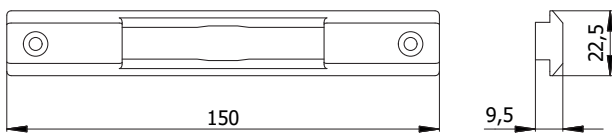

Per serrature serie:

- 1301
- 1770 - 1771 - 1777 - 1780 - 1781 - 1785 - 1870
- 327 - 334 - 335 - 337 - 339 - 351 - 354 - 355 - 357 - 359
- 370 - 371 - 377 - 378 - 380 - 381 - 385 - 388
- 390 - 391 - 395 - 399
- 4335 - 4339 - 4355 - 4531
- 531 - 541
- 770 - 771 - 777 - 778 - 780 - 781 - 782 - 785 - 788
- 790 - 791 - 795 - 799
- 870 - 871 - 877 - 878 - 880 - 881 - 882 - 885 - 888
- 890 - 891 - 895 - 899
- 990 - 991 - 995 - 999

Per profili tipo:

Domal Stopper PG Finestra
NC 45 Int. Finestra

COD.	Materiale			
02381 N	Nylon nero	0,011	20	-

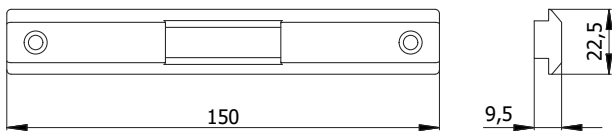

Per serrature serie:

- 1301
- 1771 - 1777 - 1780 - 1781 - 1785
- 327 - 337 - 351 - 357
- 371 - 377 - 380 - 381 - 385 - 388 - 390 - 391 - 395 - 399
- 771 - 777 - 780 - 781 - 785 - 788 - 790 - 791 - 795 - 799
- 871 - 877 - 880 - 881 - 885 - 888 - 890 - 891 - 895 - 899
- 990 - 991 - 995 - 999

Per profili tipo:

Domal Stopper PG Finestra
NC 45 Int. Finestra

COD.	Materiale			
02383 N	Nylon nero	0,014	20	-

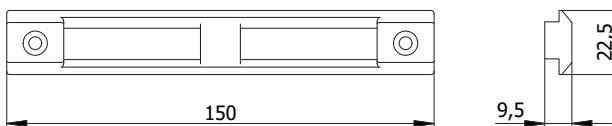

Per serrature serie:

- 330 - 332 - 338 - 350 - 352 - 358
- 4330 - 4338 - 4350 - 4530
- 530 - 540

Per profili tipo:

Domal Stopper PG Finestra
NC 45 Int. Finestra

COD.	Materiale			
02386 N	Nylon nero	0,011	20	-

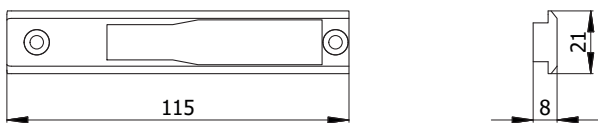

Per serrature serie:

- 11141 - 11171
- 1401 - 1401S - 1411 - 1411S
- 1501 - 1501S
- 1941 - 1971
- 41141 - 41171
- 4401 - 4411
- 4941 - 4971
- 5931 - 5941 - 5948 - 5951 - 5961 - 5971 - 5978 - 5981

Per deviatori serie:

- 0661 - 0661S - 0662

Per deviatori multipunto catenaccio basculante

Per profili tipo:

Domal Stopper PG Finestra
NC 45 Int. Finestra

COD.	Materiale	kg		
02394 N	Nylon nero	0,008	20	-

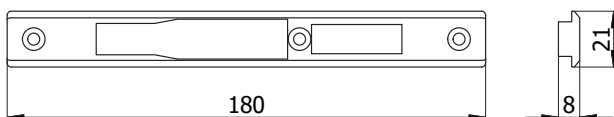

Per serrature serie:

- 1300 - 1305
- 1400 - 1400S - 1405 - 1405S - 1408Q - 1409Q - 1410 - 1410S - 1415 - 1415S - 1418Q
- 1500 - 1500S - 1505 - 1505S - 1508Q
- 4400 - 4405 - 4408Q - 4409Q - 4410 - 4415 - 4418Q
- 5930 - 5935 - 5960 - 5965

Per profili tipo:

Domal Stopper PG Finestra
NC 45 Int. Finestra

COD.	Materiale	kg		
02396 N	Nylon nero	0,008	20	-

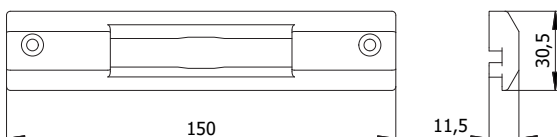

Per serrature serie:

- 1301
- 1770 - 1771 - 1777 - 1780 - 1781 - 1785 - 1870
- 327 - 334 - 335 - 337 - 339 - 351 - 354 - 355 - 357 - 359
- 370 - 371 - 377 - 378 - 380 - 381 - 385 - 388
- 390 - 391 - 395 - 399
- 4335 - 4339 - 4355 - 4531
- 531 - 541
- 770 - 771 - 777 - 778 - 780 - 781 - 782 - 785 - 788
- 790 - 791 - 795 - 799
- 870 - 871 - 877 - 878 - 880 - 881 - 882 - 885 - 888
- 890 - 891 - 895 - 899
- 990 - 991 - 995 - 999

Per profili tipo:

R 40, R 50

COD.	Materiale	kg		
02881 N	Nylon nero	0,024	20	-

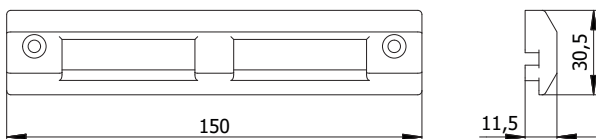

Per serrature serie:

- 330 - 332 - 338 - 350 - 352 - 358
- 4330 - 4338 - 4350 - 4530
- 530 - 540

Per profili tipo:

R 40, R 50

COD.	Materiale	kg		
02886 N	Nylon nero	0,024	20	-

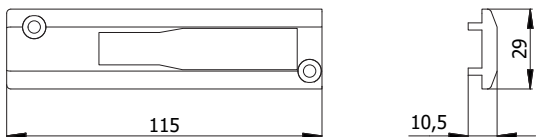

Per serrature serie:

- 11141 - 11171
- 1401 - 1401S - 1411 - 1411S
- 1501 - 1501S
- 1941 - 1971
- 41141 - 41171
- 4401 - 4411
- 4941 - 4971
- 5931 - 5941 - 5948 - 5951 - 5961 - 5971 - 5978 - 5981

Per deviatori serie:

- 0661 - 0661S - 0662

Per deviatori multipunto catenaccio basculante

Per profili tipo:

R 40, R 50

COD.	Materiale	kg		
02894 N	Nylon nero	0,013	20	-

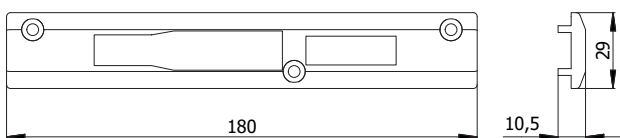

Per serrature serie:

- 1300 - 1305
- 1400 - 1400S - 1405 - 1405S - 1408Q - 1409Q - 1410 - 1410S - 1415 - 1415S - 1418Q
- 1500 - 1500S - 1505 - 1505S - 1508Q
- 4400 - 4405 - 4408Q - 4409Q - 4410 - 4415 - 4418Q
- 5930 - 5935 - 5960 - 5965

Per profili tipo:

R 40, R 50

COD.	Materiale	kg		
02896 N	Nylon nero	0,019	20	-

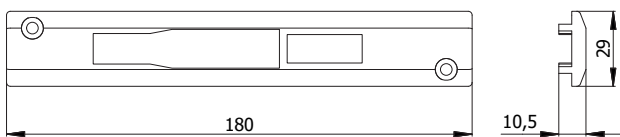

Per serrature serie:

- 11140 - 11145 - 11170 - 11175
- 1408 - 1409 - 1418
- 1508
- 1940 - 1945 - 1970 - 1975
- 41140 - 41145 - 41170 - 41175
- 4408 - 4409 - 4418
- 4940 - 4945 - 4970 - 4975
- 5938 - 5940 - 5945 - 5950 - 5968 - 5970 - 5975 - 5980

Per profili tipo:

R 40, R 50

COD.	Materiale			
02898 N	Nylon nero	0,021	20	-

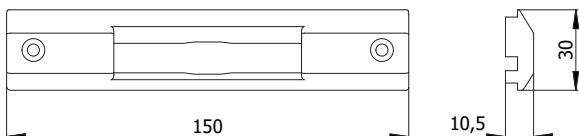

Per serrature serie:

- 1301
- 1770 - 1771 - 1777 - 1780 - 1781 - 1785 - 1870
- 327 - 334 - 335 - 337 - 339 - 351 - 354 - 355 - 357 - 359
- 370 - 371 - 377 - 378 - 380 - 381 - 385 - 388
- 390 - 391 - 395 - 399
- 4335 - 4339 - 4355 - 4531
- 531 - 541
- 770 - 771 - 777 - 778 - 780 - 781 - 782 - 785 - 788
- 790 - 791 - 795 - 799
- 870 - 871 - 877 - 878 - 880 - 881 - 882 - 885 - 888
- 890 - 891 - 895 - 899
- 990 - 991 - 995 - 999

Per profili tipo:

Nuovo NC 40 Sormonto 1 anta

COD.	Materiale			
02981 N	Nylon nero	0,019	20	-

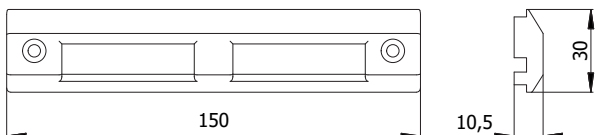

Per serrature serie:

- 330 - 332 - 338 - 350 - 352 - 358
- 4330 - 4338 - 4350 - 4530
- 530 - 540

Per profili tipo:

Nuovo NC 40 Sormonto 1 anta

COD.	Materiale			
02986 N	Nylon nero	0,018	20	-

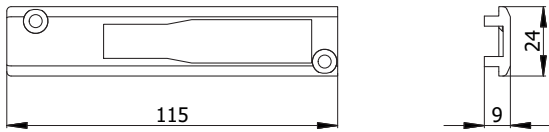

Per serrature serie:

- 11141 - 11171
- 1401 - 1401S - 1411 - 1411S
- 1501 - 1501S
- 1941 - 1971
- 41141 - 41171
- 4401 - 4411
- 4941 - 4971
- 5931 - 5941 - 5948 - 5951 - 5961 - 5971 - 5978 - 5981

Per deviatori serie:

- 0661 - 0661S - 0662

Per deviatori multipunto catenaccio basculante

Per profili tipo:

Nuovo NC 40 Sormonto 1 anta

COD.	Materiale			
02994 N	Nylon nero	0,009	20	-

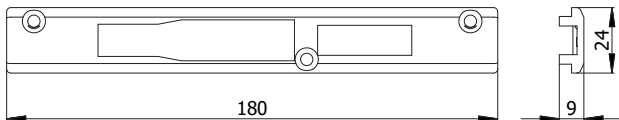

Per serrature serie:

- 1300 - 1305
- 1400 - 1400S - 1405 - 1405S - 1408Q - 1409Q - 1410 - 1410S - 1415 - 1415S - 1418Q
- 1500 - 1500S - 1505 - 1505S - 1508Q
- 4400 - 4405 - 4408Q - 4409Q - 4410 - 4415 - 4418Q
- 5930 - 5935 - 5960 - 5965

Per profili tipo:

Nuovo NC 40 Sormonto 1 anta

COD.	Materiale			
02996 N	Nylon nero	0,015	20	-

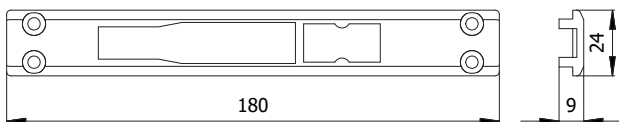

Per serrature serie:

- 11140 - 11145 - 11170 - 11175
- 1408 - 1409 - 1418
- 1508
- 1940 - 1945 - 1970 - 1975
- 41140 - 41145 - 41170 - 41175
- 4408 - 4409 - 4418
- 4940 - 4945 - 4970 - 4975
- 5938 - 5940 - 5945 - 5950 - 5968 - 5970 - 5975 - 5980

Per profili tipo:

Nuovo NC 40 Sormonto 1 anta

COD.	Materiale			
02998 N	Nylon nero	0,015	20	-

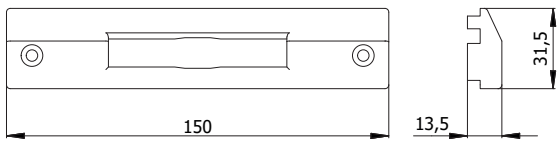

Per serrature serie:

- 1301
- 1770 - 1771 - 1777 - 1780 - 1781 - 1785 - 1870
- 327 - 334 - 335 - 337 - 339 - 351 - 354 - 355 - 357 - 359
- 370 - 371 - 377 - 378 - 380 - 381 - 385 - 388
- 390 - 391 - 395 - 399
- 4335 - 4339 - 4355 - 4531
- 531 - 541
- 770 - 771 - 777 - 778 - 780 - 781 - 782 - 785 - 788
- 790 - 791 - 795 - 799
- 870 - 871 - 877 - 878 - 880 - 881 - 882 - 885 - 888
- 890 - 891 - 895 - 899
- 990 - 991 - 995 - 999

Per profili tipo:

All.co 5 Sormonto

COD.	Materiale			
03281 N	Nylon nero	0,031	20	-

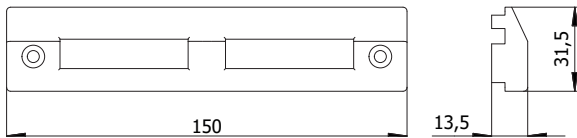

Per serrature serie:

- 330 - 332 - 338 - 350 - 352 - 358
- 4330 - 4338 - 4350 - 4530
- 530 - 540

Per profili tipo:

All.co 5 Sormonto

COD.	Materiale			
03286 N	Nylon nero	0,034	20	-

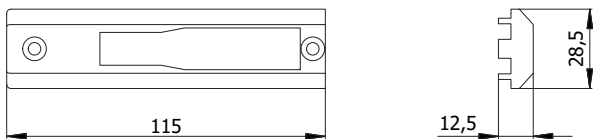

Per serrature serie:

- 11141 - 11171
- 1401 - 1401S - 1411 - 1411S
- 1501 - 1501S
- 1941 - 1971
- 41141 - 41171
- 4401 - 4411
- 4941 - 4971
- 5931 - 5941 - 5948 - 5951 - 5961 - 5971 - 5978 - 5981

Per deviatori serie:

- 0661 - 0661S - 0662

Per deviatori multipunto catenaccio basculante

Per profili tipo:

All.co 5 Sormonto

COD.	Materiale			
03294 N	Nylon nero	0,017	20	-

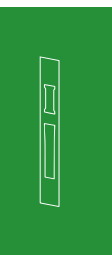

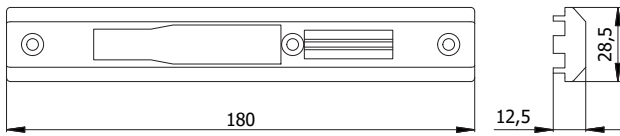

Per serrature serie:

- 1300 - 1305
- 1400 - 1400S - 1405 - 1405S - 1408Q - 1409Q - 1410 - 1410S - 1415 - 1415S - 1418Q
- 1500 - 1500S - 1505 - 1505S - 1508Q
- 4400 - 4405 - 4408Q - 4409Q - 4410 - 4415 - 4418Q
- 5930 - 5935 - 5960 - 5965

Per profili tipo:

All.co 5 Sormonto

COD.	Materiale			
03296 N	Nylon nero	0,028	20	-

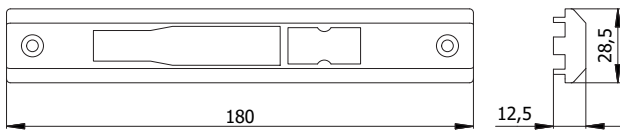

Per serrature serie:

- 11140 - 11145 - 11170 - 11175
- 1408 - 1409 - 1418
- 1508
- 1940 - 1945 - 1970 - 1975
- 41140 - 41145 - 41170 - 41175
- 4408 - 4409 - 4418
- 4940 - 4945 - 4970 - 4975
- 5938 - 5940 - 5945 - 5950 - 5968 - 5970 - 5975 - 5980

Per profili tipo:

All.co 5 Sormonto

COD.	Materiale			
03298 N	Nylon nero	0,030	20	-

REGOLAZIONE ORIZZONTALE

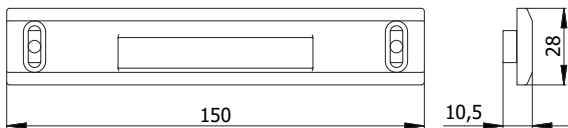

Per serrature serie:

- 1301
- 1770 - 1771 - 1777 - 1780 - 1781 - 1785 - 1870
- 327 - 334 - 335 - 337 - 339 - 351 - 354 - 355 - 357 - 359
- 370 - 371 - 377 - 378 - 380 - 381 - 385 - 388
- 390 - 391 - 395 - 399
- 4335 - 4339 - 4355 - 4531
- 531 - 541
- 770 - 771 - 777 - 778 - 780 - 781 - 782 - 785 - 788
- 790 - 791 - 795 - 799
- 870 - 871 - 877 - 878 - 880 - 881 - 882 - 885 - 888
- 890 - 891 - 895 - 899
- 990 - 991 - 995 - 999

Per profili tipo:

R 40, R 50, Domal Stopper
PG Finestra, Nuovo NC 40
Sormonto 2 ante con riporto

COD.	Materiale			
03781 N	Nylon nero	0,018	10	-

REGOLAZIONE ORIZZONTALE

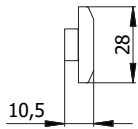
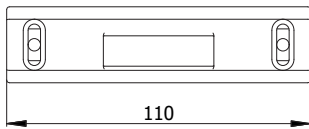

Per serrature serie:

- 1301
- 1771 - 1777 - 1780 - 1781 - 1785
- 327 - 337 - 351 - 357
- 371 - 377 - 380 - 381 - 385 - 388 - 390 - 391 - 395 - 399
- 771 - 777 - 780 - 781 - 785 - 788 - 790 - 791 - 795 - 799
- 871 - 877 - 880 - 881 - 885 - 888 - 890 - 891 - 895 - 899
- 990 - 991 - 995 - 999

Per profili tipo:

R 40, R 50, Domal Stopper
PG Finestra, Nuovo NC 40
Sormonto 2 ante con riporto

COD.	Materiale	kg		
03783 N	Nylon nero	0,022	10	-

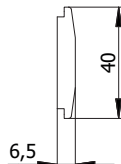
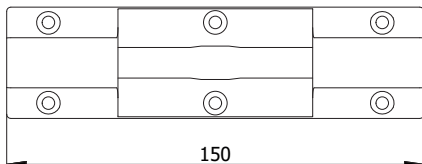

Per serrature serie:

- 1301
- 1770 - 1771 - 1777 - 1780 - 1781 - 1785 - 1870
- 327 - 334 - 335 - 337 - 339 - 351 - 354 - 355 - 357 - 359
- 370 - 371 - 377 - 378 - 380 - 381 - 385 - 388
- 390 - 391 - 395 - 399
- 4335 - 4339 - 4355 - 4531
- 531 - 541
- 770 - 771 - 777 - 778 - 780 - 781 - 782 - 785 - 788
- 790 - 791 - 795 - 799
- 870 - 871 - 877 - 878 - 880 - 881 - 882 - 885 - 888
- 890 - 891 - 895 - 899
- 990 - 991 - 995 - 999

Per profili tipo:

NC 40

COD.	Materiale	kg		
04061 N	Nylon nero	0,021	20	-

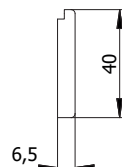
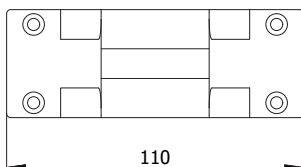

Per serrature serie:

- 1301
- 1771 - 1777 - 1780 - 1781 - 1785
- 327 - 337 - 351 - 357
- 371 - 377 - 380 - 381 - 385 - 388 - 390 - 391 - 395 - 399
- 771 - 777 - 780 - 781 - 785 - 788 - 790 - 791 - 795 - 799
- 871 - 877 - 880 - 881 - 885 - 888 - 890 - 891 - 895 - 899
- 990 - 991 - 995 - 999

Per profili tipo:

NC 40

COD.	Materiale	kg		
04063 N	Nylon nero	0,017	20	-

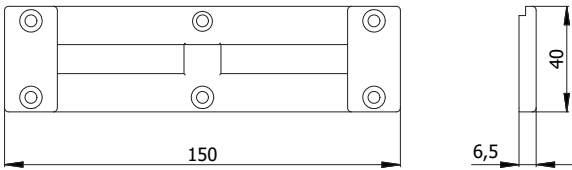

Per serrature serie:

330 - 332 - 338 - 350 - 352 - 358
 4330 - 4338 - 4350 - 4530
 530 - 540

Per profili tipo:

NC 40

COD.	Materiale			
04066 N	Nylon nero	0,021	20	-

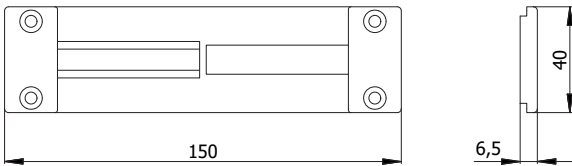

Per serrature serie:

1775
 320 - 322 - 328 - 340 - 342 - 345 - 348
 375
 4320 - 4328 - 4340 - 4535
 535 - 545
 775
 875

Per profili tipo:

NC 40

COD.	Materiale			
04067 N	Nylon nero	0,021	20	-

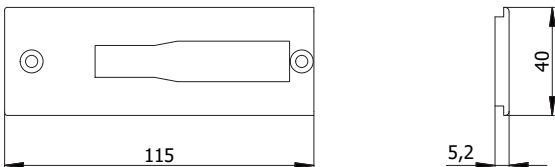

Per serrature serie:

11141 - 11171
 1401 - 1401S - 1411 - 1411S
 1501 - 1501S
 1941 - 1971
 41141 - 41171
 4401 - 4411
 4941 - 4971
 5931 - 5941 - 5948 - 5951 - 5961 - 5971 - 5978 - 5981

Per deviatori serie:

0661 - 0661S - 0662

Per deviatori multipunto catenaccio basculante

Per profili tipo:

NC 40

COD.	Materiale			
04094 N	Nylon nero	0,011	20	-

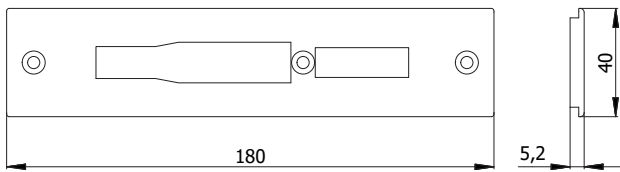

Per serrature serie:

- 1300 - 1305
- 1400 - 1400S - 1405 - 1405S - 1408Q - 1409Q - 1410 - 1410S - 1415 - 1415S - 1418Q
- 1500 - 1500S - 1505 - 1505S - 1508Q
- 4400 - 4405 - 4408Q - 4409Q - 4410 - 4415 - 4418Q
- 5930 - 5935 - 5960 - 5965

Per profili tipo:

NC 40

COD.	Materiale			
04096 N	Nylon nero	0,016	20	-

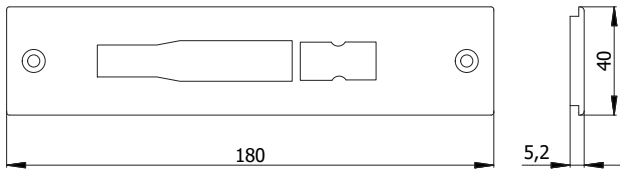

Per serrature serie:

- 11140 - 11145 - 11170 - 11175
- 1408 - 1409 - 1418
- 1508
- 1940 - 1945 - 1970 - 1975
- 41140 - 41145 - 41170 - 41175
- 4408 - 4409 - 4418
- 4940 - 4945 - 4970 - 4975
- 5938 - 5940 - 5945 - 5950 - 5968 - 5970 - 5975 - 5980

Per profili tipo:

NC 40

COD.	Materiale			
04098 N	Nylon nero	0,020	20	-

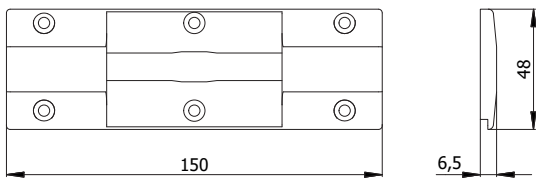

Per serrature serie:

- 1301
- 1770 - 1771 - 1777 - 1780 - 1781 - 1785 - 1870
- 327 - 334 - 335 - 337 - 339 - 351 - 354 - 355 - 357 - 359
- 370 - 371 - 377 - 378 - 380 - 381 - 385 - 388
- 390 - 391 - 395 - 399
- 4335 - 4339 - 4355 - 4531
- 531 - 541
- 770 - 771 - 777 - 778 - 780 - 781 - 782 - 785 - 788
- 790 - 791 - 795 - 799
- 870 - 871 - 877 - 878 - 880 - 881 - 882 - 885 - 888
- 890 - 891 - 895 - 899
- 990 - 991 - 995 - 999

Per profili tipo:

NC 50 B

COD.	Materiale			
05061 N	Nylon nero	0,023	20	-

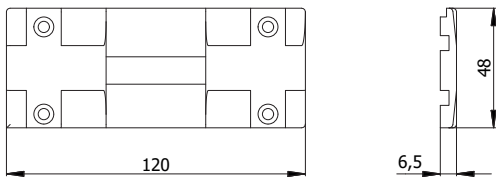

Per serrature serie:

1301
 1771 - 1777 - 1780 - 1781 - 1785
 327 - 337 - 351 - 357
 371 - 377 - 380 - 381 - 385 - 388 - 390 - 391 - 395 - 399
 771 - 777 - 780 - 781 - 785 - 788 - 790 - 791 - 795 - 799
 871 - 877 - 880 - 881 - 885 - 888 - 890 - 891 - 895 - 899
 990 - 991 - 995 - 999

Per profili tipo:

NC 50 B

COD.	Materiale			
05063 N	Nylon nero	0,030	20	-

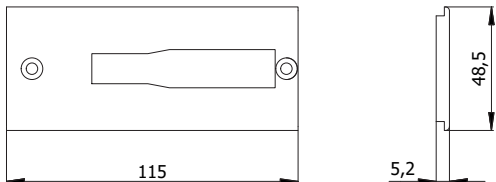

Per serrature serie:

11141 - 11171
 1401 - 1401S - 1411 - 1411S
 1501 - 1501S
 1941 - 1971
 41141 - 41171
 4401 - 4411
 4941 - 4971
 5931 - 5941 - 5948 - 5951 - 5961 - 5971 - 5978 - 5981

Per deviatori serie:

0661 - 0661S - 0662

Per deviatori multipunto catenaccio basculante

Per profili tipo:

NC 50 B

COD.	Materiale			
05094 N	Nylon nero	0,014	20	-

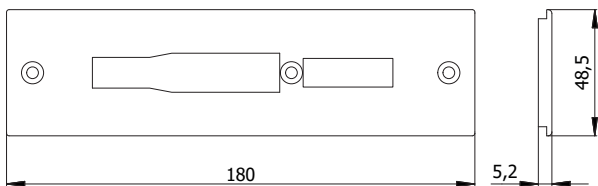

Per serrature serie:

1300 - 1305
 1400 - 1400S - 1405 - 1405S - 1408Q - 1409Q - 1410 - 1410S -
 1415 - 1415S - 1418Q
 1500 - 1500S - 1505 - 1505S - 1508Q
 4400 - 4405 - 4408Q - 4409Q - 4410 - 4415 - 4418Q
 5930 - 5935 - 5960 - 5965

Per profili tipo:

NC 50 B

COD.	Materiale			
05096 N	Nylon nero	0,022	20	-



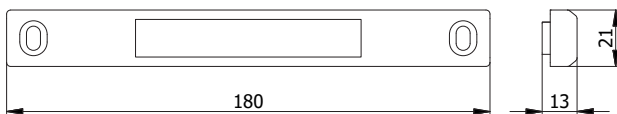

Per serrature serie:

- 11140 - 11141 - 11145 - 11170 - 11171 - 11175
- 1940 - 1941 - 1945 - 1970 - 1971 - 1975
- 41140 - 41141 - 41145 - 41170 - 41171 - 41175
- 4940 - 4941 - 4945 - 4970 - 4971 - 4975
- 5930 - 5931 - 5935 - 5938 - 5940 - 5941 - 5945 - 5948
- 5950 - 5951 - 5960 - 5961 - 5965 - 5968 - 5970 - 5971
- 5975 - 5978 - 5980 - 5981

Per profili tipo:

All.co 5

COD.	Materiale	kg		
02121 L	Lega speciale verniciata	0,151	20	-

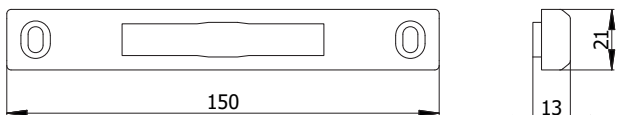

Per serrature serie:

- 1301
- 1770 - 1771 - 1777 - 1780 - 1781 - 1785 - 1870
- 327 - 334 - 335 - 337 - 339 - 351 - 354 - 355 - 357 - 359
- 370 - 371 - 377 - 378 - 380 - 381 - 385 - 388
- 390 - 391 - 395 - 399
- 4335 - 4339 - 4355 - 4531
- 531 - 541
- 770 - 771 - 777 - 778 - 780 - 781 - 782 - 785 - 788
- 790 - 791 - 795 - 799
- 870 - 871 - 877 - 878 - 880 - 881 - 882 - 885 - 888
- 890 - 891 - 895 - 899
- 990 - 991 - 995 - 999

Per profili tipo:

All.co 5

COD.	Materiale	kg		
02181 L	Lega speciale verniciata	0,136	20	-

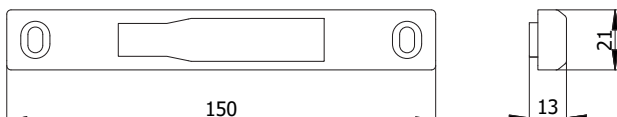

Per serrature serie:

- 1401 - 1401S - 1411 - 1411S
- 1501 - 1501S
- 4401 - 4411

Per deviatori serie:

- 0661 - 0661S - 0662

Per deviatori multipunto catenaccio basculante

Per profili tipo:

All.co 5

COD.	Materiale	kg		
02194 L	Lega speciale verniciata	0,053	20	-

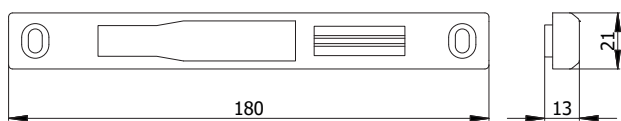

Per serrature serie:

1300 - 1305
 1400 - 1400S - 1405 - 1405S - 1408Q - 1409Q - 1410 - 1410S -
 1415 - 1415S - 1418Q
 1500 - 1500S - 1505 - 1505S - 1508Q
 4400 - 4405 - 4408Q - 4409Q - 4410 - 4415 - 4418Q

Per profili tipo:

All.co 5

COD.	Materiale	kg		
02196 L	Lega speciale verniciata	0,143	20	-

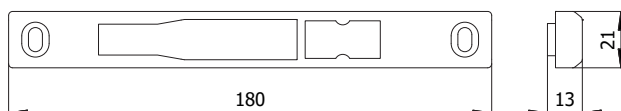

Per serrature serie:

1408 - 1409 - 1418
 1508
 4408 - 4409 - 4418

Per profili tipo:

All.co 5

COD.	Materiale	kg		
02198 L	Lega speciale verniciata	0,063	20	-



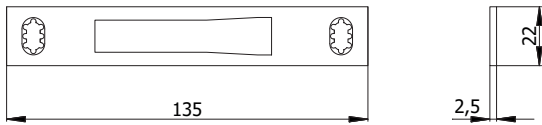

Per serrature serie:

11141 - 11171
 1401 - 1401S - 1411 - 1411S
 1501 - 1501S
 1941 - 1971
 41141 - 41171
 4401 - 4411
 4941 - 4971
 5931 - 5941 - 5948 - 5951 - 5961 - 5971 - 5978 - 5981

Per deviatori serie:

0661 - 0661S - 0662

Per deviatori multipunto catenaccio basculante

Per profili tipo:

Domal Stopper PG Finestra
 NC 45 Int. Finestra

COD.	Materiale			
02294 X	Acciaio inox	0,052	50	-

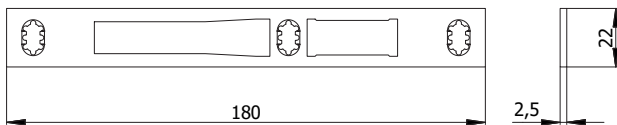

Per serrature serie:

1300 - 1305
 1400 - 1400S - 1405 - 1405S - 1408Q - 1409Q - 1410 - 1410S -
 1415 - 1415S - 1418Q
 1500 - 1500S - 1505 - 1505S - 1508Q
 4400 - 4405 - 4408Q - 4409Q - 4410 - 4415 - 4418Q
 5930 - 5935 - 5960 - 5965

Per profili tipo:

Domal Stopper PG Finestra
 NC 45 Int. Finestra

COD.	Materiale			
02296 X	Acciaio inox	0,068	50	-

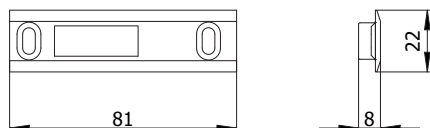

Inserto guida rullo per contropiasta:

02296 X

COD.	Materiale			
0645 N	Nylon nero	0,005	10	-

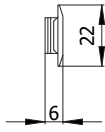
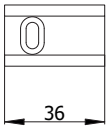

Inserto per serrature elettriche per contropiastra:

02296 X

COD.	Materiale			
0648 N	Nylon nero	0,002	10	-



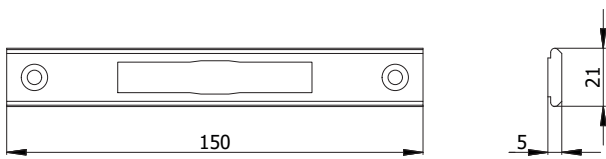

Per serrature serie:

- 1301
- 1770 - 1771 - 1777 - 1780 - 1781 - 1785 - 1870
- 327 - 334 - 335 - 337 - 339 - 351 - 354 - 355 - 357 - 359
- 370 - 371 - 377 - 378 - 380 - 381 - 385 - 388
- 390 - 391 - 395 - 399
- 4335 - 4339 - 4355 - 4531
- 531 - 541
- 770 - 771 - 777 - 778 - 780 - 781 - 782 - 785 - 788
- 790 - 791 - 795 - 799
- 870 - 871 - 877 - 878 - 880 - 881 - 882 - 885 - 888
- 890 - 891 - 895 - 899
- 990 - 991 - 995 - 999

Per profili tipo:

Domal Stopper PG Finestra
NC 45 Int. Finestra

COD.	Materiale	kg		
02381 L	Alluminio	0,076	20	-

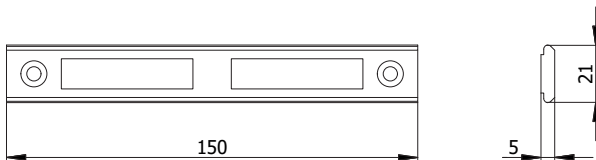

Per serrature serie:

- 330 - 332 - 338 - 350 - 352 - 358
- 4330 - 4338 - 4350 - 4530
- 530 - 540

Per profili tipo:

Domal Stopper PG Finestra
NC 45 Int. Finestra

COD.	Materiale	kg		
02386 L	Alluminio	0,035	20	-

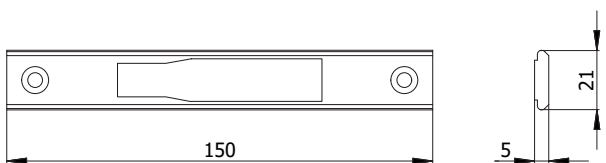

Per serrature serie:

- 11141 - 11171
- 1401 - 1401S - 1411 - 1411S
- 1501 - 1501S
- 1941 - 1971
- 41141 - 41171
- 4401 - 4411
- 4941 - 4971
- 5931 - 5941 - 5948 - 5951 - 5961 - 5971 - 5978 - 5981

Per deviatori serie:

- 0661 - 0661S - 0662

Per deviatori multipunto catenaccio basculante

Per profili tipo:

Domal Stopper PG Finestra
NC 45 Int. Finestra

COD.	Materiale	kg		
02394 L	Alluminio	0,035	20	-

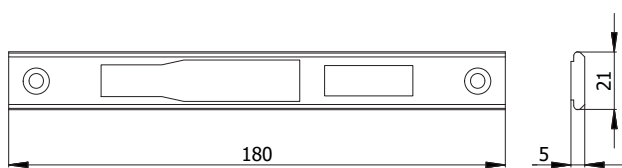

Per serrature serie:

1300 - 1305
 1400 - 1400S - 1405 - 1405S - 1408Q - 1409Q - 1410 - 1410S -
 1415 - 1415S - 1418Q
 1500 - 1500S - 1505 - 1505S - 1508Q
 4400 - 4405 - 4408Q - 4409Q - 4410 - 4415 - 4418Q
 5930 - 5935 - 5960 - 5965

Per profili tipo:

Domal Stopper PG Finestra
 NC 45 Int. Finestra

COD.	Materiale	kg		
02396 L	Alluminio	0,038	20	-

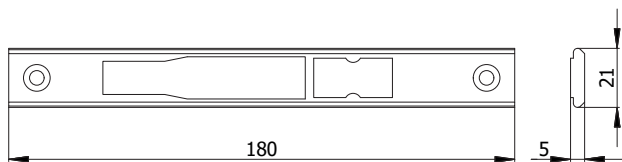

Per serrature serie:

11140 - 11145 - 11170 - 11175
 1408 - 1409 - 1418
 1508
 1940 - 1945 - 1970 - 1975
 41140 - 41145 - 41170 - 41175
 4408 - 4409 - 4418
 4940 - 4945 - 4970 - 4975
 5938 - 5940 - 5945 - 5950 - 5968 - 5970 - 5975 - 5980

Per profili tipo:

Domal Stopper PG Finestra
 NC 45 Int. Finestra

COD.	Materiale	kg		
02398 L	Alluminio	0,038	20	-



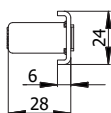
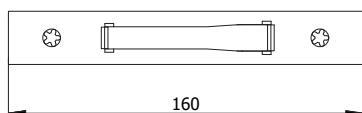

Per serrature serie:

1401S - 1411S
1501S
1601S - 1611S - 1621S - 1631S
1701S - 1721S - 1741S - 1761S

Per deviatori serie:

0661S - 0761S

Per deviatori serrature multipunto ad ingranaggi
(tranne serie 1740S - 1760S)

COD.	Materiale			
02444 XU	Acciaio inox	0,077	10	-

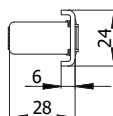
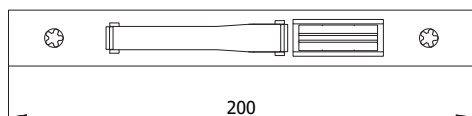

Per serrature serie:

1400S - 1405S - 1410S - 1415S
1500S - 1505S
1600S - 1605S - 1610S - 1615S
1620S - 1625S - 1630S - 1635S
1700S - 1705S - 1720S - 1725S
1740S - 1745S - 1760S - 1765S

COD.	Materiale			
02446 XU	Acciaio inox	0,089	10	-

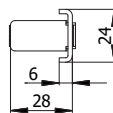
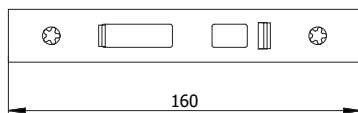

Per deviatori serie:

0766S

Per deviatori multipunto ad ingranaggi serie:

1740S - 1760S

COD.	Materiale			
02449 XU	Acciaio inox	0,056	10	-

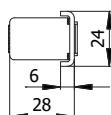
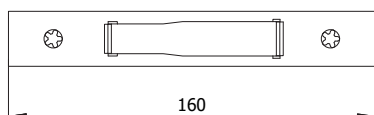

Per serrature serie:

- 1401 - 1411
- 1491
- 1501
- 4401 - 4411
- 4491

Per deviatori serie:

- 0661 - 0662

Per deviatori multipunto catenaccio basculante

COD.	Materiale			
02494 XU	Acciaio inox	0,072	10	-

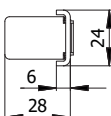
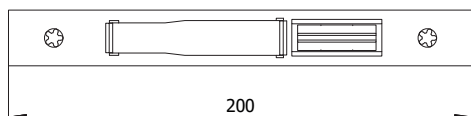

Per serrature serie:

- 1400 - 1405 - 1410 - 1415
- 1490 - 1495
- 1500 - 1505
- 4400 - 4405 - 4410 - 4415
- 4490 - 4495

COD.	Materiale			
02496 XU	Acciaio inox	0,084	10	-



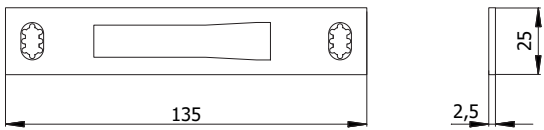

Per serrature serie:

- 11141 - 11171
- 1401 - 1401S - 1411 - 1411S
- 1501 - 1501S
- 1941 - 1971
- 41141 - 41171
- 4401 - 4411
- 4941 - 4971
- 5931 - 5941 - 5948 - 5951 - 5961 - 5971 - 5978 - 5981

Per deviatori serie:

- 0661 - 0661S - 0662

Per deviatori multipunto catenaccio basculante

COD.	Materiale			
02594 X	Acciaio inox	0,052	50	-

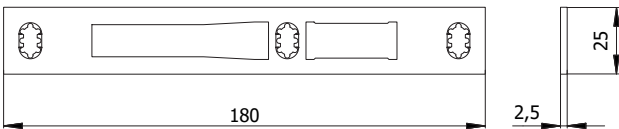

Per serrature serie:

- 1300 - 1305
- 1400 - 1400S - 1405 - 1405S - 1408Q - 1409Q - 1410 - 1410S - 1415 - 1415S - 1418Q
- 1500 - 1500S - 1505 - 1505S - 1508Q
- 4400 - 4405 - 4408Q - 4409Q - 4410 - 4415 - 4418Q
- 5930 - 5935 - 5960 - 5965

COD.	Materiale			
02596 X	Acciaio inox	0,068	50	-

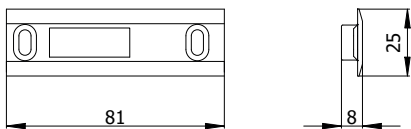

Inserto guida rullo per contropiastra:

- 02596 X

COD.	Materiale			
0644 N	Nylon nero	0,005	10	-

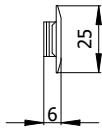
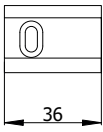

Inserto per serrature elettriche per contropiastra:

02596 X

COD.	Materiale			
0647 N	Nylon nero	0,002	10	-



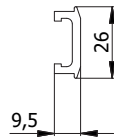
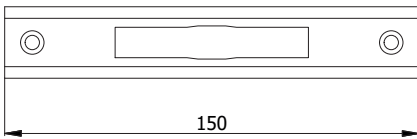

Per serrature serie:

- 1301
- 1770 - 1771 - 1777 - 1780 - 1781 - 1785 - 1870
- 327 - 334 - 335 - 337 - 339 - 351 - 354 - 355 - 357 - 359
- 370 - 371 - 377 - 378 - 380 - 381 - 385 - 388
- 390 - 391 - 395 - 399
- 4335 - 4339 - 4355 - 4531
- 531 - 541
- 770 - 771 - 777 - 778 - 780 - 781 - 782 - 785 - 788
- 790 - 791 - 795 - 799
- 870 - 871 - 877 - 878 - 880 - 881 - 882 - 885 - 888
- 890 - 891 - 895 - 899
- 990 - 991 - 995 - 999

Per profili tipo:

Domal Break PA 52 Porta
NC 55 Int. Porta

COD.	Materiale	kg		
02681 L	Alluminio	0,056	10	-

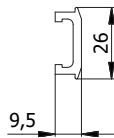
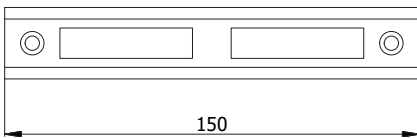

Per serrature serie:

- 330 - 332 - 338 - 350 - 352 - 358
- 4330 - 4338 - 4350 - 4530
- 530 - 540

Per profili tipo:

Domal Break PA 52 Porta
NC 55 Int. Porta

COD.	Materiale	kg		
02686 L	Alluminio	0,053	10	-

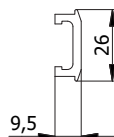
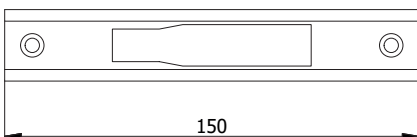

Per serrature serie:

- 11141 - 11171
- 1401 - 1401S - 1411 - 1411S
- 1501 - 1501S
- 1941 - 1971
- 41141 - 41171
- 4401 - 4411
- 4941 - 4971
- 5931 - 5941 - 5948 - 5951 - 5961 - 5971 - 5978 - 5981

Per deviatori serie:

- 0661 - 0661S - 0662

Per deviatori multipunto catenaccio basculante

Per profili tipo:

Domal Break PA 52 Porta
NC 55 Int. Porta

COD.	Materiale	kg		
02694 L	Alluminio	0,053	10	-

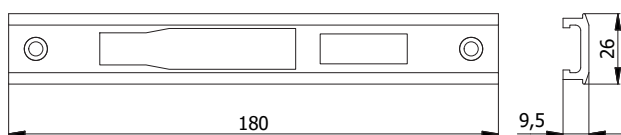

Per serrature serie:

- 1300 - 1305
- 1400 - 1400S - 1405 - 1405S - 1408Q - 1409Q - 1410 - 1410S - 1415 - 1415S - 1418Q
- 1500 - 1500S - 1505 - 1505S - 1508Q
- 4400 - 4405 - 4408Q - 4409Q - 4410 - 4415 - 4418Q
- 5930 - 5935 - 5960 - 5965

Per profili tipo:

Domal Break PA 52 Porta
NC 55 Int. Porta

COD.	Materiale	kg		
02696 L	Alluminio	0,060	10	-

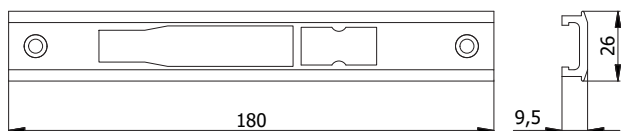

Per serrature serie:

- 11140 - 11145 - 11170 - 11175
- 1408 - 1409 - 1418
- 1508
- 1940 - 1945 - 1970 - 1975
- 41140 - 41145 - 41170 - 41175
- 4408 - 4409 - 4418
- 4940 - 4945 - 4970 - 4975
- 5938 - 5940 - 5945 - 5950 - 5968 - 5970 - 5975 - 5980

Per profili tipo:

Domal Break PA 52 Porta
NC 55 Int. Porta

COD.	Materiale	kg		
02698 L	Alluminio	0,059	10	-



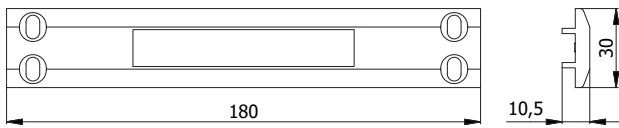

Per serrature serie:

- 11140 - 11141 - 11145 - 11170 - 11171 - 11175
- 1940 - 1941 - 1945 - 1970 - 1971 - 1975
- 41140 - 41141 - 41145 - 41170 - 41171 - 41175
- 4940 - 4941 - 4945 - 4970 - 4971 - 4975
- 5930 - 5931 - 5935 - 5938 - 5940 - 5941 - 5945 - 5948
- 5950 - 5951 - 5960 - 5961 - 5965 - 5968 - 5970 - 5971
- 5975 - 5978 - 5980 - 5981

Per profili tipo:

R 40, R 50

COD.	Materiale			
02821 L	Lega speciale verniciata	0,133	20	-

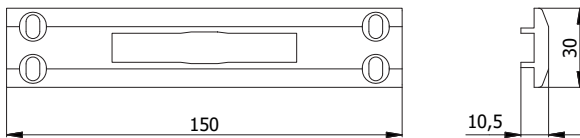

Per serrature serie:

- 1301
- 1770 - 1771 - 1777 - 1780 - 1781 - 1785 - 1870
- 327 - 334 - 335 - 337 - 339 - 351 - 354 - 355 - 357 - 359
- 370 - 371 - 377 - 378 - 380 - 381 - 385 - 388
- 390 - 391 - 395 - 399
- 4335 - 4339 - 4355 - 4531
- 531 - 541
- 770 - 771 - 777 - 778 - 780 - 781 - 782 - 785 - 788
- 790 - 791 - 795 - 799
- 870 - 871 - 877 - 878 - 880 - 881 - 882 - 885 - 888
- 890 - 891 - 895 - 899
- 990 - 991 - 995 - 999

Per profili tipo:

R 40, R 50

COD.	Materiale			
02881 L	Lega speciale verniciata	0,118	20	-

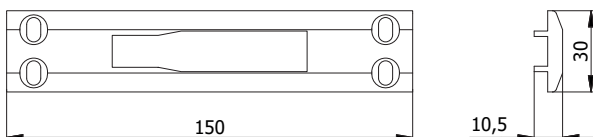

Per serrature serie:

- 1401 - 1401S - 1411 - 1411S
- 1501 - 1501S
- 4401 - 4411

Per deviatori serie:

- 0661 - 0661S - 0662

Per deviatori multipunto catenaccio basculante

Per profili tipo:

R 40, R 50

COD.	Materiale			
02894 L	Lega speciale verniciata	0,112	20	-

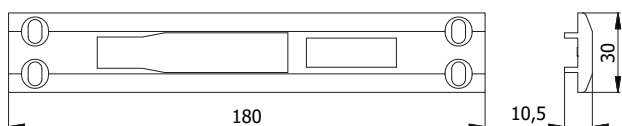

Per serrature serie:

- 1300 - 1305
- 1400 - 1400S - 1405 - 1405S - 1408Q - 1409Q - 1410 - 1410S
- 1415 - 1415S - 1418Q
- 1500 - 1500S - 1505 - 1505S - 1508Q
- 4400 - 4405 - 4408Q - 4409Q - 4410 - 4415 - 4418Q

Per profili tipo:

R 40, R 50

COD.	Materiale	kg		
02896 L	Lega speciale verniciata	0,119	20	-

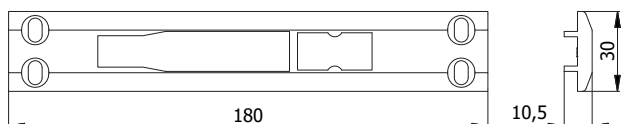

Per serrature serie:

- 1408 - 1409 - 1418
- 1508
- 4408 - 4409 - 4418

Per profili tipo:

R 40, R 50

COD.	Materiale	kg		
02898 L	Lega speciale verniciata	0,127	20	-



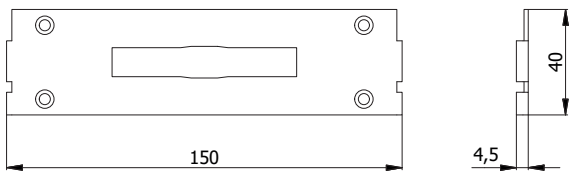

Per serrature serie:

- 1301
- 1770 - 1771 - 1777 - 1780 - 1781 - 1785 - 1870
- 327 - 334 - 335 - 337 - 339 - 351 - 354 - 355 - 357 - 359
- 370 - 371 - 377 - 378 - 380 - 381 - 385 - 388
- 390 - 391 - 395 - 399
- 4335 - 4339 - 4355 - 4531
- 531 - 541
- 770 - 771 - 777 - 778 - 780 - 781 - 782 - 785 - 788
- 790 - 791 - 795 - 799
- 870 - 871 - 877 - 878 - 880 - 881 - 882 - 885 - 888
- 890 - 891 - 895 - 899
- 990 - 991 - 995 - 999

Per profili tipo:

NC 40

COD.	Materiale	kg		
04061 A	Acciaio plastificato	0,060	50	-

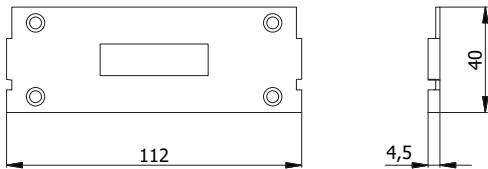

Per serrature serie:

- 1301
- 1771 - 1777 - 1780 - 1781 - 1785
- 327 - 337 - 351 - 357
- 371 - 377 - 380 - 381 - 385 - 388 - 390 - 391 - 395 - 399
- 771 - 777 - 780 - 781 - 785 - 788 - 790 - 791 - 795 - 799
- 871 - 877 - 880 - 881 - 885 - 888 - 890 - 891 - 895 - 899
- 990 - 991 - 995 - 999

Per profili tipo:

NC 40

COD.	Materiale	kg		
04063 A	Acciaio plastificato	0,046	50	-

SERIE 023 X

Per profili tipo:

- Camera Europea serie Finestra
- Domal Stopper PG Finestra
- NC 45 Int. Finestra
- Export 45 Finestra
- Nuovo NC 40 Sormonto 1 anta

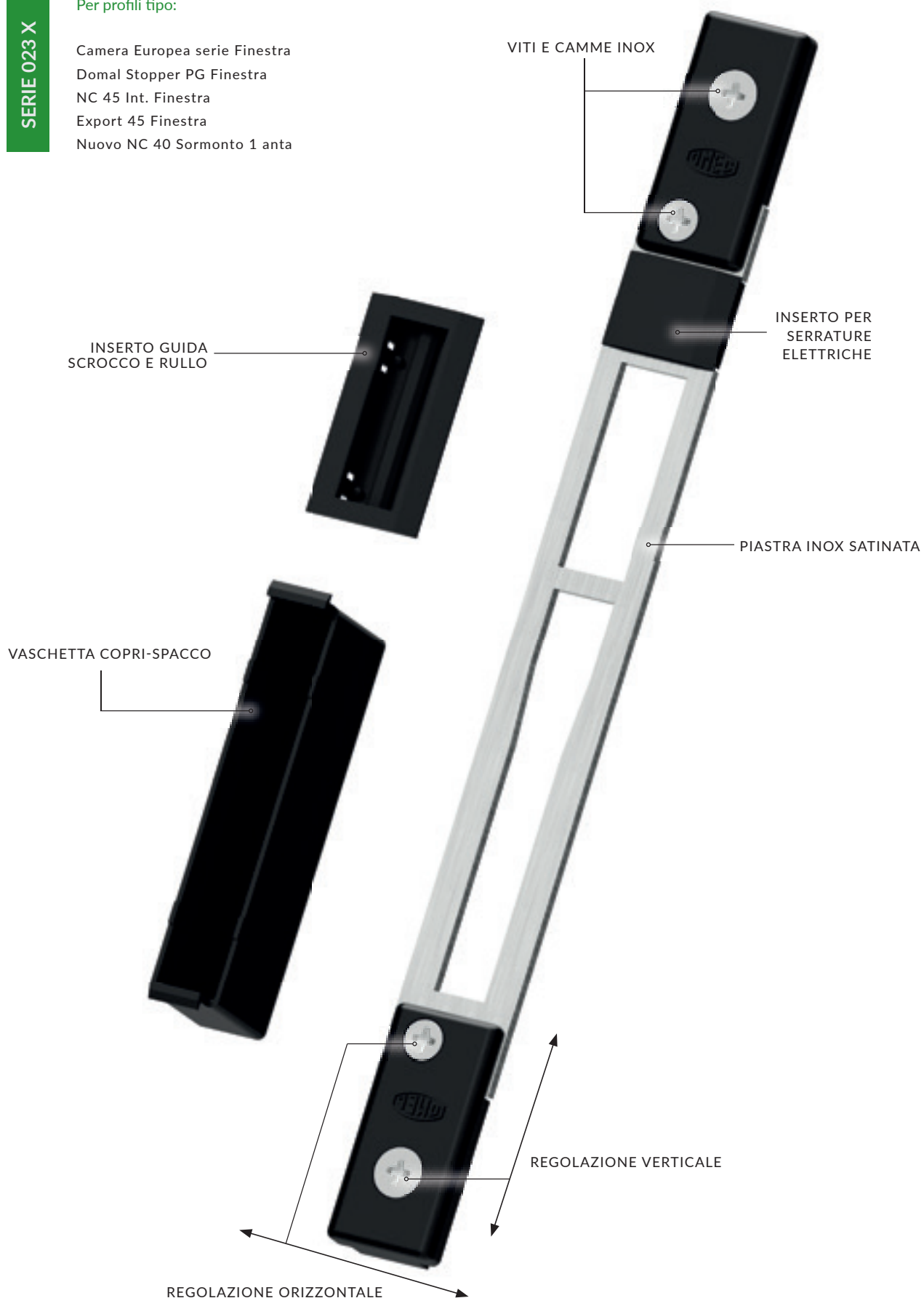

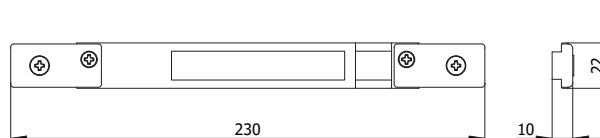

Per serrature serie:

- 11140 - 11141 - 11145 - 11170 - 11171 - 11175
- 1940 - 1941 - 1945 - 1970 - 1971 - 1975
- 41140 - 41141 - 41145 - 41170 - 41171 - 41175
- 4940 - 4941 - 4945 - 4970 - 4971 - 4975
- 5930 - 5931 - 5935 - 5938 - 5940 - 5941 - 5945 - 5948
- 5950 - 5951 - 5960 - 5961 - 5965 - 5968 - 5970 - 5971
- 5975 - 5978 - 5980 - 5981

Per profili tipo:

Domal Stopper PG Finestra
NC 45 Int. Finestra

COD.	Materiale	kg		
02321 X	Acciaio inox	0,126	10	-

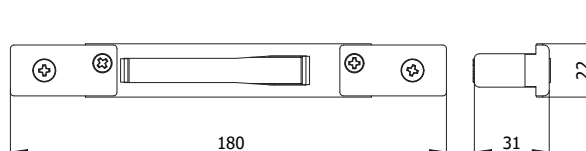

Per serrature serie:

- 1401S - 1411S
- 1501S
- 1601S - 1611S - 1621S - 1631S
- 1701S - 1721S - 1741S - 1761S

Per deviatori serie:

- 0661S - 0761S

Per deviatori serrature multipunto ad ingranaggi
(tranne serie 1740S - 1760S)

Per profili tipo:

Domal Stopper PG Finestra
NC 45 Int. Finestra

COD.	Materiale	kg		
02344 X	Acciaio inox	0,123	10	-

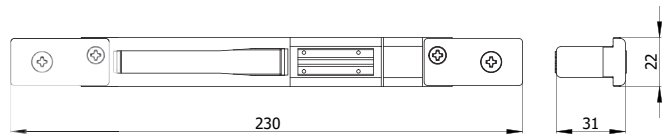

Per serrature serie:

1400S - 1405S - 1410S - 1415S
 1500S - 1505S
 1600S - 1605S - 1610S - 1615S
 1620S - 1625S - 1630S - 1635S
 1700S - 1705S - 1720S - 1725S
 1740S - 1745S - 1760S - 1765S

Per profili tipo:

Domal Stopper PG Finestra
 NC 45 Int. Finestra

COD.	Materiale	kg		
02346 X	Acciaio inox	0,138	10	-

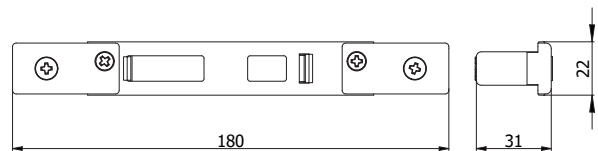

Per deviatori serie:

0766S

Per deviatori multipunto ad ingranaggi serie:

1740S - 1760S

Per profili tipo:

Domal Stopper PG Finestra
 NC 45 Int. Finestra

COD.	Materiale	kg		
02349 X	Acciaio inox	0,138	10	-

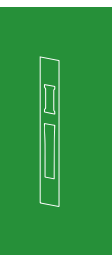

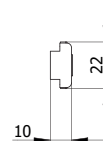
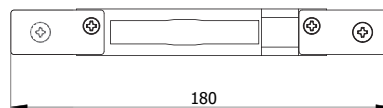

Per serrature serie:

- 1301
- 1770 - 1771 - 1775 - 1777 - 1780 - 1781 - 1785 - 1870
- 327 - 334 - 335 - 337 - 339 - 351 - 354 - 355 - 357 - 359
- 370 - 371 - 375 - 377 - 378 - 380 - 381 - 385 - 388
- 390 - 391 - 395 - 399
- 4335 - 4339 - 4355 - 4531
- 531 - 541
- 770 - 771 - 775 - 777 - 778 - 780 - 781 - 782 - 785 - 788
- 790 - 791 - 795 - 799
- 870 - 871 - 875 - 877 - 878 - 880 - 881 - 882 - 885 - 888
- 890 - 891 - 895 - 899
- 990 - 991 - 995 - 999

Per profili tipo:

Domal Stopper PG Finestra
NC 45 Int. Finestra

COD.	Materiale	kg		
02381 X	Acciaio inox	0,112	10	-

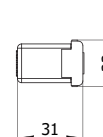
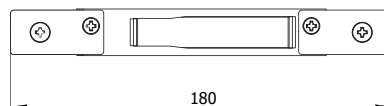

Per serrature serie:

- 1401 - 1411
- 1501
- 4401 - 4411

Per deviatori serie:

- 0661 - 0662

Per deviatori multipunto catenaccio basculante

Per profili tipo:

Domal Stopper PG Finestra
NC 45 Int. Finestra

COD.	Materiale	kg		
02394 X	Acciaio inox	0,118	10	-

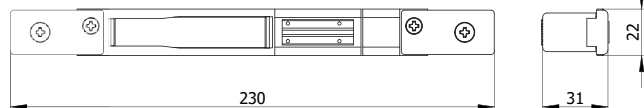

Per serrature serie:

1300-1305
 1400-1405-1408-1408Q-1409-1409Q-1410-1415-1418-1418Q
 1500-1505-1508-1508Q
 320-322-328-330-332-338-340-342-345-348-350-352-358
 4320-4328-4330-4338-4340-4350
 4400-4405-4408-4408Q-4409-4409Q-4410-4415-4418-4418Q
 4530-4535
 530-535-540-545

Per profili tipo:

Domal Stopper PG Finestra
 NC 45 Int. Finestra

COD.	Materiale	kg		
02396 X	Acciaio inox	0,133	10	-



SERIE 026 X

Per profili tipo:

- Domal Break Porte 52
- NC65 STH Porte
- Export 50TT Porte
- ALU - K 62TT Porte

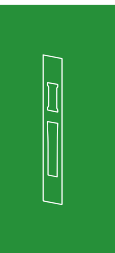
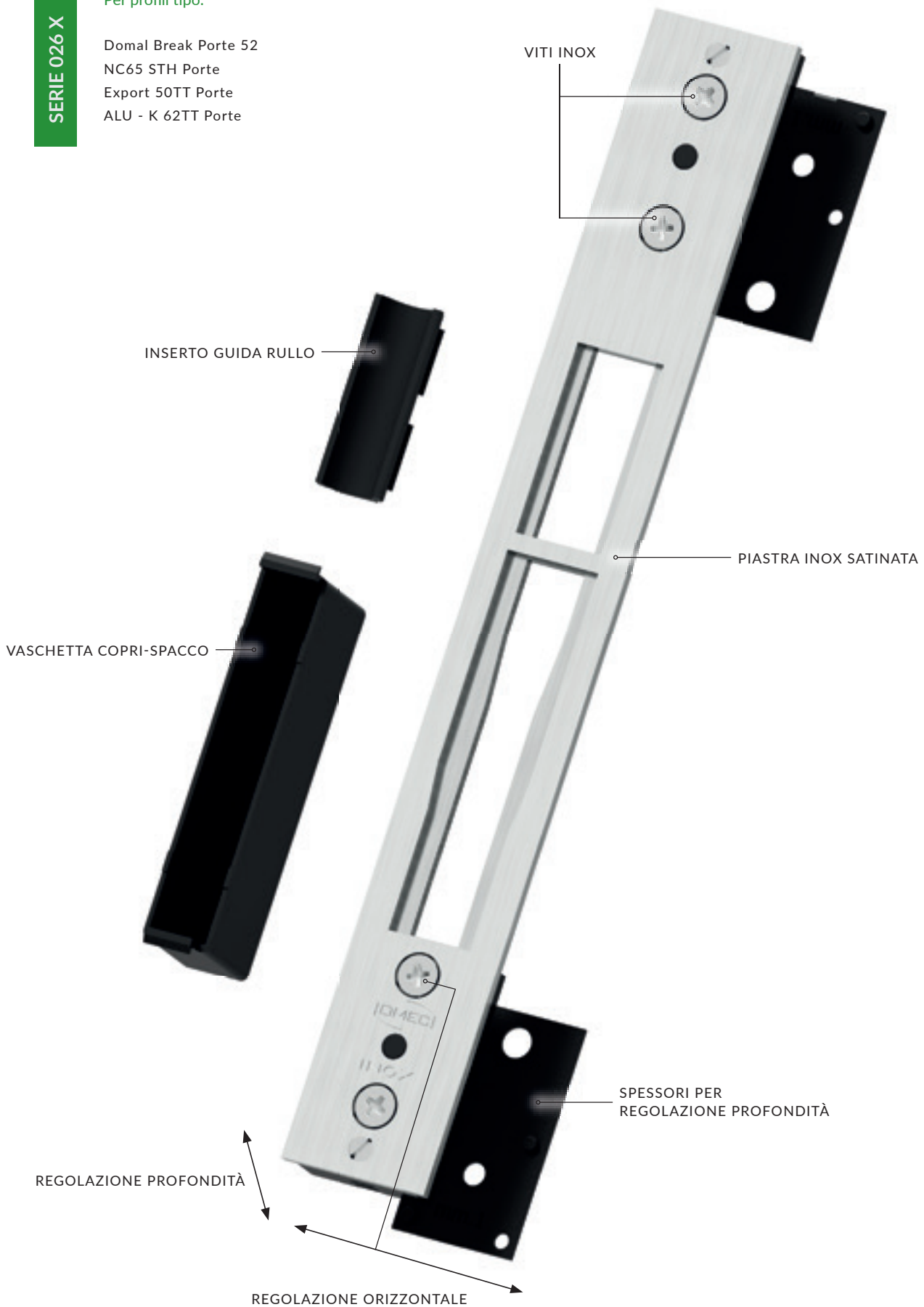

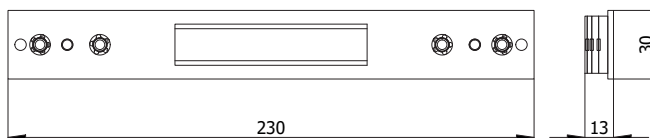

Per serrature serie:

11140 - 11141 - 11145 - 11170 - 11171 - 11175
 1940 - 1941 - 1945 - 1970 - 1971 - 1975
 41140 - 41141 - 41145 - 41170 - 41171 - 41175
 4940 - 4941 - 4945 - 4970 - 4971 - 4975
 5930 - 5931 - 5935 - 5938 - 5940 - 5941 - 5945 - 5948
 5950 - 5951 - 5960 - 5961 - 5965 - 5968 - 5970 - 5971
 5975 - 5978 - 5980 - 5981

Per profili tipo:

Domal Break PA 52 Porta
 Domal Stopper PG Porta
 NC 55 Int. Porta
 NC 45 Int. Porta

COD.	Materiale	kg		
02621 X	Acciaio inox	0,193	10	-

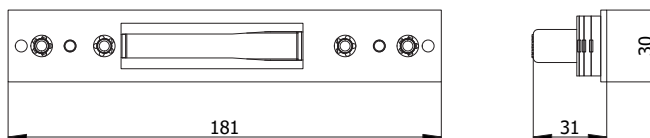

Per serrature serie:

1401S - 1411S
 1501S
 1601S - 1611S - 1621S - 1631S
 1701S - 1721S - 1741S - 1761S

Per deviatori serie:

0661S - 0761S

Per deviatori serrature multipunto ad ingranaggi
 (tranne serie 1740S - 1760S)

Per profili tipo:

Domal Break PA 52 Porta
 Domal Stopper PG Porta
 NC 55 Int. Porta
 NC 45 Int. Porta

COD.	Materiale	kg		
02644 X	Acciaio inox	0,160	10	-

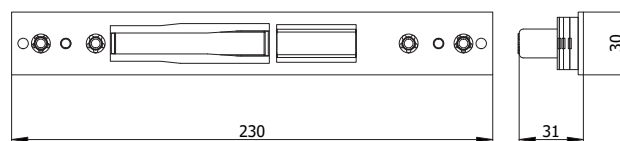

Per serrature serie:

- 1400S - 1405S - 1410S - 1415S
- 1500S - 1505S
- 1600S - 1605S - 1610S - 1615S
- 1620S - 1625S - 1630S - 1635S
- 1700S - 1705S - 1720S - 1725S
- 1740S - 1745S - 1760S - 1765S

Per profili tipo:

- Domal Break PA 52 Porta
- Domal Stopper PG Porta
- NC 55 Int. Porta
- NC 45 Int. Porta

COD.	Materiale	kg		
02646 X	Acciaio inox	0,188	10	-

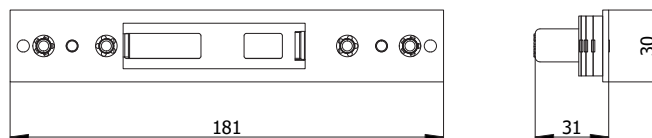

Per deviatori serie:

0766S

Per deviatori multipunto ad ingranaggi serie:

1740S - 1760S

Per profili tipo:

- Domal Break PA 52 Porta
- Domal Stopper PG Porta
- NC 55 Int. Porta
- NC 45 Int. Porta

COD.	Materiale	kg		
02649 X	Acciaio inox	0,188	10	-



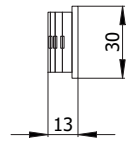
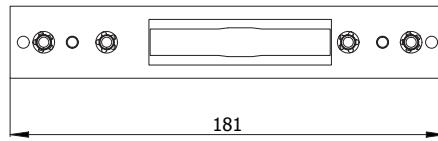

Per serrature serie:

- 1301
- 1770 - 1771 - 1775 - 1777 - 1780 - 1781 - 1785 - 1870
- 327 - 334 - 335 - 337 - 339 - 351 - 354 - 355 - 357 - 359
- 370 - 371 - 375 - 377 - 378 - 380 - 381 - 385 - 388
- 390 - 391 - 395 - 399
- 4335 - 4339 - 4355 - 4531
- 531 - 541
- 770 - 771 - 775 - 777 - 778 - 780 - 781 - 782 - 785 - 788
- 790 - 791 - 795 - 799
- 870 - 871 - 875 - 877 - 878 - 880 - 881 - 882 - 885 - 888
- 890 - 891 - 895 - 899
- 990 - 991 - 995 - 999

Per profili tipo:

- Domal Break PA 52 Porta
- Domal Stopper PG Porta
- NC 55 Int. Porta
- NC 45 Int. Porta

COD.	Materiale	kg		
02681 X	Acciaio inox	0,150	10	-

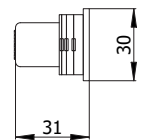
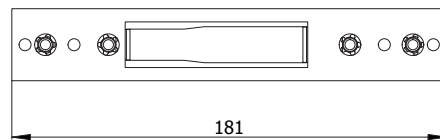

Per serrature serie:

- 1401 - 1411
- 1501
- 4401 - 4411

Per deviatori serie:

- 0661 - 0662

Per deviatori multipunto catenaccio basculante

Per profili tipo:

- Domal Break PA 52 Porta
- Domal Stopper PG Porta
- NC 55 Int. Porta
- NC 45 Int. Porta

COD.	Materiale	kg		
02694 X	Acciaio inox	0,155	10	-

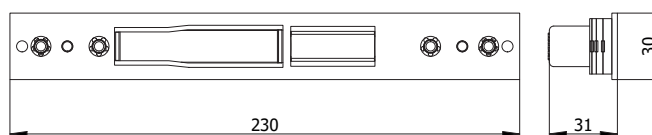

Per serrature serie:

1300-1305
 1400-1405-1408-1408Q-1409-1409Q-1410-1415-1418-1418Q
 1500-1505-1508-1508Q
 320-322-328-330-332-338-340-342-345-348-350-352-358
 4320-4328-4330-4338-4340-4350
 4400-4405-4408-4408Q-4409-4409Q-4410-4415-4418-4418Q
 4530-4535
 530-535-540-545

Per profili tipo:

Domal Break PA 52 Porta
 Domal Stopper PG Porta
 NC 55 Int. Porta
 NC 45 Int. Porta

COD.	Materiale	kg		
02696 X	Acciaio inox	0,183	10	-



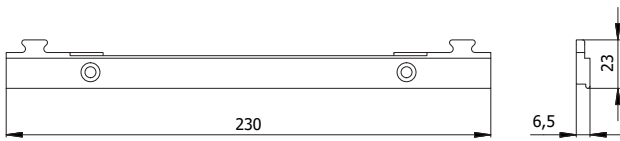

Spessore laterale per contropiastre cod.

02621 X - 02646 X - 02696 X

Per profili porte apertura esterna tipo:

NC 65 STH
ALUK 62 TT
Euro Line 60

COD.	Materiale	kg		
0740 N	Nylon nero	0,026	10	-

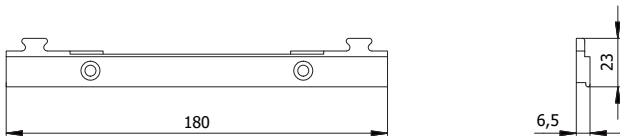

Spessore laterale per contropiastre cod.

02644 X - 02649 X - 02681 X - 02694 X

Per profili porte apertura esterna tipo:

ALUK 62 TT
Euro Line 60

COD.	Materiale	kg		
0741 N	Nylon nero	0,022	10	-

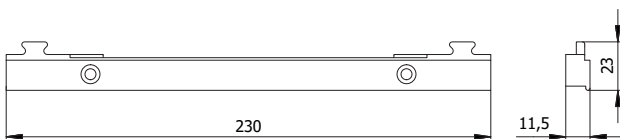

Spessore laterale per contropiastre cod.

02621 X - 02646 X - 02696 X

Per profili porte apertura esterna tipo:

Domal Break 52
NC 55 TH
Export 50 TT

COD.	Materiale	kg		
0742 N	Nylon nero	0,038	10	-

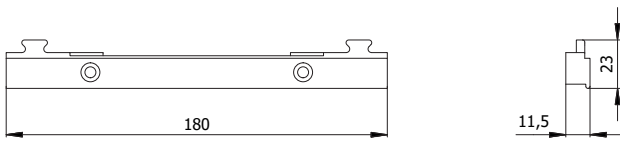

Spessore laterale per contropiastre cod.

02644 X - 02649 X - 02681 X - 02694 X

Per profili porte apertura esterna tipo:

Domal Break 52
NC 55 TH
Export 50 TT

COD.	Materiale	kg		
0743 N	Nylon nero	0,032	10	-

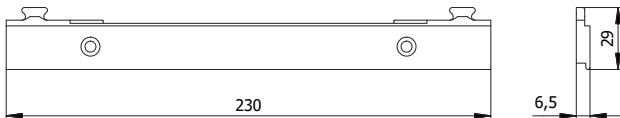

Spessore laterale per contropiastre cod.

02621 X - 02646 X - 02696 X

Per profili porte apertura esterna tipo:

ALUK 67IW

COD.	Materiale	kg		
0744 N	Nylon nero	0,034	10	-

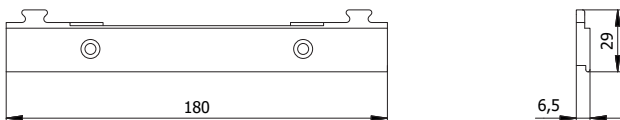

Spessore laterale per contropiastre cod.

02644 X - 02649 X - 02681 X - 02694 X

Per profili porte apertura esterna tipo:

ALUK 67IW

COD.	Materiale	kg		
0745 N	Nylon nero	0,028	10	-

SERIE 028 X

Per profili tipo:

- R 40
- R 50
- NEW - TEC

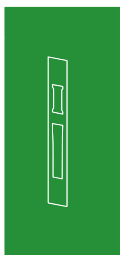
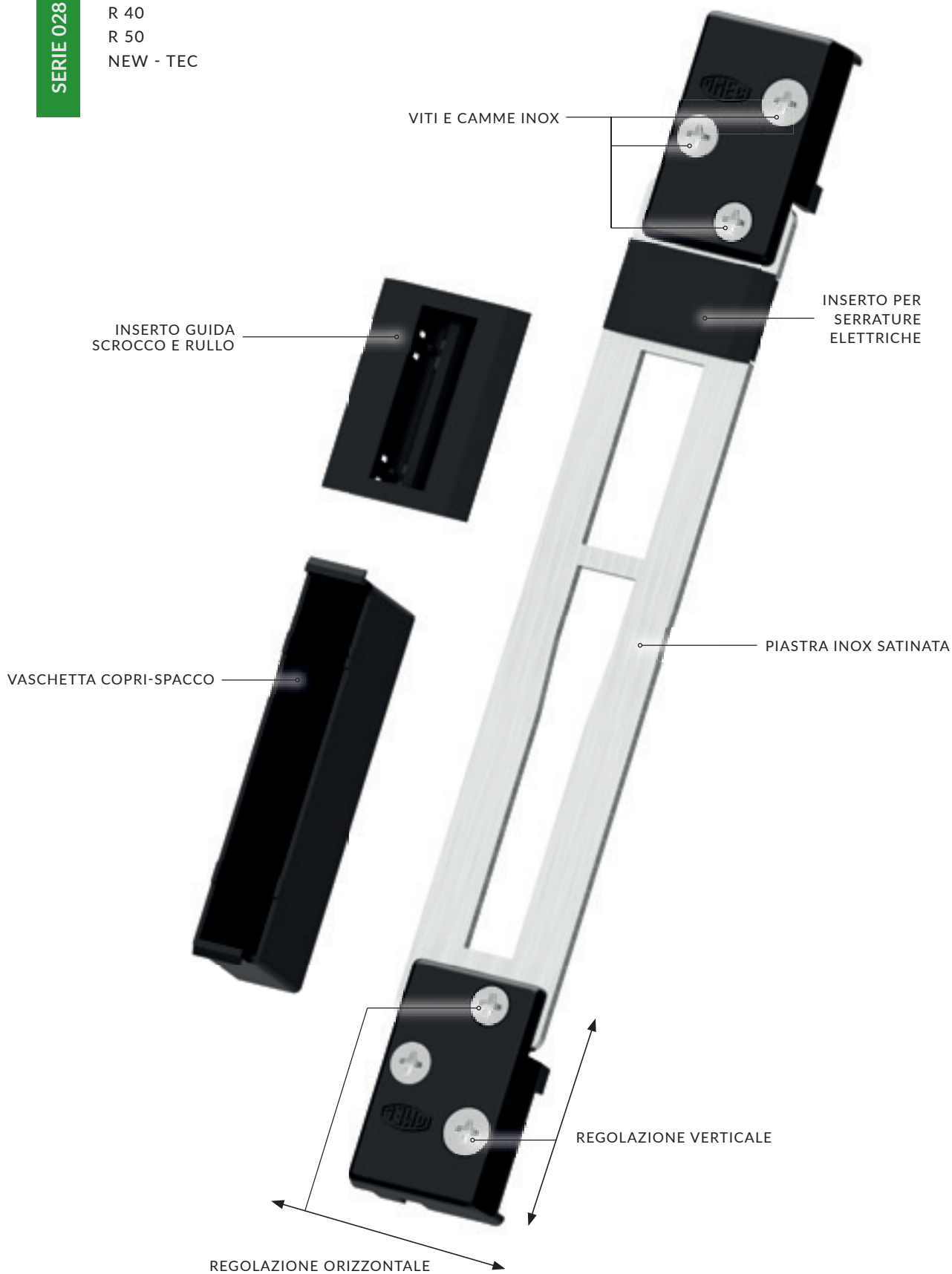

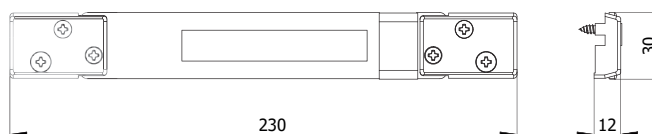

Per serrature serie:

11140 - 11141 - 11145 - 11170 - 11171 - 11175
 1940 - 1941 - 1945 - 1970 - 1971 - 1975
 41140 - 41141 - 41145 - 41170 - 41171 - 41175
 4940 - 4941 - 4945 - 4970 - 4971 - 4975
 5930 - 5931 - 5935 - 5938 - 5940 - 5941 - 5945 - 5948
 5950 - 5951 - 5960 - 5961 - 5965 - 5968
 5970 - 5971 - 5975 - 5978 - 5980 - 5981

Per profili tipo:

R 40, R 50

COD.	Materiale	kg		
02821 X	Acciaio inox	0,180	10	-

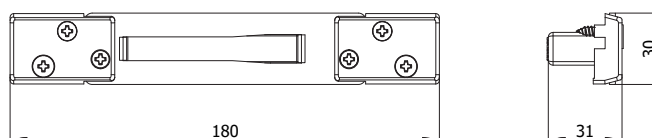

Per serrature serie:

1401S - 1411S
 1501S
 1601S - 1611S - 1621S - 1631S
 1701S - 1721S - 1741S - 1761S

Per deviatori serie:

0661S - 0761S

Per deviatori serrature multipunto ad ingranaggi
 (tranne serie 1740S - 1760S)

Per profili tipo:

R 40, R 50

COD.	Materiale	kg		
02844 X	Acciaio inox	0,165	10	-

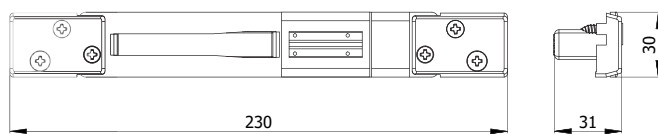

Per serrature serie:

- 1400S - 1405S - 1410S - 1415S
- 1500S - 1505S
- 1600S - 1605S - 1610S - 1615S
- 1620S - 1625S - 1630S - 1635S
- 1700S - 1705S - 1720S - 1725S
- 1740S - 1745S - 1760S - 1765S

Per profili tipo:

R 40, R 50

COD.	Materiale	kg		
02846 X	Acciaio inox	0,190	10	-

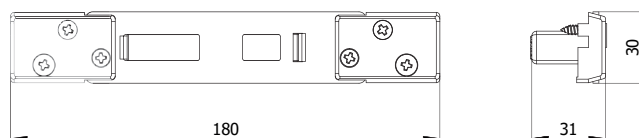

Per deviatori serie:

0766S

Per deviatori multipunto ad ingranaggi serie:

1740S - 1760S

Per profili tipo:

R 40, R 50

COD.	Materiale	kg		
02849 X	Acciaio inox	0,190	10	-

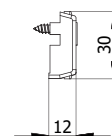
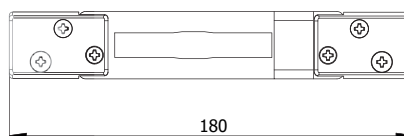

Per serrature serie:

- 1301
- 1770 - 1771 - 1775 - 1777 - 1780 - 1781 - 1785 - 1870
- 327 - 334 - 335 - 337 - 339 - 351 - 354 - 355 - 357 - 359
- 370 - 371 - 375 - 377 - 378 - 380 - 381 - 385 - 388
- 390 - 391 - 395 - 399
- 4335 - 4339 - 4355 - 4531
- 531 - 541
- 770 - 771 - 775 - 777 - 778 - 780 - 781 - 782 - 785 - 788
- 790 - 791 - 795 - 799
- 870 - 871 - 875 - 877 - 878 - 880 - 881 - 882 - 885 - 888
- 890 - 891 - 895 - 899
- 990 - 991 - 995 - 999

Per profili tipo:

R 40, R 50

COD.	Materiale	kg		
02881 X	Acciaio inox	0,154	10	-

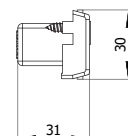
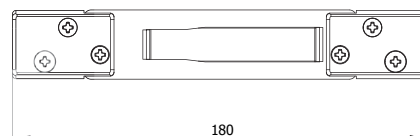

Per serrature serie:

- 1401 - 1411
- 1501
- 4401 - 4411

Per deviatori serie:

- 0661 - 0662

Per deviatori multipunto catenaccio basculante

Per profili tipo:

R 40, R 50

COD.	Materiale	kg		
02894 X	Acciaio inox	0,160	10	-

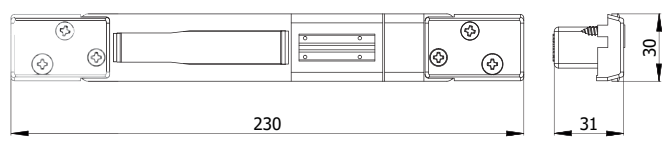

Per serrature serie:

- 1300-1305
- 1400-1405-1408-1408Q-1409-1409Q-1410-1415-1418-1418Q
- 1500-1505-1508-1508Q
- 320-322-328-330-332-338-340-342-345-348-350-352-358
- 4320-4328-4330-4338-4340-4350
- 4400-4405-4408-4408Q-4409-4409Q-4410-4415-4418-4418Q
- 4530-4535
- 530-535-540-545

Per profili tipo:

R 40, R 50

COD.	Materiale	kg		
02896 X	Acciaio inox	0,185	10	-



SERIE 030 X

Per profili tipo:

All.co 5 Sormonto

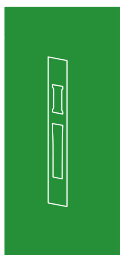
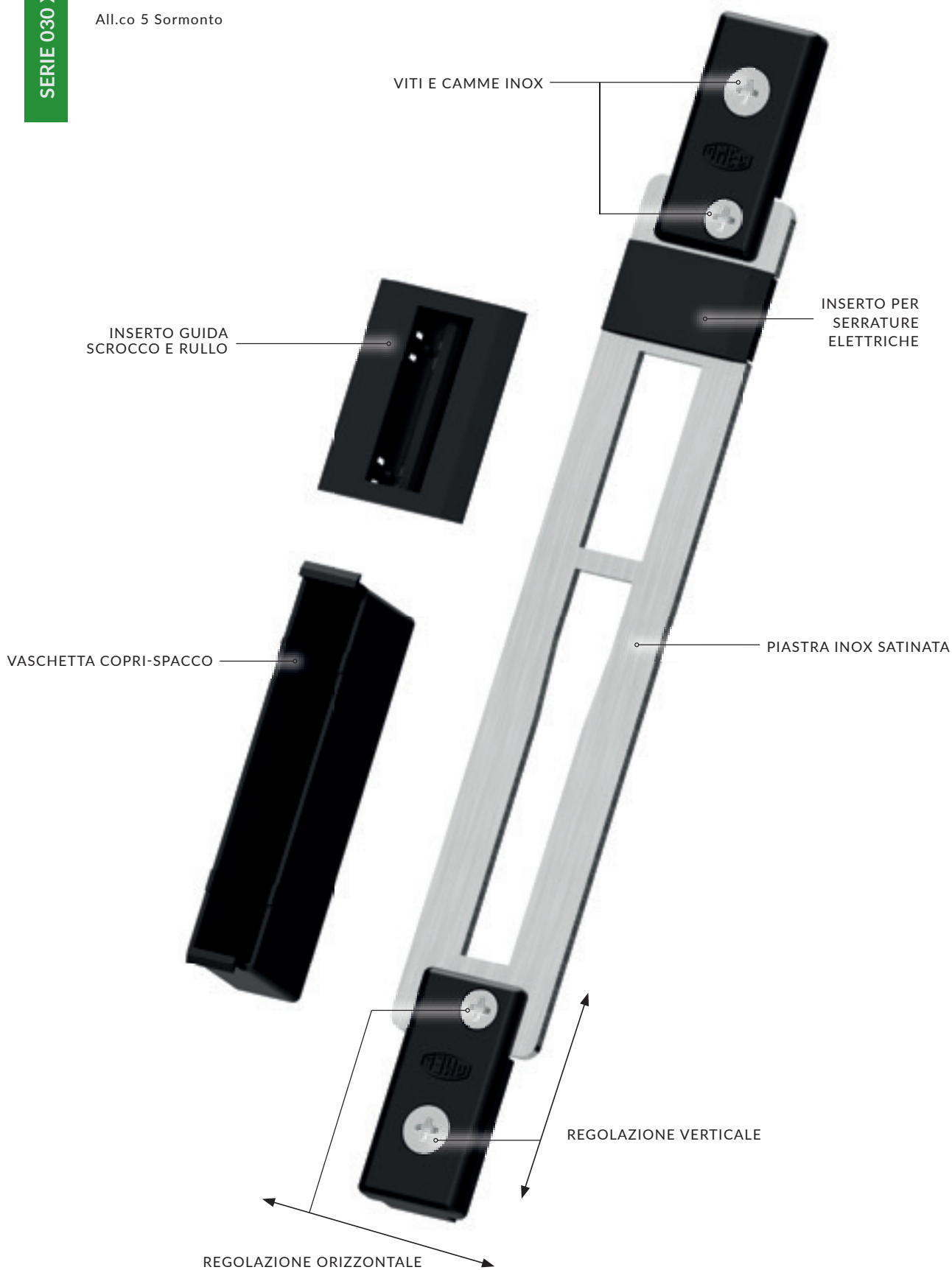

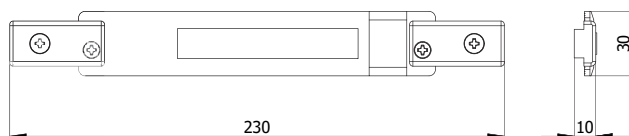

Per serrature serie:

- 11140 - 11141 - 11145 - 11170 - 11171 - 11175
- 1940 - 1941 - 1945 - 1970 - 1971 - 1975
- 41140 - 41141 - 41145 - 41170 - 41171 - 41175
- 4940 - 4941 - 4945 - 4970 - 4971 - 4975
- 5930 - 5931 - 5935 - 5938 - 5940 - 5941 - 5945 - 5948
- 5950 - 5951 - 5960 - 5961 - 5965 - 5968 - 5970 - 5971
- 5975 - 5978 - 5980 - 5981

Per profili tipo:

All.co 5 Sormonto

COD.	Materiale	kg		
03021 X	Acciaio inox	0,148	10	-

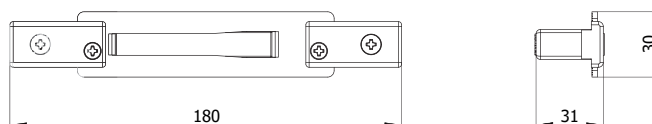

Per serrature serie:

- 1401S - 1411S
- 1501S
- 1601S - 1611S - 1621S - 1631S
- 1701S - 1721S - 1741S - 1761S

Per deviatori serie:

- 0661S - 0761S

Per deviatori serrature multipunto ad ingranaggi
(tranne serie 1740S - 1760S)

Per profili tipo:

All.co 5 Sormonto

COD.	Materiale	kg		
03044 X	Acciaio inox	0,137	10	-

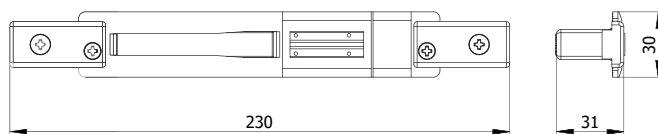

Per serrature serie:

- 1400S - 1405S - 1410S - 1415S
- 1500S - 1505S
- 1600S - 1605S - 1610S - 1615S
- 1620S - 1625S - 1630S - 1635S
- 1700S - 1705S - 1720S - 1725S
- 1740S - 1745S - 1760S - 1765S

Per profili tipo:

All.co 5 Sormonto

COD.	Materiale	kg		
03046 X	Acciaio inox	0,165	10	-

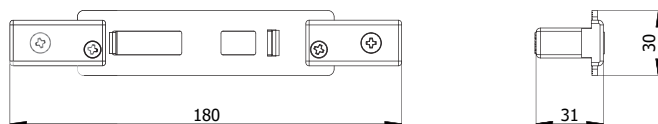

Per deviatori serie:

0766S

Per deviatori multipunto ad ingranaggi serie:

1740S - 1760S

Per profili tipo:

All.co 5 Sormonto

COD.	Materiale	kg		
03049 X	Acciaio inox	0,165	10	-

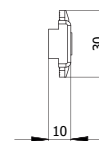
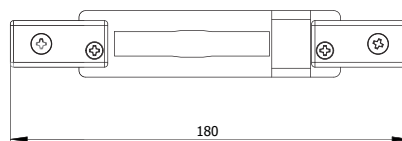

Per serrature serie:

- 1301
- 1770 - 1771 - 1775 - 1777 - 1780 - 1781 - 1785 - 1870
- 327 - 334 - 335 - 337 - 339 - 351 - 354 - 355 - 357 - 359
- 370 - 371 - 375 - 377 - 378 - 380 - 381 - 385 - 388
- 390 - 391 - 395 - 399
- 4335 - 4339 - 4355 - 4531
- 531 - 541
- 770 - 771 - 775 - 777 - 778 - 780 - 781 - 782 - 785 - 788
- 790 - 791 - 795 - 799
- 870 - 871 - 875 - 877 - 878 - 880 - 881 - 882 - 885 - 888
- 890 - 891 - 895 - 899
- 990 - 991 - 995 - 999

Per profili tipo:

All.co 5 Sormonto

COD.	Materiale	kg		
03081 X	Acciaio inox	0,128	10	-

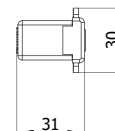
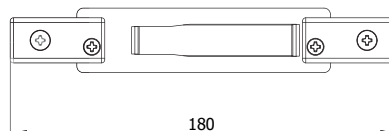

Per serrature serie:

- 1401 - 1411
- 1501
- 4401 - 4411

Per deviatori serie:

- 0661 - 0662

Per deviatori multipunto catenaccio basculante

Per profili tipo:

All.co 5 Sormonto

COD.	Materiale	kg		
03094 X	Acciaio inox	0,132	10	-

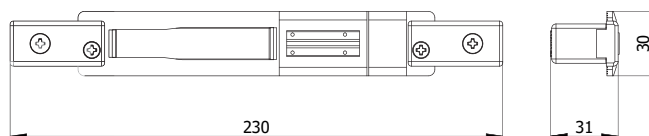

Per serrature serie:

- 1300-1305
- 1400-1405-1408-1408Q-1409-1409Q-1410-1415-1418-1418Q
- 1500-1505-1508-1508Q
- 320-322-328-330-332-338-340-342-345-348-350-352-358
- 4320-4328-4330-4338-4340-4350
- 4400-4405-4408-4408Q-4409-4409Q-4410-4415-4418-4418Q
- 4530-4535
- 530-535-540-545

Per profili tipo:

All.co 5 Sormonto

COD.	Materiale	kg		
03096 X	Acciaio inox	0,160	10	-



414

Certificazioni

415

Maniglioni antipanico

418

Comandi esterni

421

Accessori per
maniglioni antipanico

422

Schemi di
applicazione per porte



PROGETTATI E CERTIFICATI SECONDO LA NORMA EUROPEA

UNI EN 1125:2008 - ICIM 0040CS									
3	7	7	A	1	4	2	2	A	A



CATEGORIA D'USO

3 = uso molto frequente da parte di persone che possono non prestare attenzione, cioè possibilità di incidente o uso improprio



RESISTENZA ALLA CORROSIONE

4 = altissima resistenza (240 h)



DURABILITÀ

7 = 200.000 cicli
Classificazione ICIM = 500.000 cicli



SICUREZZA PER I BENI

2 = la sicurezza dei beni risulta secondaria rispetto a quella delle persone



MASSA DELLA PORTA

7 = oltre 200 Kg
Classificazione ICIM = 300 Kg



SPORGENZA DELLA BARRA

2 = fino a 100 mm (standard)



IDONEITÀ ALL'USO SU PORTE TAGLIAFUOCO/ANTIFUMO

A = adatto a porte antifumo



TIPO DI AZIONAMENTO

A = barra a spinta



SICUREZZA PER LE PERSONE

1 = grado massimo per garantire la sicurezza delle persone



CAMPO DI APPLICAZIONE DELLA PORTA

A = porta ad un'anta o porta a due ante: anta attiva o passiva

VISITA LA NOSTRA
PAGINA CERTIFICAZIONI



TRIPLICE (MODULARE)

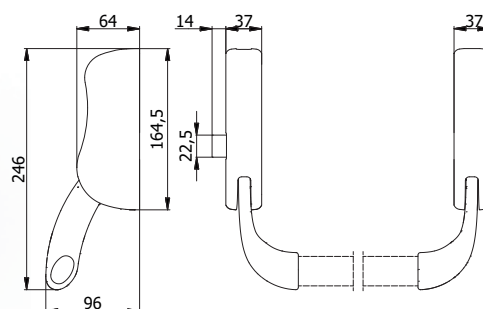

CARATTERISTICHE COSTRUTTIVE:

Scatole in acciaio zincato - Coperchi in alluminio verniciato - Leve in lega speciale verniciata - Scrocco in lega speciale cromata - Molle in acciaio inox.

FUNZIONAMENTO:

Scrocco comandato dalla barra orizzontale o dai comandi esterni.

PARTI IN DOTAZIONE:

Contropiastra laterale, tappi in nylon, viti di fissaggio, istruzioni di montaggio, dime di foratura.

COD.	Mano	Finitura					
6213	Reversibile	Nero	RAL 9005		2,18	1	10
6213/B	Reversibile	Bianco	RAL 9010		2,18	1	10
6213/B16	Reversibile	Bianco	RAL 9016		2,18	1	10
6213/G	Reversibile	Grigio	RAL 7040		2,18	1	10
6213/X	Reversibile	Inox satinato	-		2,18	1	10
6213 DX	Destra	Nero	RAL 9005		1,95	1	10
6213/B DX	Destra	Bianco	RAL 9010		1,95	1	10
6213/B16 DX	Destra	Bianco	RAL 9016		1,95	1	10
6213/G DX	Destra	Grigio	RAL 7040		1,95	1	10
6213/X DX	Destra	Inox satinato	-		1,95	1	10
6213 SX	Sinistro	Nero	RAL 9005		1,95	1	10
6213/B SX	Sinistro	Bianco	RAL 9010		1,95	1	10
6213/B16 SX	Sinistro	Bianco	RAL 9016		1,95	1	10
6213/G SX	Sinistro	Grigio	RAL 7040		1,95	1	10
6213/X SX	Sinistro	Inox satinato	-		1,95	1	10



BARRE ORIZZONTALI

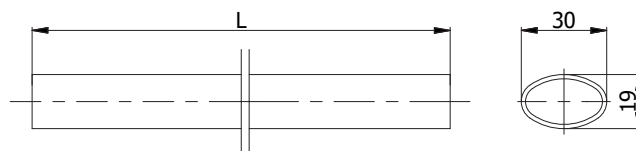

MATERIALE:

Acciaio verniciato.

PARTI IN DOTAZIONE:

Tappi in nylon.

COD.	L	Finitura					
6005 AB	1130	Bianco	RAL 9010		1,06	10	-
6005 AB16	1130	Bianco	RAL 9016		1,06	10	-
6005 AG	1130	Grigio	RAL 7040		1,06	10	-
6005 AN	1130	Nero	RAL 9005		1,06	10	-
6005 AR	1130	Rosso	RAL 3020		1,06	10	-
6005 AV	1130	Verde	RAL 6024		1,06	10	-
6006 AB	1480	Bianco	RAL 9010		1,32	10	-
6006 AB16	1480	Bianco	RAL 9016		1,32	10	-
6006 AG	1480	Grigio	RAL 7040		1,32	10	-
6006 AN	1480	Nero	RAL 9005		1,32	10	-
6006 AR	1480	Rosso	RAL 3020		1,32	10	-
6006 AV	1480	Verde	RAL 6024		1,32	10	-

MATERIALE:

Acciaio inox.

PARTI IN DOTAZIONE:

Tappi in nylon.

COD.	L	Finitura					
6005 X	1130	Satinato			1,20	10	-
6006 X	1330	Satinato			1,50	10	-

MANIGLIONI ANTIPANICO

KIT DEVIATORI ALTO/BASSO

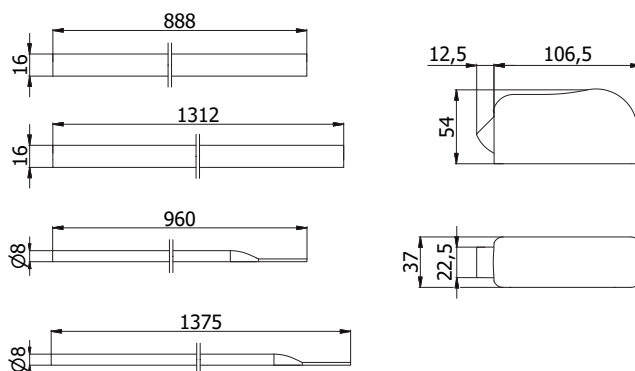

CARATTERISTICHE COSTRUTTIVE:

Scatole in acciaio zincato - Coperchi in alluminio verniciato - Scrocchi in lega speciale cromata - Molle in acciaio inox - Aste in acciaio zincato - Copriasta in alluminio verniciato.

APPLICAZIONE:

Maniglioni antipanico tripli.

PARTI IN DOTAZIONE:

Contropiastra laterale, contropiastra a pavimento, viti e accessori di fissaggio.

COD.	Finitura				
6040	Nero	RAL 9005		2,22	1 -
6040/B	Bianco	RAL 9010		2,22	1 -
6040/B16	Bianco	RAL 9016		2,22	1 -
6040/G	Grigio	RAL 7040		2,22	1 -
6040/X	Inox satinato			2,22	1 -

KIT DEVIATORI LATERALI

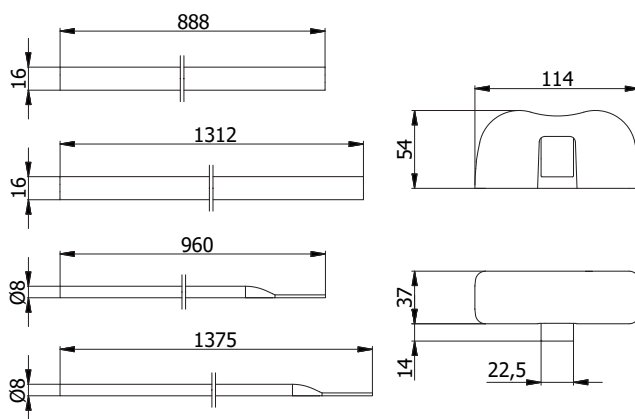

CARATTERISTICHE COSTRUTTIVE:

Scatole in acciaio zincato - Coperchi in alluminio verniciato - Scrocchi in lega speciale cromata - Molle in acciaio inox - Aste in acciaio zincato - Copriasta in alluminio verniciato.

APPLICAZIONE:

Maniglioni antipanico tripli.

PARTI IN DOTAZIONE:

2 contropiastre laterali, viti e accessori di fissaggio.

COD.	Finitura				
6041	Nero	RAL 9005		2,21	1 -
6041/B	Bianco	RAL 9010		2,21	1 -
6041/B16	Bianco	RAL 9016		2,21	1 -
6041/G	Grigio	RAL 7040		2,21	1 -
6041/X	Inox satinato			2,21	1 -



PLACCA ESTERNA CON MANIGLIA E CILINDRO



CARATTERISTICHE COSTRUTTIVE:

Scatola e maniglia in lega speciale verniciata - Coperchio in acciaio zincato e plastificato.

FUNZIONAMENTO:

Apertura porta comandata dalla maniglia - Blocco maniglia comandato dalla chiave (maniglia fissa).

PARTI IN DOTAZIONE:

Cilindro cod. 121/04 L, 3 chiavi, viti di fissaggio, istruzioni di montaggio, dima di foratura.

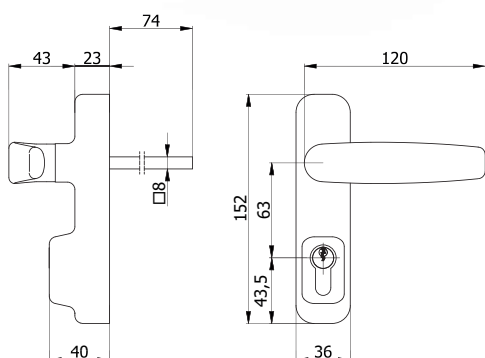

COD.			Finitura			
6011	121/04 L	105/05	Nero RAL 9005		1,00	1 -
6011/B	121/04 L	105/05	Bianco RAL 9010		1,00	1 -
6011/B16	121/04 L	105/05	Bianco RAL 9016		1,00	1 -
6011/G	121/04 L	105/05	Grigio RAL 7040		1,00	1 -
6011/X	121/04 L	105/05	Inox satinato		1,00	1 -

PLACCA ESTERNA CON MANIGLIA LIBERA E CILINDRO



CARATTERISTICHE COSTRUTTIVE:

Scatola e maniglia in lega speciale verniciata - Coperchio in acciaio zincato e plastificato.

FUNZIONAMENTO:

Apertura porta comandata dalla maniglia - Blocco maniglia comandato dalla chiave (maniglia frizionata).

PARTI IN DOTAZIONE:

Cilindro cod. 121/04 L, 3 chiavi, viti di fissaggio, istruzioni di montaggio, dima di foratura.

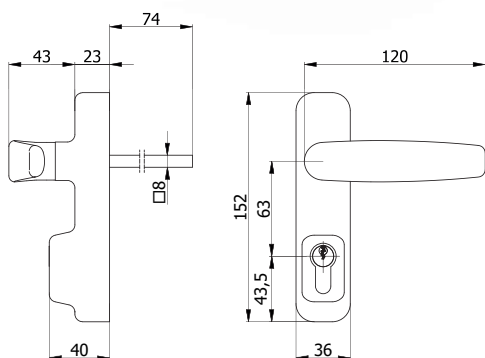

COD.			Finitura			
6012	121/04 L	105/05	Nero RAL 9005		0,99	1 -
6012/B	121/04 L	105/05	Bianco RAL 9010		0,99	1 -
6012/B16	121/04 L	105/05	Bianco RAL 9016		0,99	1 -
6012/G	121/04 L	105/05	Grigio RAL 7040		0,99	1 -
6012/X	121/04 L	105/05	Inox satinato		0,99	1 -

PLACCA ESTERNA CON MANIGLIA E CILINDRO A CHIAVE PIATTA



CARATTERISTICHE COSTRUTTIVE:

Scatola e maniglia in lega speciale verniciata - Coperchio in acciaio zincato e plastificato.

FUNZIONAMENTO:

Apertura porta comandata dalla maniglia - Blocco maniglia comandato dalla chiave (maniglia fissa).

PARTI IN DOTAZIONE:

Cilindro cod. 2121/04 L, 3 chiavi, viti di fissaggio, istruzioni di montaggio, dima di foratura.

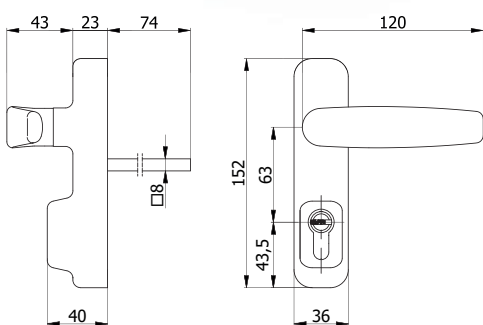

COD.			Finitura			
6013	2121/04 L	2020/06	Nero RAL 9005		1,02	1 -
6013/B	2121/04 L	2020/06	Bianco RAL 9010		1,02	1 -
6013/B16	2121/04 L	2020/06	Bianco RAL 9016		1,02	1 -
6013/G	2121/04 L	2020/06	Grigio RAL 7040		1,02	1 -
6013/X	2121/04 L	2020/06	Inox satinato		1,02	1 -

PLACCA ESTERNA CON MANIGLIA LIBERA E CILINDRO A CHIAVE PIATTA



CARATTERISTICHE COSTRUTTIVE:

Scatola e maniglia in lega speciale verniciata - Coperchio in acciaio zincato e plastificato.

FUNZIONAMENTO:

Apertura porta comandata dalla maniglia - Blocco maniglia comandato dalla chiave (maniglia frizionata).

PARTI IN DOTAZIONE:

Cilindro cod. 2121/04 L, 3 chiavi, viti di fissaggio, istruzioni di montaggio, dima di foratura.

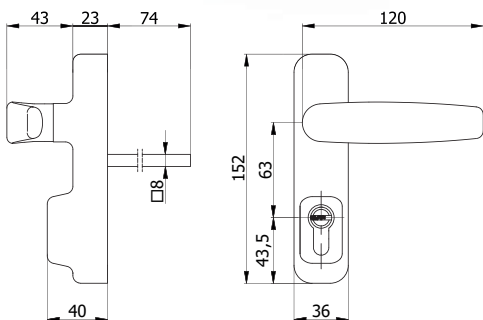

COD.			Finitura			
6014	2121/04 L	2020/06	Nero RAL 9005		1,01	1 -
6014/B	2121/04 L	2020/06	Bianco RAL 9010		1,01	1 -
6014/B16	2121/04 L	2020/06	Bianco RAL 9016		1,01	1 -
6014/G	2121/04 L	2020/06	Grigio RAL 7040		1,01	1 -
6014/X	2121/04 L	2020/06	Inox satinato		1,01	1 -



MEZZO CILINDRO Chiave a cresta

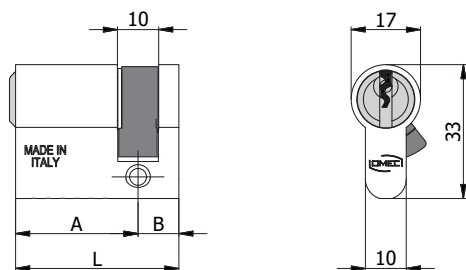

CARATTERISTICHE COSTRUTTIVE:

Corpo in alluminio ad alta resistenza - Barilotto in ottone nichelato con guida-chiave - Perni e controperni in acciaio inox - Molle in acciaio inox - Camma DIN disassata di 30° in acciaio autolubrificante - Chiavi in ottone nichelato.

FUNZIONAMENTO:

Rotazione della chiave di 360°.

PARTI IN DOTAZIONE:

3 chiavi.

VARIANTI A RICHIESTA:

Impianti speciali KA-MK-GMK-CL

COD.	L	A	B					
121/04 L*	40	30	10	5	105/05	0,10	1	10
121/12 L	97	87	10	5	105/05	0,17	1	5
121/13 L	107	97	10	5	105/05	0,18	1	5
121/24 L	70	60	10	5	105/05	0,14	1	10
121/26 L	80	70	10	5	105/05	0,14	1	10

*Per placche esterne cod. 6011 - 6012

MEZZO CILINDRO Chiave piatta

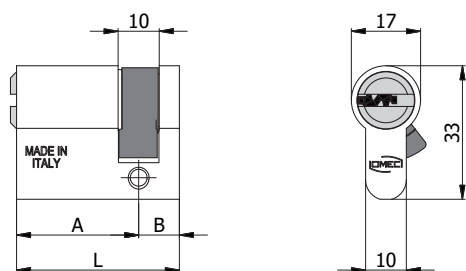

CARATTERISTICHE COSTRUTTIVE:

Corpo in alluminio ad alta resistenza - Barilotto in ottone nichelato con guida-chiave - Perni e controperni in acciaio inox - Molle in acciaio inox - Camma DIN disassata di 30° in acciaio autolubrificante - Chiavi piatte reversibili in alpaca con numero di codice.

FUNZIONAMENTO:

Rotazione della chiave di 360°.

PARTI IN DOTAZIONE:

3 chiavi.

VARIANTI A RICHIESTA:

Impianti speciali KA-MK-GMK-CL

COD.	L	A	B					
2121/04 L*	40	30	10	6	2020/06	0,11	1	10
2121/24 L	70	60	10	6	2020/06	0,18	1	10
2121/26 L	80	70	10	6	2020/06	0,20	1	10
2121/27 L	90	80	10	6	2020/06	0,22	1	5

*Per placche esterne cod. 6013 - 6014

ACCESSORI PER MANIGLIONI ANTIPANICO

ASTA LUNGA PER DEVIATORI

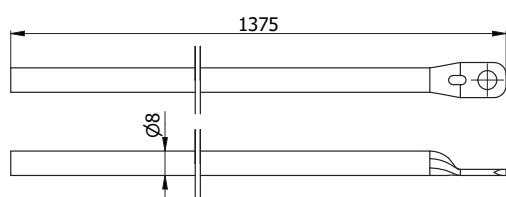

COD.	Materiale			
AST006.0	Acciaio zincato	0,231	10	-

CONTROPIASTRA LATERALE

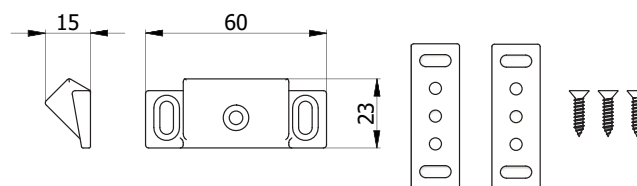

COD.	Materiale			
ANY117.0	Leghe speciale verniciata nera	0,085	10	-
ANY118.0	Leghe speciale cromata	0,085	10	-

COPRIASTA LUNGO

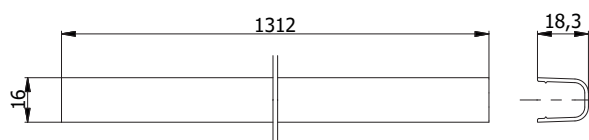

COD.	Material			
AST016.0	Alluminio nero RAL 9005	0,224	10	-
AST022.0	Alluminio bianco RAL 9010	0,224	10	-
AST025.0	Alluminio grigio RAL 7040	0,224	10	-
AST052.0	Alluminio satinato -	0,224	10	-
AST055.0	Alluminio bianco RAL 9016	0,224	10	-

CONTROPIASTRA A PAVIMENTO

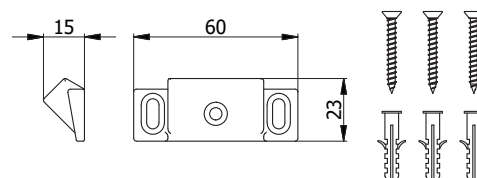

COD.	Materiale			
ANY119.0	Leghe speciale verniciata nera	0,055	10	-
ANY120.0	Leghe speciale cromata	0,055	10	-

KIT DI PROLUNGA PER DEVIATORI

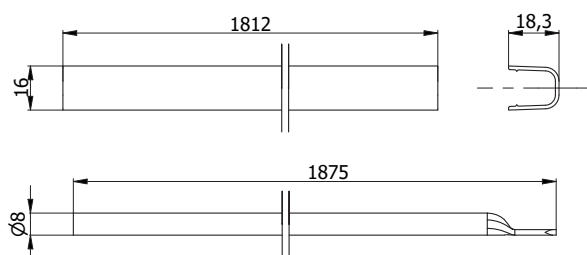

Per porte fino a 3000 mm di altezza

COD.	Material			
6032	Nero RAL 9005	0,650	5	-
6032/B	Bianco RAL 9010	0,650	5	-
6032/B16	Bianco RAL 9016	0,650	5	-
6032/G	Grigio RAL 7040	0,650	5	-
6032/X	Inox satinato -	0,650	5	-



UN PUNTO DI CHIUSURA

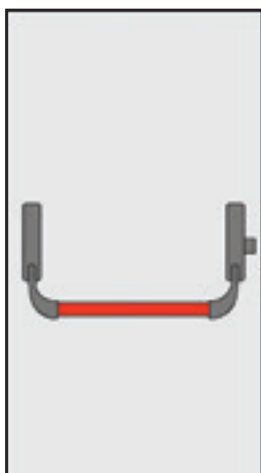

6213
6213 DX

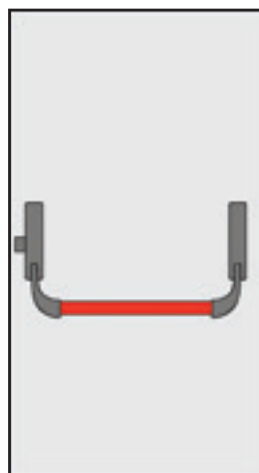

6213
6213 SX

DUE PUNTI DI CHIUSURA

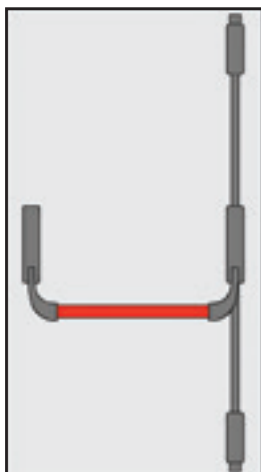

6213 + 6040
6213 DX + 6040

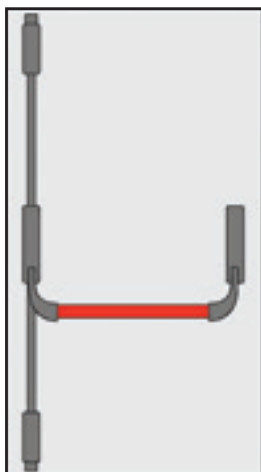

6213 + 6040
6213 SX + 6040

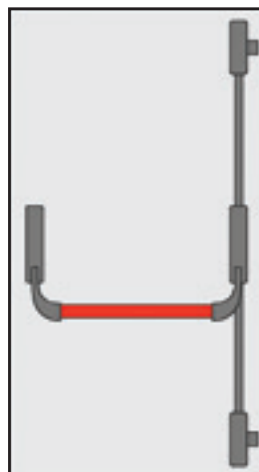

6213 + 6041
6213 DX + 6041

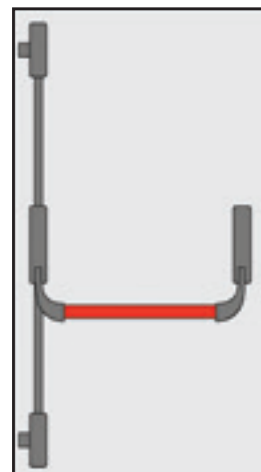

6213 + 6041
6213 SX + 6041

TRE PUNTI DI CHIUSURA

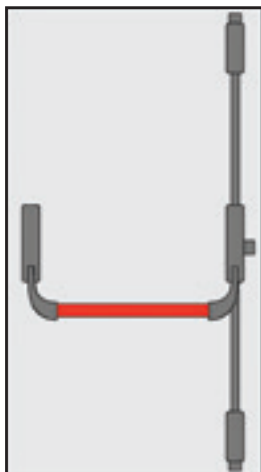

6213 + 6040
6213 DX + 6040

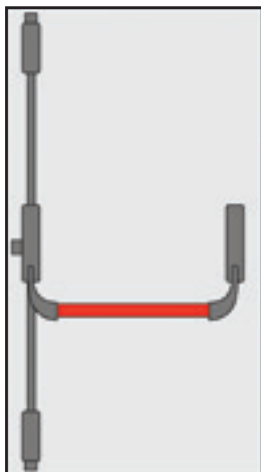

6213 + 6040
6213 SX + 6040

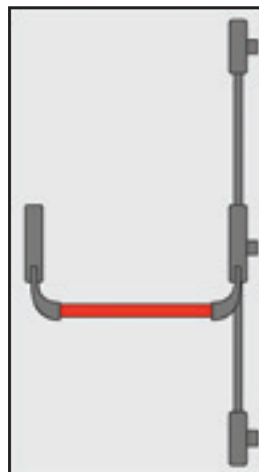

6213 + 6041
6213 DX + 6041

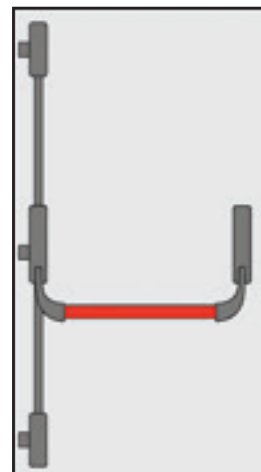

6213 + 6041
6213 SX + 6041

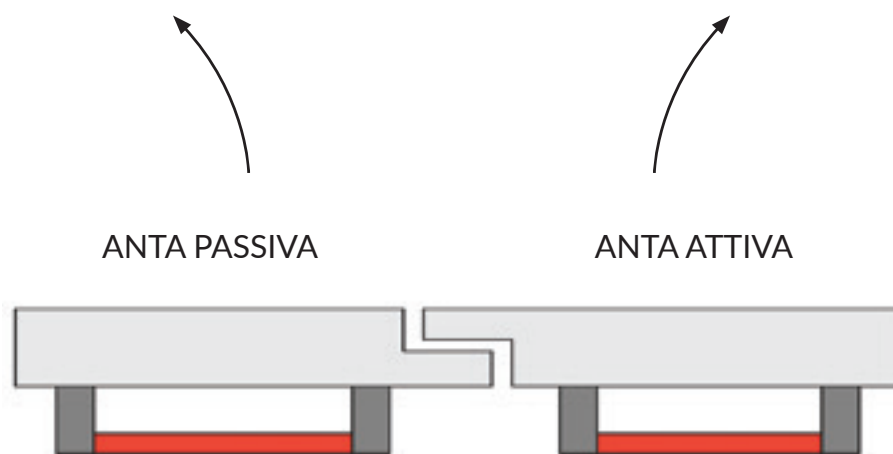

TRE PUNTI DI CHIUSURA

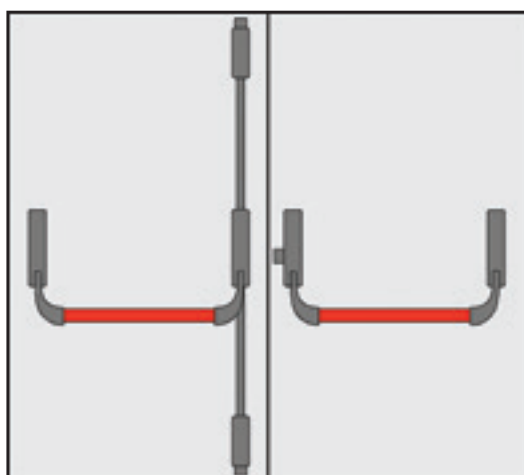

6213 + 6040
6213 DX + 6040

6213
6213 SX

QUATTRO PUNTI DI CHIUSURA

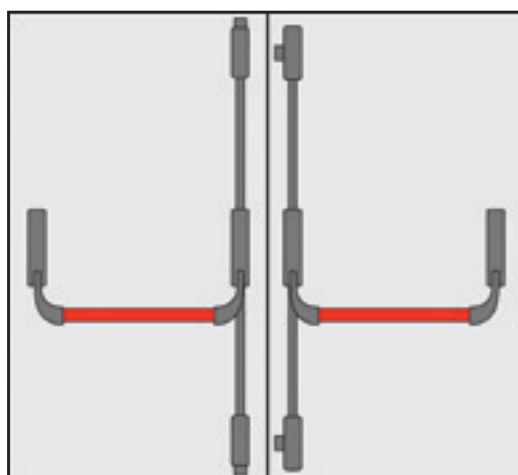

6213 + 6040
6213 DX + 6040

6213 + 6041
6213 SX + 6041

CINQUE PUNTI DI CHIUSURA

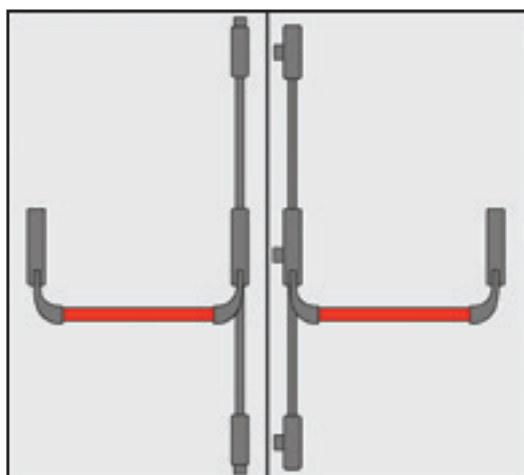

6213 + 6040
6213 DX + 6040

6213 + 6041
6213 SX + 6041

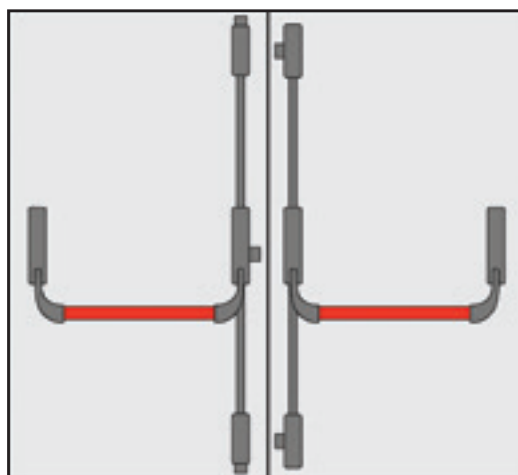

6213 + 6040
6213 DX + 6040

6213 + 6041
6213 SX + 6041

